

User Instruction

Combi Fridge Freezer No-Frost

| Content | |
|-----------------------|------------|
| 1. Safety Information | Page 1~9 |
| 2. Overview | Page 10~11 |
| 3. Installation | Page 12~17 |
| 4. User Control Panel | Page 18~19 |
| 5. Daily Use | Page 20~25 |

In the interest of your safety and to ensure correct operation, prior to installation and initial use please read this user manual carefully, including its tips and warnings. To avoid unnecessary mistakes and accidents, it is important to ensure that all people using the appliance are thoroughly familiar with its operation and safety features. Save these instructions and if moved or sold make sure that they remain with the appliance, so that everyone using it through its life will be properly informed on the appliance's use and safety. To safeguard life and property keep the precautions listed in the user instructions handy as the manufacturer is not responsible for damages caused by omission.

Children and vulnerable people safety





- This appliance can be used by children ages 8 years and above and persons with reduced physical, sensory, or mental capabilities, or lack of experience and knowledge if they are supervised or have received instructions on the safe use of the appliance and understand the hazards involved.
- Children ages 3 to 8 are allowed to load and unload this appliance.
- Children should be supervised to ensure that they do not play with the appliance.
- Cleaning and user maintenance is not to be performed by children unless they are aged 8 years and above and supervised.
- Keep all packaging well away from children. There is risk of suffocation.

Safety information







- If you are discarding the appliance, pull the plug out of the socket, cut the connection cable (as close to the appliance as possible) and remove the door to prevent children from possible electric shock or locking themselves inside it.
- If this appliance, which features magnetic door seals, is to replace an older appliance with a spring lock (latch) on the door or lid, be sure to disassemble the spring lock before you discard the old appliance. This will prevent it from becoming a death hazard for children.

General safety

-  **WARNING!** Keep ventilation openings in the appliance enclosure or in the built-in structure clear of obstruction.
-  **WARNING!** Do not use mechanical devices or other means to accelerate the defrosting process, other than those recommended by the manufacturer.
-  **WARNING!** Do not damage the refrigerant circuit.
-  **WARNING!** Do not use other electrical appliances (such as ice cream makers) inside the refrigerating appliance unless approved by the manufacturer.
-  **WARNING!** Do not touch the light bulb if it has been on for a long period of time because it could be very hot.¹⁾

¹⁾ If there is a light in the compartment.

-  **WARNING!** When positioning the appliance, ensure the supply cord is not trapped or damaged.
-  **WARNING!** Do not place multiple portable socket-outlets or portable power suppliers at the rear of the appliance.
 - Do not store explosive substances such as aerosol cans with a flammable propellant in this appliance.
 - The refrigerant isobutane (R-600a) is contained inside the refrigerant circuit of the appliance. It is a natural gas with a high level of environmental compatibility, which is nevertheless flammable.
 - During transportation and installation of the appliance, ensure that none of the components of the refrigerant circuit are damaged.
 - avoid open flames and sources of ignition
 - thoroughly ventilate the room in which the appliance is situated
 - It is dangerous to alter the specifications or modify this product in any way. Any damage to the cord may cause a short circuit, fire and/or electric shock.
 - This appliance is intended to be used in households or similar applications such as
 - staff kitchen areas in shops, offices and other working environments;
 - farm houses and by clients in hotels, motels and other residential type environments;
 - bed and breakfast type environments;
 - catering and similar non-retail applications.

-  **WARNING!** Any electrical components (plug, power cord, compressor etc.) must be replaced by a certified service agent or qualified service personnel.
-  **WARNING!** The light bulb supplied with this appliance is a “special use light bulb” to be used only with the appliance supplied. This “special use light bulb” is not suitable for domestic lighting.¹⁾
- The power cord must not be lengthened.
- Make sure that the power plug is loose and that it is not damaged by the rear of the appliance. A trapped or damaged power plug may overheat and cause a fire.
- Make sure that you can access the mains plug of the appliance.
- Do not pull the mains cable.
- If the power plug socket is loose, do not insert the power plug. There is a risk of electric shock or fire.
- You must not operate the appliance without the light bulb.
- This appliance is heavy. Care should be taken when moving it.
- Do not remove or touch items from the freezer compartment if your hands are damp/wet, as this could cause skin abrasions or frost/freezer burns.
- Avoid prolonged exposure of the appliance to direct sunlight.

Daily use

- Do not heat the plastic parts of the appliance.

¹⁾ If there is a light in the compartment.

- Do not place food products directly against the rear wall.
- Frozen food must not be re-frozen once it has been thawed.¹⁾
- Store pre-packed frozen food items in accordance with the frozen food manufacturer's instructions.¹⁾
- Appliance manufacture and storage recommendations should be strictly adhered to. Refer to relevant instructions.
- Do not place carbonated or fizzy drinks in the freezer compartment as this creates pressure inside the container, which may cause it to explode, resulting in damage to the appliance.¹⁾
- Ice lollies can cause frost burns if consumed straight from the appliance.¹⁾
- To avoid contamination of food, please respect the following instructions.
- Opening the door for long periods can cause a significant increase in temperature in the compartments of the appliance.
- Regularly clean surfaces that may come in contact with food items and accessible drainage systems.
- Clean water tanks if they have not been used for 48h; flush the water system connected to a water supply if water has not been drawn for 5 days.
- Store raw meat and fish in suitable containers in the refrigerator, so that they do not come in contact with, or drip onto other food items.
- Two-star frozen-food compartments (if they are sold with the appliance) are suitable for storing pre-frozen

¹⁾ If there is a freezer compartment.

²⁾ If there is a fresh-food storage compartment.

food items, storing, or making ice-cream and making ice cubes.

- One-, two- and three-star compartments (if they are sold with the appliance) are not suitable for freezing fresh food items.
- If the appliance is left empty for long periods, switch off, defrost, clean, dry and leave the door open to prevent mould from developing inside the appliance.

Care and cleaning

- Before maintenance, switch off the appliance and disconnect the mains plug from the mains socket.
- Do not clean the appliance with metal objects.
- Do not use sharp objects to remove frost from the appliance. Use a plastic scraper instead.¹⁾
- Regularly examine the drain in the refrigerator for defrosted water. If necessary, clean the drain. If the drain is blocked, water will collect at the bottom of the appliance.²⁾

Installation

Important! For electrical connections carefully follow the instructions given in specific paragraphs.

- Unpack the appliance and check for any damages. Do not connect the appliance if it is damaged. Report possible damages immediately to the point of purchase. In this case do not discard the packaging.

¹⁾ If there is a freezer compartment.

²⁾ If there is a fresh-food storage compartment.

Safety information



- It is advisable to wait at least four hours before connecting the appliance to allow the oil to flow back to the compressor.
- The appliance's surroundings will need to have suitable air circulation, otherwise overheating may occur. For sufficient ventilation, follow the installation instructions.
- Wherever possible the spacers of the product should be positioned against a wall to prevent touching or grabbing warm parts (compressor, condenser) and possible burns.
- The appliance must not be located close to radiators or cookers.
- Make sure that the mains plug is accessible after the installation of the appliance.

Service

- Any electrical work required to service the appliance should be carried out by a qualified electrician or competent person.
- This product must be serviced by an authorised Service Centre, and only genuine spare parts must be used.

Energy saving

- Don't put hot food in the appliance.
- Don't place packed food items close together as this prevents air from circulating.
- Make sure food items don't touch the back of the compartment(s).

Safety information



- If the electricity switches off, don't open the door(s).
- Don't open the door(s) frequently.
- Don't keep the door(s) open for a long time.
- Don't set the thermostat on excessively cold temperatures.
- All accessories, such as drawers, shelves and balconies should be kept in place for lower energy consumption.

Environmental Protection

 This appliance does not contain gasses in its refrigerant circuit or insulation materials which could damage the ozone layer. The appliance must not be discarded together with household refuse or rubbish. The insulation foam contains flammable gases, and the appliance must be disposed of according to the appliance's regulations and collected from your local authority. Avoid damaging the cooling unit, especially the heat exchanger.

Materials on this appliance marked by the symbol  are recyclable.



This symbol on the product or its packaging indicates that the product must not be treated as household waste. Instead, it should be taken to the appropriate collection point for recycling electrical or electronic equipment. By ensuring this product is disposed of correctly, you will help prevent potential negative consequences to the environment and human health, which could otherwise be caused by the inappropriate waste handling of this product. For

Safety information



more detailed information on how to recycle this product, please contact your local council, household waste disposal service or point of purchase.

Packaging materials

Materials with the symbol are recyclable.

Dispose the packaging in a suitable recycling collection bin.

Disposal of the appliance

1. Disconnect the mains plug from the mains socket.
2. Cut off the mains cable and discard it.



 **WARNING!** During use, servicing or disposal of the appliance, please pay attention to similar yellow or orange colour symbols, displayed at the rear of the appliance (rear panel or compressor).

This is a risk of fire warning symbol. There are flammable materials in refrigerant pipes and compressors.

Please keep away from fire sources during use, servicing or disposal.

Overview

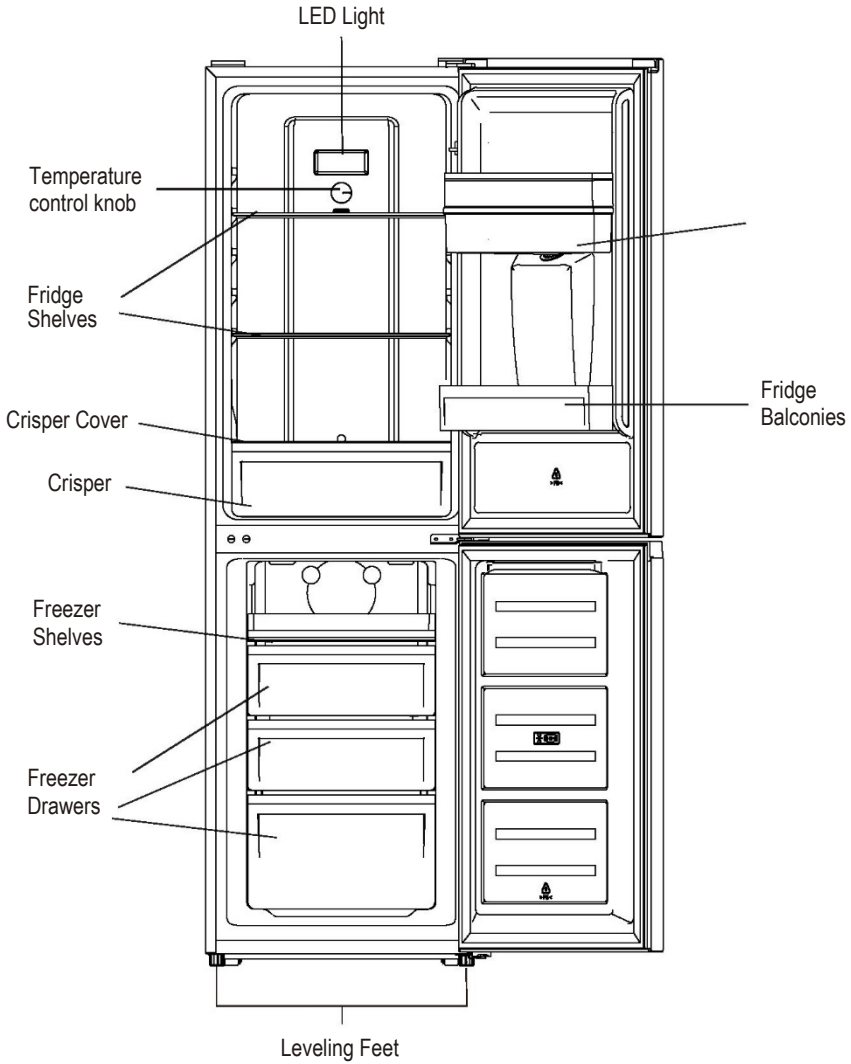

The most energy-saving configuration requires drawers, food boxes and shelves to be positioned inside the product. Please see the picture above.

Note: The above picture is for reference purposes only. The actual appliance may be different.

Overview

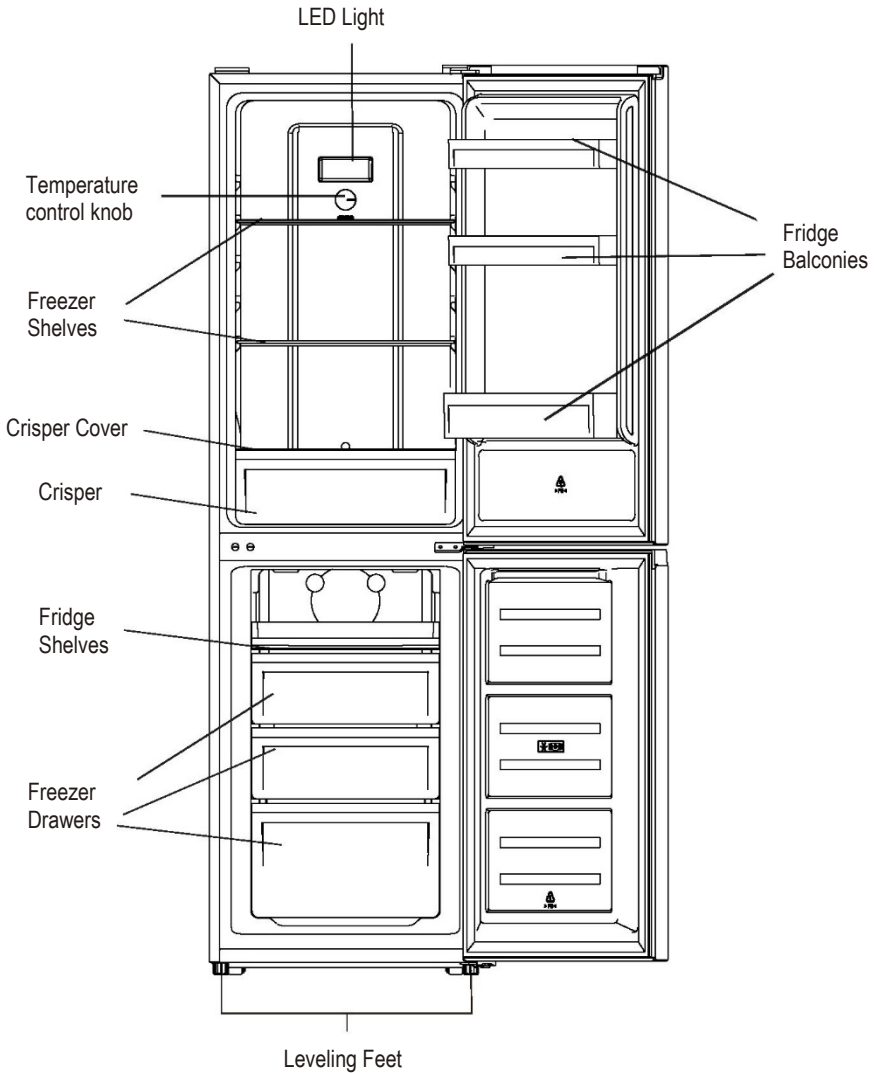

The most energy-saving configuration requires drawers, food boxes and shelves to be positioned inside the product. Please see the picture above.

Note: The above picture is for reference purposes only. The actual appliance may be different.

Installation

Space Requirement

- Select a location without direct exposure to sunlight.
- Select a location with enough space for the refrigerator doors to open easily.
- Select a location with level (or nearly level) flooring.
- Allow sufficient space to install the refrigerator on a flat surface.
- Allow a clearance to the right, left, back and top when installing. This will help reduce power consumption and reduce your energy bills.
- Keep a 50mm clearance by the two sides and rear.

Positioning

Install this appliance in a location where the ambient temperature corresponds to the climate class indicated on the rating plate of the appliance. For refrigerating appliances with climate class:

- extended temperate: this refrigerating appliance is intended to be used at ambient temperatures ranging from 10 °C to 32 °C;(SN)
- temperate: this refrigerating appliance is intended to be used at ambient temperatures ranging from 16 °C to 32 °C;(N)
- subtropical: this refrigerating appliance is intended to be used at ambient temperatures ranging from 16 °C to 38 °C;(ST)
- tropical: this refrigerating appliance is intended to be used at ambient temperatures ranging from 16 °C to 43 °C;(T)

Location

The appliance should be installed well away from sources of heat such as radiators, boilers, direct sunlight etc. Ensure that air can circulate freely around the back of the cabinet. To ensure best performance, if the appliance is positioned below an overhanging wall unit, the minimum distance between the top of the cabinet and the wall unit must be at least 50 mm. Ideally, however, the appliance should not be positioned below overhanging wall units. Accurate leveling is ensured by one or more adjustable feet at the base of the cabinet.

This refrigerating appliance is not intended to be used as a built-in appliance.



Warning! It must be possible to disconnect the appliance from the mains power supply; the plug must therefore be easily accessible after installation.

Electrical connection

Before plugging in, ensure that the voltage and frequency shown on the rating plate correspond to your domestic power supply. The appliance must be earthed. The power supply cable plug is provided with a contact for this purpose. If the domestic power supply socket is not earthed, connect the appliance to a separate earth in compliance with current regulations, and consult a qualified electrician. The manufacturer declines all responsibility if the above safety precautions are not observed. This appliance complies with EEC Directives.

Installation

Door Reversibility

Before reversing the door, please have available the following tools and materials: straight screwdriver, cross screwdriver, spanner and the components included in the poly bag:

Left Door Hinge Cover x 1

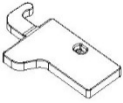

Left Aid-Closer on Upper Door x 1

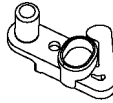

Left Aid-Closer on Lower Door x 1

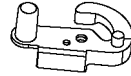

1. Unscrew the top hinge cover and then unscrew the top hinge.
Then lift the upper door and place it on a soft pad to avoid scratches and damages.

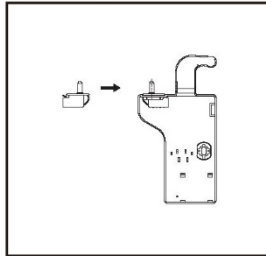
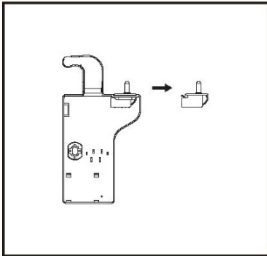
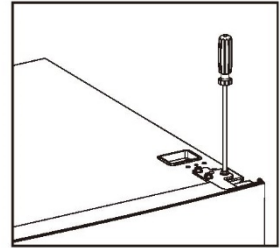
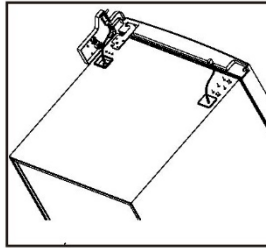
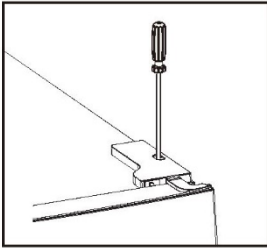

2. Remove the top left screw cover.

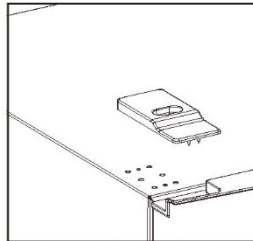
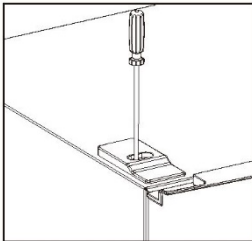

Installation

3. Remove the upper door, use a cross screwdriver to remove the screw from the middle hinge, then remove the lower door.

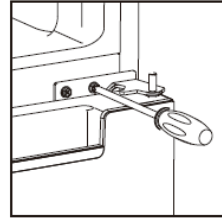

4. Laying the refrigerator flat on the ground, remove the adjusting feet as shown in the picture below, then with a cross screwdriver to remove the lower hinge.

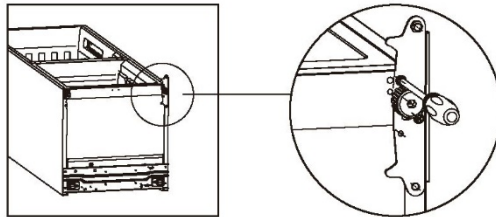

5. Fit the hinge core position of the lower hinge and upper hinge, opposite sides together.

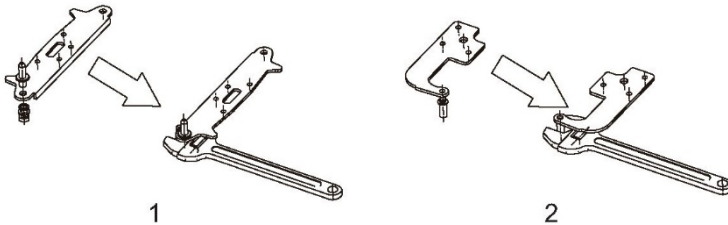

6. Install the lower hinge under the refrigerator, screw in the adjusting feet, and ensure a horizontal position.

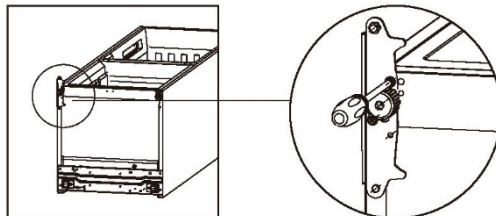

Installation

7. Detach the Fridge and Freezer door gaskets and then attach them after rotating.

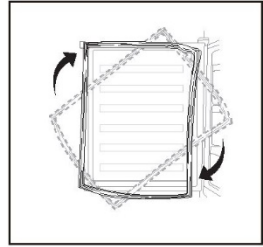

8. Remove the original aid-closers from the upper and lower door, then at the opposite side install the aid-closers available in the internal bag (with instruction manual).

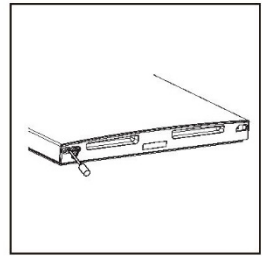
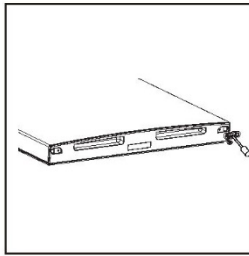

9. Install the lower door, adjust and fasten the middle hinge onto the cabinet.

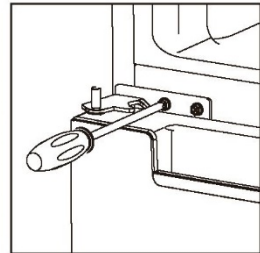

Installation

10. Put back the upper door. Ensure the door is aligned horizontally and vertically so that the seal is closed on all sides before finally tightening the top hinge. Then insert the top hinge, screw it to the top of the unit and fasten the hinge cover (in accessory bag) with a screw.

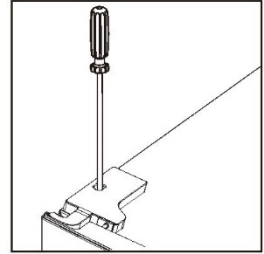
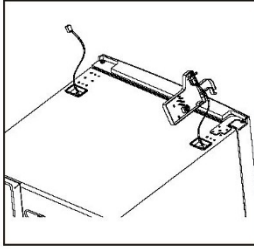
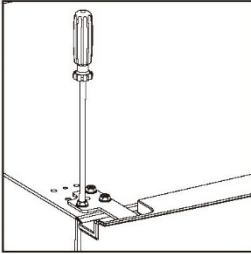

11. Fasten the screw cover.

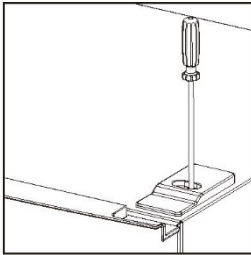

Installation

Install door external handle (if external handle is sold with the appliance)

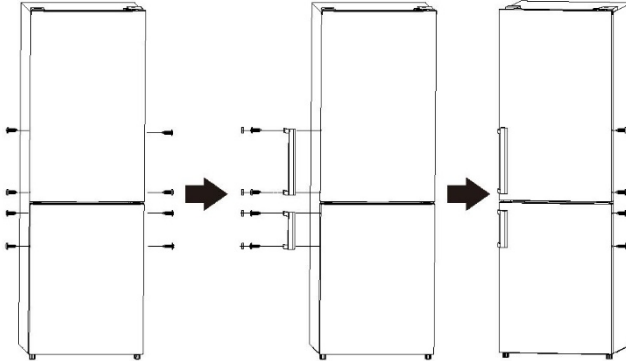

Space Requirement

- Keep enough space to be able to open the door.
- Keep at least a 50mm clearance by the two sides and rear.

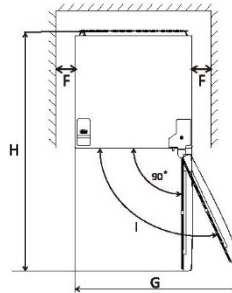
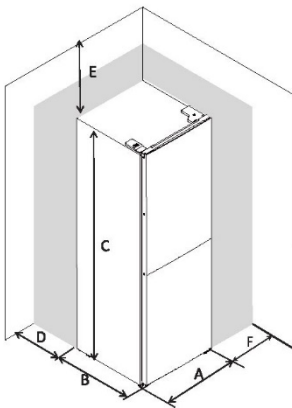

| | |
|---|--------|
| A | 550 |
| B | 585 |
| C | 1800 |
| D | min=50 |
| E | min=50 |
| F | min=50 |
| G | 1100 |
| H | 1135 |
| I | 135° |

Leveling the unit

To do this adjust the two leveling feet to the front of the unit.

If the unit is not level, the doors and magnetic seal alignments will not be properly protected.

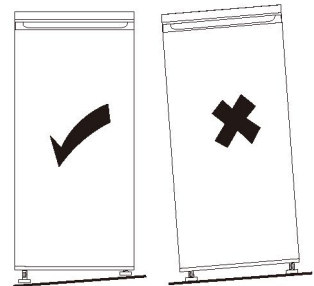
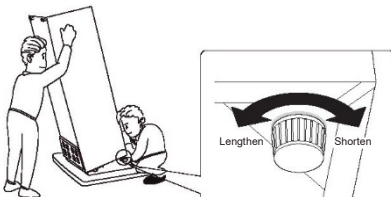

User Control Panel

1. Temperature setting of the Fridge Compartment

The fridge temperature setting knob

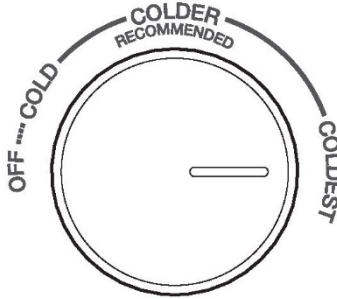

- The knob in the fridge compartment is used to adjust the temperature of the fridge compartment.
- The internal temperature is controlled by a sensor. There are 4 settings: OFF, COLD, COLDER and COLDEST. COLD is the warmest setting and COLDEST is the coldest setting.
- The appliance may not operate at the correct temperature if located in a particularly hot location or if you frequently open the door.
- Neither the fridge, nor freezer compartment will work if the setting is OFF.

2. Temperature setting of the Freezer Compartment

The freezer temperature setting slider

FREEZER CONTROL

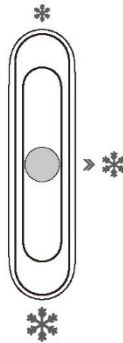

- This slider in the fridge compartment is used to adjust the temperature of the freezer compartment.
- When the slider is set to ❄️, the temperature in the freezer compartment will be higher. On the contrary, the temperature in the freezer compartment will be lower if the slider is set to ❄️❄️.
- The middle position ❄️ is recommended for standard use.
- To obtain the lowest temperature in the freezer compartment, you can adjust the setting knob to coldest and set the slider to ❄️❄️❄️.

User Control Panel

3. Temperature setting recommendation

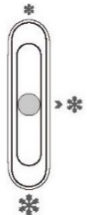
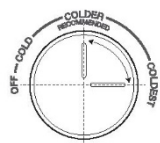
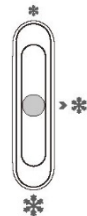
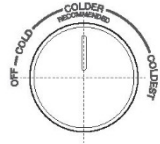
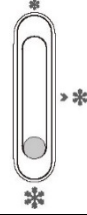
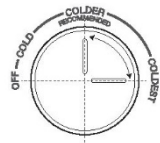
| Temperature Setting Recommendation | | | |
|------------------------------------|---|-------------|---|
| Environment Temperature | Freezer compartment | | Fridge compartment |
| Summer |  | Set to * |  |
| | | | Set to colder~coldest |
| Normal |  | Set to * |  |
| | | | Set to colder |
| Winter |  | Set to * |  |
| | | | Set to colder~coldest |

- The information above gives users recommendations for temperature settings.
- In winter or when temperatures reach below 16°C, users should avoid setting to * and cold.
- For energy saving, the * and coldest setting apply only for special conditions (such as quick-freezing or ice making), and after return to original setting.

Daily Use

Initial use

Cleaning the interior

Before using the appliance for the first time, wash the interior and all internal accessories with lukewarm water and some neutral soap so as to remove the smell of a brand-new product, then dry thoroughly.

Important! Do not use detergents or abrasive powders, as these will damage the finish.

Daily use

Place different food items in different compartments according to the table below

| Refrigerator compartments | Type of food |
|---|--|
| Door or balconies of fridge compartment | <ul style="list-style-type: none">• Foods with natural preservatives, such as jams, juices, drinks, condiments.• Do not store perishable foods. |
| Crisper drawer (salad drawer) | <ul style="list-style-type: none">• Fruits, herbs and vegetables should be placed separately in the crisper drawer.• Do not store bananas, onions, potatoes, garlic in the refrigerator. |
| Fridge shelf - middle | <ul style="list-style-type: none">• Dairy products, eggs |
| Fridge shelf - top | <ul style="list-style-type: none">• Foods that do not need cooking, such as ready-to-eat foods, deli meats, leftovers. |
| Freezer drawer(s)/shelf | <ul style="list-style-type: none">• Foods for long-term storage.• Bottom drawer/shelf for raw meat, poultry, fish.• Middle drawer/shelf for frozen vegetables, potatoes.• Top drawer/shelf for ice cream, frozen fruit, frozen goods. |

Freezing fresh food

- The freezer compartment is suitable for freezing fresh food items and storing frozen and deep-frozen food items for a long time.
- Place the fresh food to be frozen in the bottom compartment.
- The maximum amount of food that can be frozen in 24 hours is specified on the rating plate.
- The freezing process lasts 24 hours. During this period do not add other food items.

Storing frozen food

When first starting-up or after a period of out of use. Before putting any products in the compartment let the appliance run for at least 2 hours on the higher settings.

Important! In the event of accidental defrosting, for example the power has been off for longer than the time frame recommended in the technical characteristics chart under "rising time", the defrosted food must be consumed quickly or cooked immediately and then re-frozen (after cooked).

Thawing

Deep-frozen or frozen food, prior to be used, can be thawed in the freezer compartment or at room temperature, depending on the time available for this operation.

Small pieces may even be cooked while still frozen directly from the freezer. In this case, cooking will take longer.

Accessories Movable shelves

The walls of the refrigerator are equipped with a series of runners so that the shelves can be positioned as desired.



Positioning the door balconies

Door balconies can be disassembled for cleaning. To remove, gradually pull the balcony in the direction of the arrows until it comes free, and after cleaning, slot it back again.

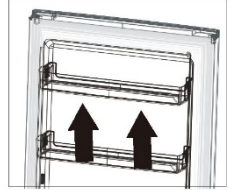

Disassemble the bottom drawer

1. Pull out the bottom drawer up to the stopper position.
2. Lift the front of the drawer upwards.
3. Pull out the bottom drawer.

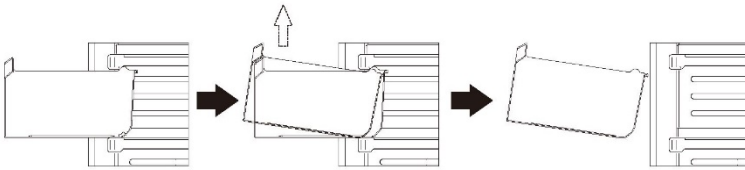

Daily Use

Before using the water dispenser for the first time, remove and clean the water tank located inside the refrigeration compartment.

1. Lift and remove the tank balcony.

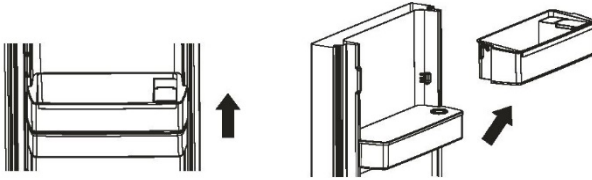

2. Remove the water tank. Detach the top cover and wash and wipe dry both the tank and the cover.

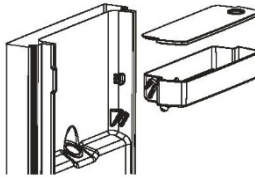

3. After cleaning, put back the water tank, cover and tank balcony as shown below.



4. Clean the dispenser lever located outside the refrigerator door.

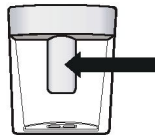

Filling the water tank

1. Open the small lid over the tank over the shelf.
2. Fill the water tank with drinkable water up to the 2.5L line.
3. Close the lid. Ensure it is firmly shut.

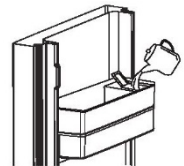

Dispensing water

Push the dispenser lever gently with a glass or container. To stop the flow, pull the glass away from the lever.



Helpful tips

Tips for freezing

To help you make the most of the freezing process, here are some useful tips:

- The maximum quantity of food which can be frozen in 24 hrs is shown on the rating plate.
- The freezing process lasts 24 hours. No further food items should be added during this period.
- Only freeze top quality, fresh and thoroughly cleaned foodstuffs.
- Prepare food in small portions to enable a rapid and thorough freezing process and subsequently thaw only the quantity required.
- Wrap up the food in aluminium foil or polythene and make sure that the packages are airtight.
- Do not allow fresh, unfrozen food to touch food items already frozen, to prevent the temperature of the frozen food from rising.
- Lean foods store better and longer than fatty ones; salt reduces the storage life of food.
- Water ice cubes, if consumed immediately after removal from the freezer compartment, may cause the skin to freeze burn.
- It is advisable to display the freezing in date on each individual pack to ensure safe removal from the freezer compartment, otherwise skin may freeze burn.
- It is advisable to show the freezing in date on each individual pack to enable you to keep track of the storage time.

Tips for storing frozen food

To obtain optimal performance from this appliance, you should:

Make sure that the commercially frozen foodstuffs were adequately stored by the retailer.

Be sure that frozen foodstuffs are transferred from the food store to the freezer in the shortest time possible.

Do not open the door frequently or leave it open longer than necessary.

Once defrosted, food deteriorates rapidly and cannot be refrozen.

Do not exceed the storage period indicated by the food manufacturer.

Tips for fresh food refrigeration

To obtain best performance:

- Do not store warm food or evaporating liquids in the refrigerator.
- Do cover or wrap food, particularly if it has a strong odour.

Tips for refrigeration

Useful tips:

- Meat (all types): wrap in polythene bags and place on the glass shelves above the vegetable drawer.
- For safety, store for one or two days at the most.
- Cooked foods, cold dishes, etc., should be covered and placed on any shelf.
- Fruit and vegetables should be thoroughly cleaned and placed in the special drawer(s) provided.
- Butter and cheese should be placed in special airtight containers or wrapped in aluminium foil or polythene bags to exclude as much air as possible.
- Milk bottles should be closed with a lid and stored in the door balconies.
- Bananas, potatoes, onions and garlic, must not be kept in the fridge if not packed.
- For energy efficiency, all drawers, baskets and shelves, must be slotted in the right place.

Cleaning

For hygiene reasons the appliance interior, including interior accessories, should be cleaned regularly.



Caution! The appliance must not be connected to the mains during cleaning, as this creates a risk of electric shock! Before cleaning, switch off the appliance and remove the plug from the mains, or switch off or disconnect the circuit breaker or fuse. Never clean the appliance with a steam cleaner. Moisture could accumulate in the electrical components and cause a risk of electric shock! Hot vapours may damage plastic parts. The appliance must be dry before it is switched on again.

Important! Ethereal oils and organic solvents may damage plastic parts, e.g., lemon juice or the juice from orange peel, butyric acid, cleanser that contain acetic acid.

- Do not allow such substances to come in contact with the appliance's parts.
- Do not use any abrasive cleaners.
- Remove the food from the freezer. Store in a cool place and cover well.
- Switch off the appliance and remove the plug from the mains or switch off or disconnect the circuit breaker or fuse.

Daily Use

- Clean the appliance and the interior accessories with a cloth and lukewarm water. After cleaning wipe with fresh water and rub dry.
- After all components are completely dry put the appliance back into operation.

Replacing the light bulb

The inside light is of LED type. To replace the light bulb, please contact a qualified technician. Replaceable (LED only) light source to be fitted by a professional only. This product contains a light source of energy efficiency class F.

• Troubleshooting



Caution! Before troubleshooting, disconnect the power supply. Only a qualified electrician or competent person must perform any troubleshooting not described in this manual.

Important! There are certain sounds that are emitted during normal use (compressor, refrigerant circulation).

| Problem | Possible cause | Solution |
|--|--|---|
| Appliance does not work | Temperature regulation knob is set to coldest. | Set the knob to another setting and switch on the appliance. |
| | Mains plug is not plugged in or is loose. | Insert mains plug. |
| | Fuse has blown or is defective. | Check fuse, replace if necessary. |
| | Socket is defective. | Mains malfunctions are to be corrected by an electrician. |
| Appliance freezes or cools too much | Temperature is set to too cold, or the appliance is running on the coldest setting. | Turn the temperature regulator to a warmer setting temporarily. |
| The food is not frozen enough. | Temperature is not properly adjusted. | Please consult the initial Temperature Setting section. |
| | Door was open for an extended period. | Only keep the door open for as long as necessary. |
| | A large quantity of warm food was placed in the appliance within the last 24 hours. | Turn the temperature regulator to a colder setting temporarily. |
| | The appliance is near a heat source. | Please consult the section on installation location. |
| Heavy buildup of frost on the door seal. | Door seal is not airtight. | Carefully dry the leaking sections of the door seal with a hair dryer (set to a cool setting). At the same time, shape the warmed door seal by hand to make sure it sits correctly. |
| Unusual noises | Appliance is not level. | Re-adjust the feet. |
| | The appliance is touching the wall or other objects. | Move the appliance slightly. |
| | A component, e.g., a pipe, at the rear of the appliance is touching another part of the appliance or the wall. | If necessary, carefully bend the component out of the way. |
| Water on the floor | Water drain hole is blocked. | See the Cleaning and Care section. |
| Side panels are hot. | It's normal. Heat exchange parts are located at the sides. | Wear gloves before touching the sides, if needed. |

If the malfunction persists, contact the Service Centre.

This information is necessary to help you act quickly and correctly. Write down the necessary values here, be sure to refer to the rating plate.

Daily Use

GUARANTEE

Minimum guarantee: 2 years for EU Countries, 3 years for Turkey, 1 year for the UK, 1 year for Russia, 3 years for Sweden, 2 years for Serbia, 5 years for Norway, 1 year for Morocco, 6 months for Algeria, Tunisia no legal warranty required.

AVAILABILITY OF SPARE PARTS

“Thermostats, temperature sensors, printed circuit boards and light sources are available for a minimum period of seven years after the last unit of the model has been placed on the market.

Door handles, door hinges, trays and baskets for a minimum period of seven years and door gaskets for a minimum period of 10 year, after the last unit of the model has been placed on the market”.

Pokyny pro uživatele

Kombinovaná chladnička s mrazničkou No-Frost

| Obsah | |
|-----------------------------|--------------|
| 1. Bezpečnostní informace | Strana 1~9 |
| 2. Přehled | Strana 10~11 |
| 3. Instalace | Strana 12~17 |
| 4. Ovládací panel uživatele | Strana 18~19 |
| 5. Každodenní používání | Strana 20~25 |

V zájmu vaší bezpečnosti a pro zajištění správné funkce si před instalací a prvním použitím pečlivě přečtěte tento návod k použití spolu s tipy a varováními. Abyste předešli zbytečným chybám a nehodám, je důležité zajistit, aby se všechny osoby, které budou spotřebič používat, důkladně seznámily s jeho provozem a bezpečnostními prvky. Tyto pokyny si uschovejte a v případě přemístění nebo prodeje spotřebiče zajistěte, aby zůstaly spolu se spotřebičem, aby každý, kdo spotřebič používá, měl po celou dobu jeho životnosti k dispozici informace o používání a bezpečnosti spotřebiče.





V zájmu ochrany života a majetku dodržujte bezpečnostní pokyny uvedené v návodu k použití, protože výrobce neodpovídá za škody způsobené opomenutím.

Bezpečnost dětí a zranitelných osob



- Tento spotřebič mohou používat děti od 8 let a osoby se sníženými fyzickými, smyslovými nebo duševními schopnostmi nebo s nedostatečnými zkušenostmi a znalostmi za předpokladu, že mají zajištěný dohled, nebo byly poučeny o bezpečném používání spotřebiče a chápou související rizika.
- Děti ve věku od tří do osmi let mohou do spotřebiče vkládat potraviny a vyjímat je z něj.
- Zajistěte dohled dětí, aby si se spotřebičem nemohly hrát.
- Čištění a údržbu nesmí provádět děti, pokud nejsou starší 8 let a nejsou pod dohledem.
- Všechny obaly uchovávejte mimo dosah dětí. Hrozí nebezpečí udušení.



- Pokud spotřebič likvidujete, vytáhněte zástrčku ze zásuvky, přestřihněte připojovací kabel (co nejbližší spotřebiči) a sejměte dvířka, aby děti nebyly zasaženy elektrickým proudem nebo se ve spotřebiči neuzamkly.
- Pokud má tento spotřebič, který je vybaven magnetickým těsněním dvířek, nahradit starší spotřebič s pružinovým zámkem (západkou) na dvířkách nebo krytu, ujistěte se, že jste pružinový zámek před likvidací starého spotřebiče rozebrali. Zabráňte tak tomu, aby se stal smrtelným nebezpečím pro děti.

Všeobecná bezpečnost

-  **VAROVÁNÍ!** Zajistěte, aby žádné předměty nezakrývaly větrací otvory ve skříni spotřebiče nebo v konstrukci pro vestavění.
-  **VAROVÁNÍ!** Nepoužívejte mechanické nástroje ani jinak neurychlujte proces rozmrazování. Používejte pouze prostředky doporučené výrobcem.
-  **VAROVÁNÍ!** Zamezte poškození okruhu s chladivem.
-  **VAROVÁNÍ!** Uvnitř spotřebiče nepoužívejte jiné elektrické spotřebiče (jako jsou výrobky zmrzliny), pokud nejsou schváleny výrobcem.
-  **VAROVÁNÍ!** Nedotýkejte se žárovky, pokud byla zapnutá po dlouhou dobu, protože může být velmi horká.¹⁾

¹⁾ Pokud je v přihrádce světlo.

-  **VAROVÁNÍ!** Při umísťování spotřebiče se ujistěte, že napájecí kabel není zachycený nebo poškozený.
-  **VAROVÁNÍ!** Neumísťujte za spotřebič přenosné rozbočovací zásuvky ani prodlužovací kabely.
- Neskladujte ve spotřebiči výbušné látky, jako jsou nádoby s aerosolem, v nichž se používá hořlavý hnací plyn.
- Uvnitř chladicího okruhu spotřebiče je chladivo isobutan (R-600a). Jedná se o zemní plyn s vysokou úrovní ekologické snášenlivosti, který je však hořlavý.
- Během přepravy a instalace spotřebiče se ujistěte, že není poškozena žádná ze součástí chladicího okruhu.
 - Nepřibližujte se s otevřeným ohněm a zdroji vznícení
 - Důkladně větrejte místnost, ve které je spotřebič umístěn
- Pozměňovat specifikace nebo jakkoliv výrobek upravovat je nebezpečné. Jakékoli poškození kabelu může způsobit zkrat, požár a/nebo úraz elektrickým proudem.
- Spotřebič je určen k použití v domácnosti a podobných případech, jako jsou
 - kuchyňky pro personál v obchodech, kancelářích a na dalších pracovištích;
 - chalupy a hotely, motely a další obytné objekty, kde je používají zákazníci;
 - ubytovací zařízení typu penzionu se snídaní;
 - Pro cateringové služby a podobná použití, v rámci kterých nejde o maloobchodní prodej.

-  **VAROVÁNÍ!** Jakékoli elektrické součásti (zástrčka, napájecí kabel, kompresor atd.) musí být vyměněny certifikovaným servisním technikem nebo kvalifikovaným servisním pracovníkem.
-  **VAROVÁNÍ!** Žárovka dodávaná s tímto spotřebičem je „žárovka pro speciální použití“, která se používá pouze s dodaným spotřebičem. Tato „žárovka pro speciální použití“ není vhodná pro domácí osvětlení.¹⁾
- Přívodní šňůru nelze prodlužovat.
 - Ujistěte se, že napájecí zástrčka není blokována a že není poškozena zadní částí spotřebiče. Zablokovaná nebo poškozená zástrčka se může přehřát a způsobit požár.
 - Ujistěte se, že máte přístup k síťové zástrčce spotřebiče.
 - Za síťové kabely netahejte.
 - Pokud je zásuvka napájecí zástrčky uvolněná, zástrčku nezasunujte. Hrozí nebezpečí zasažení elektrickým proudem či požáru.
 - Spotřebič nesmíte používat bez žárovky.
 - Toto zařízení má velkou hmotnost. Při přemísťování postupujte opatrně.
 - Pokud máte vlhké/mokrý ruce, nevyjímejte předměty z mrazicího prostoru ani se jich nedotýkejte, protože byste si mohli způsobit odřeniny/omrzliny.
 - Vyvarujte se dlouhodobému vystavení spotřebiče přímému slunečnímu záření.

¹⁾ Pokud je v přihrádce světlo.

Každodenní používání

- Plastové části spotřebiče nezahřívejte.
- Neumístujte potraviny přímo k zadní stěně.
- Zmrazené potraviny se po rozmrazení nesmí znovu zmrazovat.¹⁾
- Předem zabalené mražené potraviny skladujte v souladu s pokyny výrobce mražených potravin.¹⁾
- Je třeba důsledně dodržovat doporučení výrobce a doporučení týkající se skladování potravin. Informace naleznete v příslušných pokynech.
- Neumístujte do mrazicího prostoru perlivé nápoje sycené oxidem uhličitým, protože vzniká tlak uvnitř nádoby, který může způsobit explozi a poškození spotřebiče.¹⁾
- Pokud konzumujete nanuky přímo z mrazničky, můžete si způsobit omrzliny.¹⁾
- Abyste předešli kontaminaci potravin, dodržujte následující pokyny.
- Otvírání dvířek na delší dobu může významně zvýšit teplotu v jednotlivých prostorách spotřebiče.
- Pravidelně čistěte povrchy, které mohou přijít do styku s potravinami, a přístupné odtokové systémy.
- Pokud se nádrže na vodu nepoužívaly po dobu 48 h, vyčistěte je. Pokud nebyla vypuštěna voda po dobu 5 dnů, propláchněte vodní systém připojený k přívodu vody.
- Surové maso a ryby skladujte uvnitř chladničky ve vhodných nádobách, aby se nedostaly do styku s jinými potravinami, nebo z nich neodkapávala šťáva na jiné potraviny.

¹⁾ Pokud je k dispozici mrazicí prostor.

²⁾ Pokud je k dispozici přihrádka na čerstvé potraviny.

- Přihrádky pro zmrazené potraviny se dvěma hvězdičkami (pokud jsou součástí spotřebiče) jsou vhodné k ukládání mražených potravin, uchovávání nebo výrobě zmrzliny a výrobě ledových kostek.
- Přihrádky s jednou, dvěma a třemi hvězdičkami (pokud jsou součástí spotřebiče) nejsou vhodné pro zmrazování čerstvých potravin.
- Pokud je spotřebič ponechán delší dobu prázdný, vypněte ho, odmrazte, vyčistěte, vysušte a nechte otevřená dvířka, aby se zamezilo vzniku plísně uvnitř spotřebiče.

Čištění a údržba

- Před zahájením údržby vypněte spotřebič a vytáhněte zástrčku napájecího kabelu ze síťové zásuvky.
- Nečistěte spotřebič kovovými předměty.
- Neodstraňujte námrazu z mrazicího boxu ostrými předměty. Použijte přednostně plastovou škrabku.¹⁾
- Pravidelně kontrolujte odtok v chladničce, zda neobsahuje rozmrazenou vodu. V případě potřeby odtok vyčistěte.

Pokud je odtok ucpaný, voda se bude shromažďovat ve spodní části spotřebiče.²⁾

Instalace

Důležité! Při připojování ke zdroji elektrické energie pečlivě dodržujte pokyny uvedené v konkrétních odstavcích.

- Spotřebič vybalte a zkontrolujte, zda není poškozen. Pokud je poškozený, nezapojujte jej. Případné škody

¹⁾ Pokud je k dispozici mrazicí prostor.

²⁾ Pokud je k dispozici přihrádka na čerstvé potraviny.

ihned nahlaste prodejci. V tomto případě obal nevyhazujte.

- Před připojením spotřebiče je vhodné počkat alespoň čtyři hodiny, aby mohl olej stéct zpět do kompresoru.
- Okolí spotřebiče musí mít vhodnou cirkulaci vzduchu, jinak může dojít k přehřátí. Chcete-li zajistit dostatečné větrání, postupujte podle návodu k instalaci.
- Je-li to možné, distanční vložky produktu by měly být umístěny u stěny, aby se zabránilo dotyku nebo zachycení teplých částí (kompresor, kondenzátor) a možnému popálení.
- Spotřebič nesmí být umístěn v blízkosti radiátorů nebo sporáků.
- Po instalaci spotřebiče se ujistěte, že je síťová zástrčka přístupná.

Servis

- Veškeré práce na elektrickém zařízení při servisu zařízení musí provádět kvalifikovaný elektrikář nebo odborně způsobilá osoba.
- Servis tohoto spotřebiče musí provádět autorizované servisní středisko. Lze použít pouze originální náhradní díly.

Úspora energie

- Do spotřebiče nevkládejte horké potraviny.
- Nepokládejte balené potraviny blízko sebe, protože tak bráníte cirkulaci vzduchu.
- Ujistěte se, že se potraviny nedotýkají zadní části přihrádek.

- Pokud dojde k vypnutí elektřiny, neotevírejte dvířka.
- Neotvírejte dvířka příliš často.
- Nenechávejte dvířka dlouho otevřená.
- Nenastavujte termostat na příliš nízké teploty.
- Veškeré příslušenství, jako jsou zásuvky, police a police ve dvířkách, by měly zůstat na svém místě. Spotřeba energie tak bude nižší.

Ochrana životního prostředí

 Tento spotřebič neobsahuje v chladicím okruhu plyny ani izolační materiály, které by mohly poškodit ozónovou vrstvu. Spotřebič nelze likvidovat společně s domovním odpadem nebo odpadky. Izolační pěna obsahuje hořlavé plyny a spotřebič musí být zlikvidován v souladu s příslušnými předpisy stanovenými místním úřadem. Zabraňte poškození chladicí jednotky, zejména výměníku tepla.

Materiály na tomto spotřebiči označené symbolem  jsou recyklovatelné.

 Tento symbol na výrobku nebo jeho obalu označuje, že s výrobkem nesmí být nakládáno jako s domovním odpadem. Místo toho výrobek odevzdejte na příslušném sběrném místě pro recyklaci elektrických nebo elektronických zařízení. Tím, že zajistíte správnou likvidaci výrobku, pomůžete zabránit možným negativním důsledkům pro životní prostředí a lidské zdraví, které by jinak mohly být způsobeny nevhodným nakládáním s tímto výrobkem. Podrobnější informace o recyklaci tohoto výrobku vám poskytne

místní úřad, služba pro likvidaci domovního odpadu nebo váš prodejce.

Obalový materiál

Obalové materiály, na kterých je uveden tento symbol, lze recyklovat.

Obal zlikvidujte ve vhodném sběrném koši pro materiály určené k recyklaci.

Likvidace spotřebiče

1. Odpojte zástrčku z elektrické zásuvky.
2. Odstřihněte napájecí kabel a zlikvidujte jej.



 **VAROVÁNÍ!** Během používání, servisu nebo likvidace spotřebiče věnujte pozornost žlutým nebo oranžovým symbolům zobrazeným na zadní straně spotřebiče (zadní panel nebo kompresor).

Jedná se o výstražné symboly upozorňující na nebezpečí požáru. V trubicích na chladivo a kompresoru jsou hořlavé látky.

Při používání, údržbě nebo likvidaci se nepřibližujte ke zdrojům ohně.

Přehled

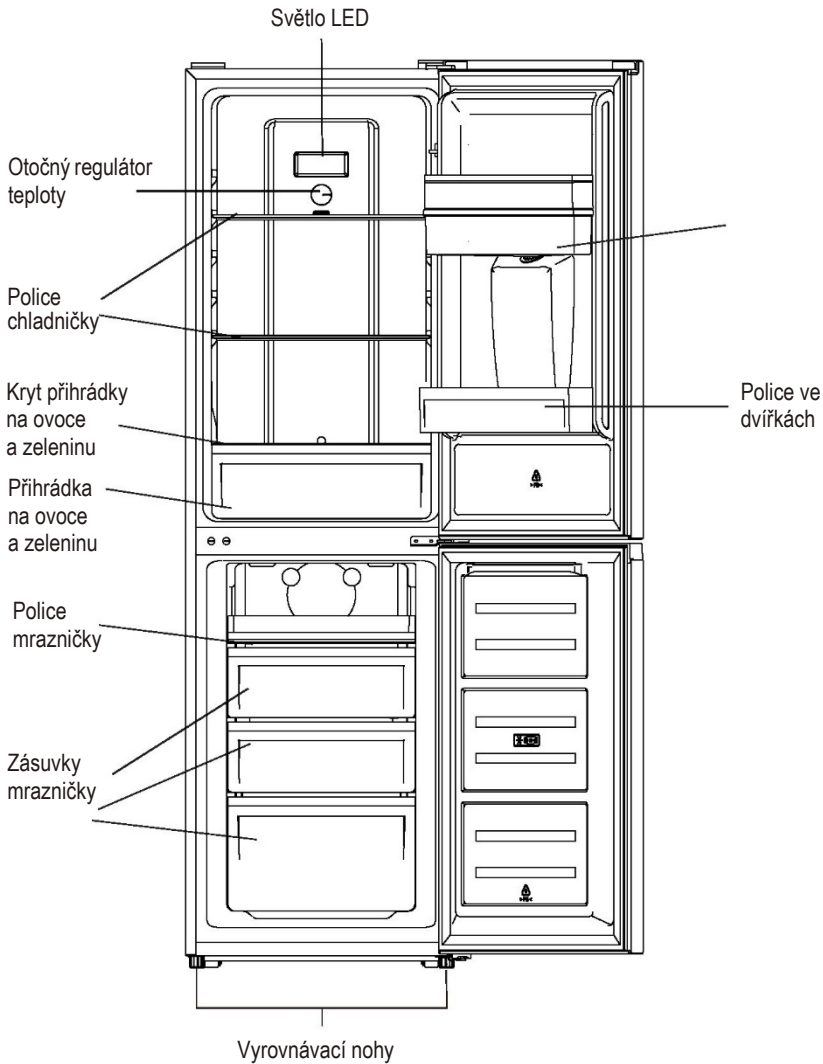

Energeticky nejúspornější konfigurace vyžaduje, aby zásuvky, boxy na potraviny a police byly umístěny uvnitř výrobku. Viz obrázek výše.

Poznámka: Výše zobrazený obrázek je pouze informativní. Spotřebič se může lišit od spotřebiče zobrazeném na obrázku.

Přehled

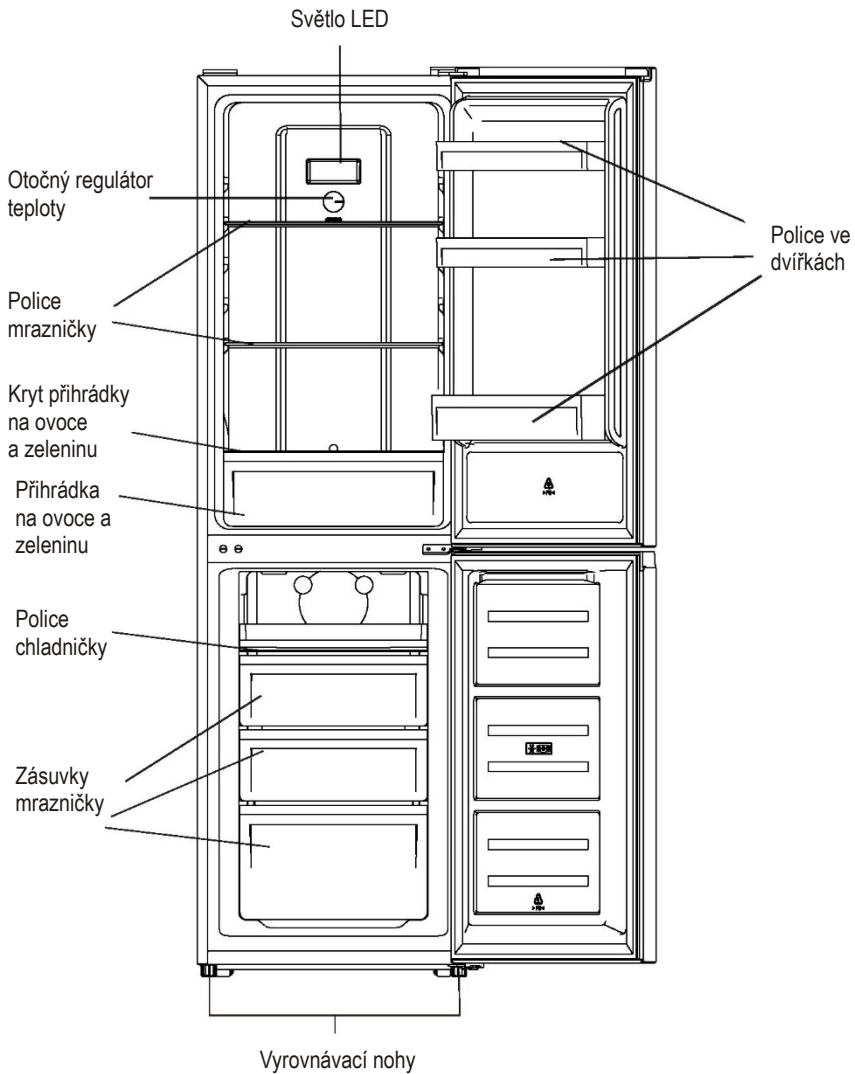

Energeticky nejúspornější konfigurace vyžaduje, aby zásuvky, boxy na potraviny a police byly umístěny uvnitř výrobku. Viz obrázek výše.

Poznámka: Výše zobrazený obrázek je pouze informativní. Spotřebič se může lišit od spotřebiče zobrazeném na obrázku.

Požadavky na místo

- Vyberte místo bez přímého slunečního záření.
- Vyberte místo s dostatečným prostorem pro snadné otevírání dvířek chladničky.
- Vyberte místo s rovnou (nebo téměř rovnou) podlahou.
- Ponechte dostatečný prostor, abyste chladničku mohli nainstalovat na rovný povrch.
- Při instalaci ponechte vůli vpravo, vlevo, vzadu a nahore. Snížíte tak spotřebu energie a budete platit méně za energii.
- Ponechejte 50 mm vůli mezi oběma stranami a zadní částí.

Umístění

Nainstalujte tento spotřebič na místo, v němž teplota okolí odpovídá klimatické třídě uvedené na typovém štítku spotřebiče. Pro chladicí zařízení s klimatickou třídou:

- rozšířená teplota: tento chladicí spotřebič je určen k používání při teplotách okolí v rozsahu od 10 °C do 32 °C; (SN)
- teplota: tento chladicí spotřebič je určen k používání při teplotách okolí v rozsahu od 16 °C až 32 °C; (N)
- subtropická teplota: tento chladicí spotřebič je určen k používání při teplotách okolí v rozsahu od 16 °C až 38 °C; (ST)
- tropická teplota: tento chladicí spotřebič je určen k používání při teplotách okolí v rozsahu od 16 °C až 43 °C; (T)

Umístění

Spotřebič by měl být instalován v dostatečné vzdálenosti od zdrojů tepla, jako jsou radiátory, kotle, přímé sluneční světlo atd. Zajistěte, aby vzduch mohl volně cirkulovat kolem zadní části skříňky. Abyste zajistili nejlepší výkon při umístění spotřebiče pod převislou stěnou, musí být minimální vzdálenost mezi horní částí skříňky a nástěnnou jednotkou alespoň 50 mm. V ideálním případě by však spotřebič neměl být umístěn pod převislými stěnami. Přesné vyrovnání je zajištěno jednou nebo více nastavitelnými nohami na základně skříňky. Tento chladicí spotřebič není určen k používání jako vestavný spotřebič.



Varování! Spotřebič musí být možné odpojit od elektrické sítě; zástrčka proto musí být po instalaci snadno přístupná.

Připojení k elektrickému napájení

Před zapojením se ujistěte, že napětí a frekvence uvedené na typovém štítku odpovídají vašemu napájecímu zdroji. Tento spotřebič musí být uzemněný. Zástrčka napájecího kabelu je pro tento účel opatřena kontaktem. Pokud domácí zásuvka není uzemněna, připojte spotřebič k samostatnému uzemnění v souladu s platnými předpisy a postup zkonzultujte s kvalifikovaným elektrikářem. Výrobce odmítá veškerou odpovědnost v případě, že nebudou dodržena výše uvedená bezpečnostní opatření. Tento spotřebič je v souladu se směrnicemi EHS.

Změna směru otáčení dvířek

Před změnou směru otírání dvířek si připravte následující nářadí a materiál: plochý šroubovák, křížový šroubovák, klíč a součásti v polyetylenovém sáčku:

1 x krytka pantu levých dvířek

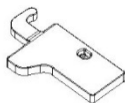

1 x levý pomocný zavírací prvek na horních dvířkách

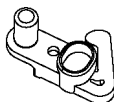

1 x levý pomocný zavírací prvek na spodních dvířkách

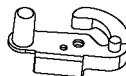

1. Odšroubujte kryt horního závěsu a poté odšroubujte horní závěs. Poté zvedněte horní dvířka a položte je na měkkou podložku, abyste zabránili poškrábání a poškození.

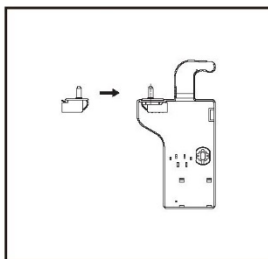
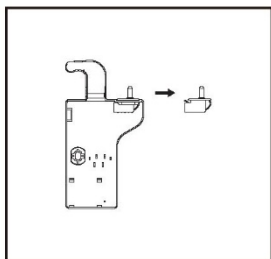
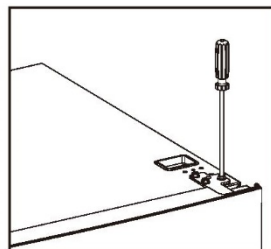
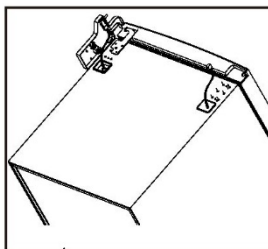
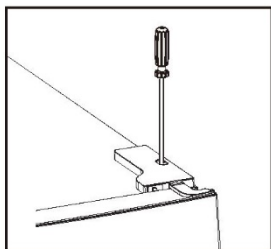

2. Odstraňte kryt levého horního šroubu.

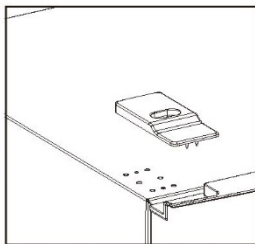
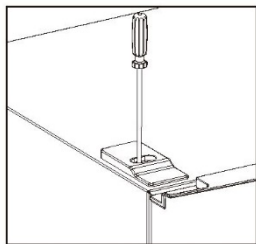

Instalace

3. Odstraňte horní dvířka, pomocí křížového šroubováku vyšroubujte šroub ze středního závěsu a poté odstraňte spodní dvířka.

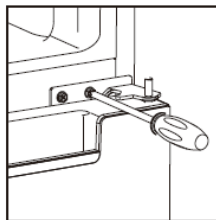

4. Položte chladničku naplocho na zem, odstraňte nastavitelné nohy, jak je znázorněno na obrázku níže, a poté pomocí křížového šroubováku odstraňte spodní závěs.

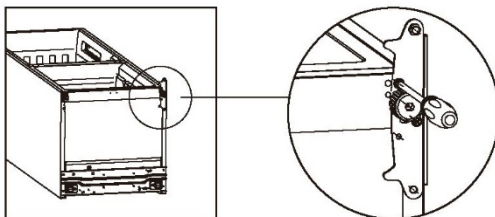

5. Upravte polohu jádra závěsu spodního závěsu a horního závěsu, protilehlé strany k sobě.

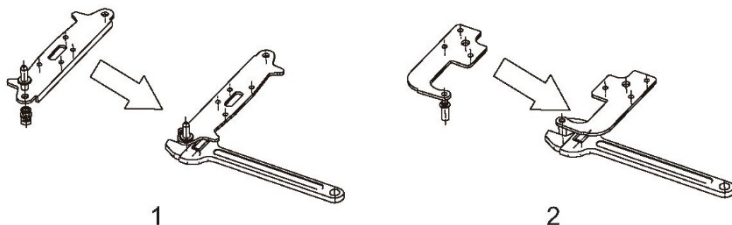

6. Nainstalujte spodní závěs pod chladničku, našroubujte nastavitelné nohy a zajistěte vodorovnou polohu.

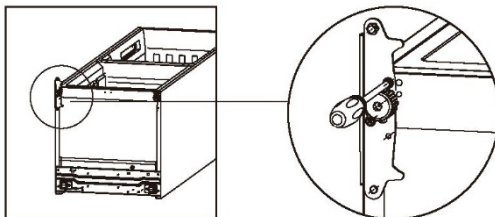

Instalace

7. Oddělte těsnění dvířek chladničky a mrazničky, otočte je a znovu je připevněte.

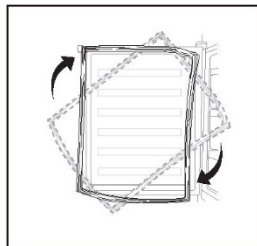

8. Odstraňte původní pomocný zavírací prvek z horních a spodních dvířek a na opačnou stranu nainstalujte pomocné zavírací prvky, které naleznete v sáčku (spolu s návodem k použití).

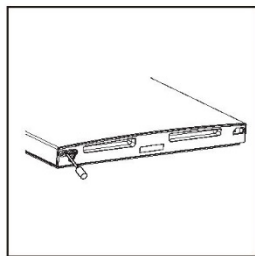
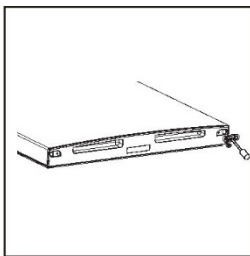

9. Nainstalujte spodní dvířka, nastavte a upevněte prostřední závěs na skříňku.

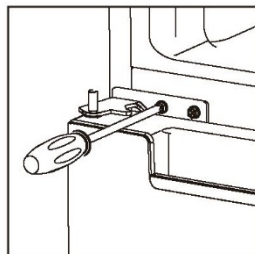

Instalace

10. Vraťte horní dvířka zpět na své místo. Před konečným utažením horního závěsu se ujistěte, že dvířka jsou vyrovnaná ve vodorovném i svislém směru, takže těsnění přiléhá na všech stranách. Poté vložte horní závěs, přišroubujte jej k horní části jednotky a pomocí šroubu připevněte kryt závěsu (v sáčku s příslušenstvím).

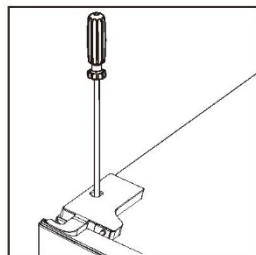
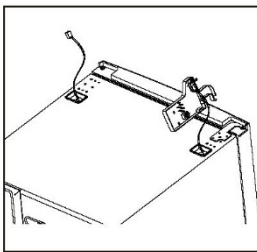
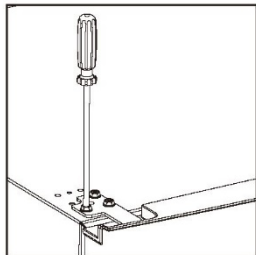

11. Upevněte kryt šroubu.

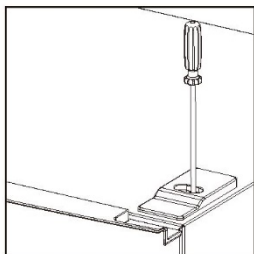

Instalace

Nainstalujte vnější rukojeť dvířek (pokud je vnější rukojeť součástí spotřebiče)

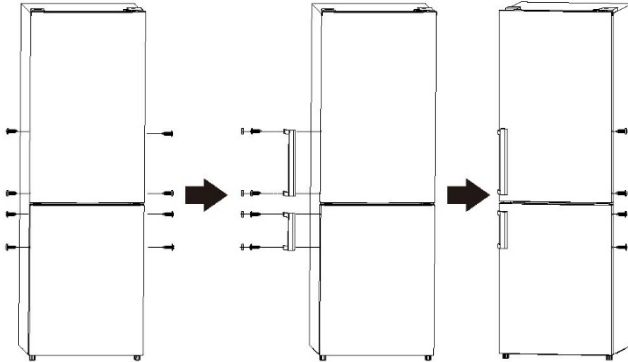

Požadavky na místo

- Ponechte dostatečné množství místa, abyste mohli dvířka otevřít.
- Ponechejte alespoň 50 mm volného prostoru mezi oběma stranami a zadní částí.

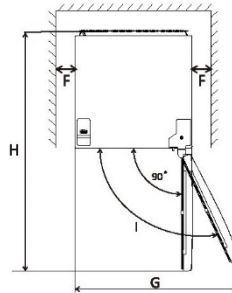
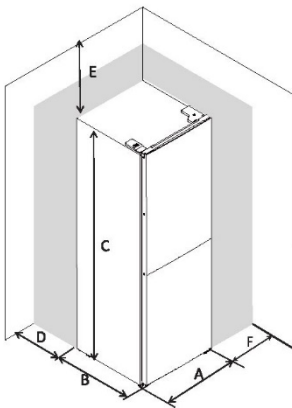

| | |
|---|---------|
| A | 550 |
| B | 585 |
| C | 1800 |
| D | min. 50 |
| E | min. 50 |
| F | min. 50 |
| G | 1100 |
| H | 1135 |
| I | 135° |

Vyrovnaní spotřebiče

Vyrovnejte spotřebič tak, že nastavíte dvě vyrovnávací nohy na přední straně spotřebiče.

Pokud nebude spotřebič stát rovně, dvířka a magnetická těsnění nebudou správně chráněny.

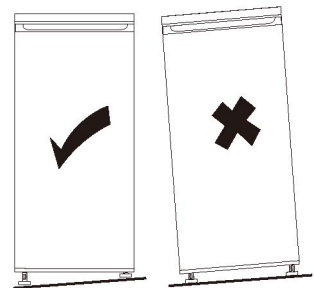
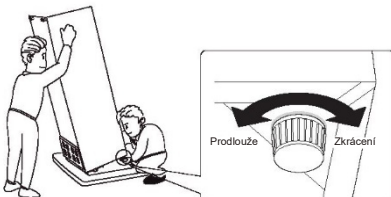

Ovládací panel uživatele

1. Nastavení teploty v chladicím prostoru

Tlačítko pro nastavení teploty chladničky

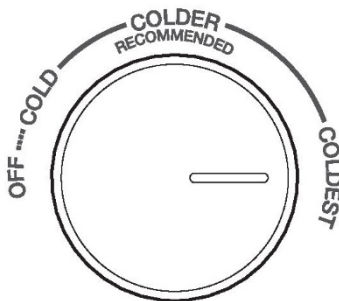

- Tlačítko v chladicím prostoru se používá k nastavení teploty v chladicím prostoru.
- Vnitřní teplota spotřebiče je řízena pomocí senzoru. K dispozici jsou 4 nastavení: OFF (vypnuto), COLD (nejvyšší teplota), COLDER (nižší teplota) a COLDEST (nejnižší teplota). Nastavení COLD je nejteplejší nastavení a nastavení COLDEST je nejchladnější nastavení.
- Pokud je spotřebič umístěn na obzvláště horkém místě nebo pokud často otevíráte dvířka, nemusí na správné teplotě fungovat.
- Pokud je nastavení na OFF (vypnuto), nebude fungovat ani chladnička, ani mraznička.

2. Nastavení teploty mrazicího prostoru

Posuvník nastavení teploty mrazničky

REGULACE MRAZNIČKY

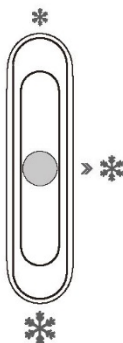

- Tento posuvník v chladicím prostoru se používá k nastavení teploty mrazicího prostoru.
- Je-li posuvník nastaven na ❄️, bude teplota v chladicím prostoru vyšší. Naopak teplota v chladicím prostoru bude nižší, pokud je posuvník nastaven na ❄️.
- Pro standardní použití doporučujeme nastavení na střední polohu ❄️.
- Chcete-li v mrazicím prostoru dosáhnout nejnižší teploty, můžete tlačítko nastavit na nejnižší teplotu a nastavit posuvník na ❄️.

3. Doporučení k nastavování teploty

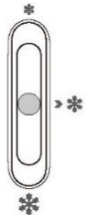
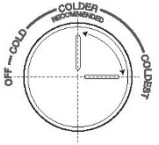
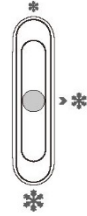
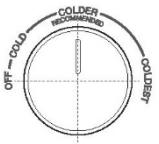
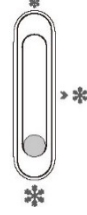
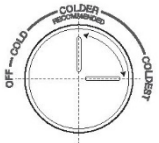
| Doporučení k nastavování teploty | | | |
|----------------------------------|---|---------------|---|
| Teplota prostředí | Mrazicí prostor | | Chladicí prostor |
| Léto |  | Nastavit na * |  |
| | | | Nastavte na colder~coldest (nižší~nejnižší teplota) |
| Normální |  | Nastavit na * |  |
| | | | Nastavte na colder (nižší teplota) |
| Zima |  | Nastavit na * |  |
| | | | Nastavte na colder~coldest (nižší~nejnižší teplota) |

- Výše uvedené informace poskytují uživatelům doporučení pro nastavení teploty.
- V zimě nebo když teploty klesnou pod 16°C, by se uživatelé měli vyvarovat nastavení na * a nastavení na cold (nejvyšší teplota).
- Chcete-li zajistit úsporu energie, použijte ❄️ a nejchladnější nastavení pouze ve specifických případech (jako je rychlé zmrazování nebo výroba ledu) a poté se vraťte do původního nastavení.

Každodenní používání

První použití

Čištění vnitřní části

Před prvním použitím spotřebiče umyjte vnitřní prostory a veškeré vnitřní příslušenství vlažnou vodou s trochou neutrálního mýdla, abyste odstranili zápach nového výrobku. Vše poté řádně osušte.

Důležité! Nepoužívejte čisticí prostředky ani brusné prášky, poškodily by povrch.

Každodenní používání

Jednotlivé typy potravin umístějte do jednotlivých prostor podle následující tabulky

| Chladicí prostor | Typ potravin |
|---|---|
| Dvířka nebo police ve dvířkách v chladicím prostoru | <ul style="list-style-type: none">• Potraviny s přírodními konzervačními látkami, například džemy, džusy, nápoje, chuťové přísady.• Neukládejte zde rychle se kazící potraviny. |
| Zásuvka na ovoce a zeleninu | <ul style="list-style-type: none">• Ovoce, bylinky a zelenina by se měly odděleně umístit do zásuvky na ovoce a zeleninu.• V chladničce neskladujte banány, cibuli, brambory a česnek. |
| Police chladničky – prostřední | <ul style="list-style-type: none">• Mléčné výrobky, vejce |
| Police chladničky – vrchní | <ul style="list-style-type: none">• Potraviny, které není třeba vařit, například hotová jídla, lahůdkářské zboží, zbytky. |
| Zásuvka(y)/police mrazničky | <ul style="list-style-type: none">• Potraviny pro dlouhodobé ukládání.• Spodní zásuvka/police na syrové maso, drůbež a ryby.• Prostřední zásuvka/police na mraženou zeleninu a hranolky.• Vrchní zásuvka/police na zmrzlinu, mražené ovoce, mražené potraviny. |

Zmrazování čerstvých potravin

- Mrazicí prostor je vhodný ke zmrazování čerstvých potravin a k dlouhodobému uchovávání mražených a hluboce zmražených potravin.
- Vložte do prostoru mrazničky čerstvé potraviny určené ke zmrazení.
- Na typovém štítku je uvedeno maximální množství potravin, které lze zmrazit během 24 hodin.
- Zmrazování trvá 24 hodin. Během této doby nepřidávejte další potraviny.

Ukládání zmrazených potravin

Po prvním spuštění nebo delší době, kdy se spotřebič nepoužíval. Než vložíte potraviny do vnitřního prostoru, nechte běžet spotřebič alespoň 2 hodiny při vyšším nastavení.

Důležité! V případě neúmyslného rozmrazení, například po delším výpadku napájení, než je doporučeno v tabulce technických parametrů v části pod položkou „doba vzrůstu“, je nutné rozmražené potraviny rychle zkonzumovat nebo ihned uvařit a potom (po uvaření) znovu zmrazit.

Rozmrazování

Hluboce zmražené a mražené potraviny lze před použitím rozmrazit v mrazicím prostoru nebo při pokojové teplotě podle toho, kolik je na to času.

Malé kousky lze vařit i ve zmraženém stavu přímo z mrazáku. V takovém případě potrvá vaření déle.

Každodenní používání

Přemístitelné police

Stěny chladničky jsou vybaveny řadou listů, které umožňují umístit police podle potřeby.

Umístění polic ve dvířkách

Police ve dvířkách lze demontovat za účelem čištění. Chcete-li je demontovat, postupně je vytahujte ve směru šipek, dokud se neuvolní, a po vyčištění je vraťte zpět na místo.

Demontáž spodní zásuvky

1. Vytáhněte spodní zásuvku až k zárážce.
2. Zvedněte přední část zásuvky směrem nahoru.
3. Vytáhněte spodní zásuvku ven.

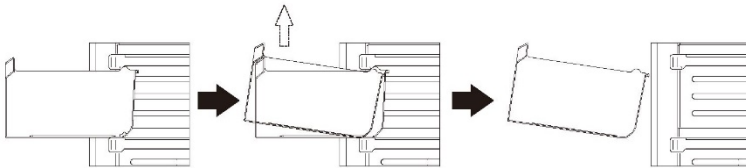
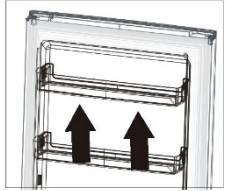
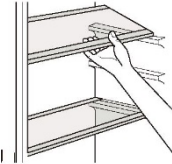

Každodenní používání

Před prvním použitím dávkovače vody vyjměte a vyčistěte zásobník na vodu, který se nachází uvnitř chladicího prostoru.

1. Zdvihněte a vyjměte zásobník ve dvířkách.

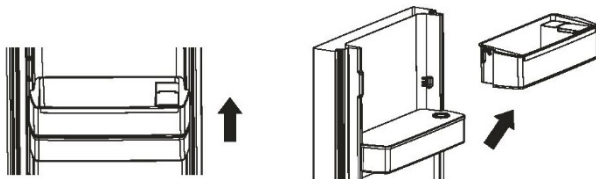

2. Vyjměte zásobník na vodu. Sejměte horní kryt i nádrž i kryt umyjte a otřete do sucha.

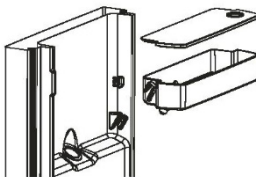

3. Po vyčištění vraťte zásobník na vodu, kryt a zásobník ve dvířkách zpět na svá místa, jak je znázorněno níže.



4. Vyčistěte páčku dávkovače umístěnou na vnější straně dvířek chladničky.



Plnění zásobníku na vodu

1. Otevřete malý kryt nad nádrží nad polici.
2. Naplňte zásobník na vodu pitnou vodou až po rysku (2,5 l).
3. Zavřete kryt. Ujistěte se, že je pevně uzavřený.

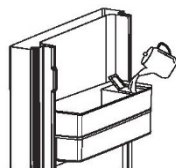

Dávkování vody

Sklenicí nebo nádobou lehce zatlačte na páčku dávkovače. Chcete-li zastavit proud, odtáhněte sklenici od páčky.



Každodenní používání

Užitečné rady

Tipy na zmrazení

Zde je několik důležitých doporučení, které vám pomohou využít možností zmrazování na maximum:

- Maximální množství potravin, které lze zmrazit během 24 hodin, je uvedeno na typovém štítku.
- Zmrazování trvá 24 hodin. Během této doby nepřidávejte žádné další potraviny určené ke zmrazení.
- Zmrazujte pouze vysoce kvalitní, čerstvé a důkladně očištěné potraviny.
- Potraviny připravujte v malých porcích, abyste je mohli rychle a důkladně zmrazit, a následně rozmrazit pouze požadované množství.
- Zabalte potraviny do hliníkové fólie nebo polyethylenu a ujistěte se, že jsou obaly vzduchotěsné.
- Zamezte dotyku čerstvých, nezmrazených potravin a již zmrazených potravin, aby se teplota zmrazených potravin nezvýšila.
- Libové potraviny se skladují lépe a déle než tučné potraviny; sůl zkracuje dobu skladovatelnosti potravin.
- Kostky ledu konzumované ihned po vyjmutí z mrazičích prostor mohou způsobit omrzliny.
- Doporučujeme uvést na každém jednotlivém balení datum zmrazení, abyste zmrazenou potravinu mohli po vyjmutí z mrazičích prostor bezpečně rozmrazit, jinak může dojít k omrzlinám.
- Doporučujeme uvádět na každém jednotlivém balení datum zmrazení, abyste měli přehled o délce uložení.

Tipy pro skladování zmrazených potravin

Abyste dosáhli optimálního výkonu tohoto spotřebiče, doporučujeme:

- Ujistit se, že prodávané mražené potraviny byly prodejcem správně skladovány.
- Zajistit, aby byly mražené potraviny přeneseny z obchodu do mrazničky v co nejkratší době.
- Neotvírat dvířka často, ani je nenechávat otevřené déle, než je nezbytně nutné.
- Jakmile se potraviny rozmrazí, rychle se znehodnocují a nelze je znovu zmrazit.
- Nepřekračujte dobu skladování uvedenou výrobcem potravin.

Tipy pro chlazení čerstvých potravin

Chcete-li dosáhnout nejlepšího výkonu, dodržujte následující pokyny:

- Do chladničky neukládejte teplé potraviny nebo odpařující se kapaliny.
- Zakryjte nebo zabalte potraviny, zvláště pak ty s aromatickou vůní.

Tipy pro chlazení

Užitečné tipy:

- Maso (všechny druhy): Zabalte do polyetylenových sáčků a uložte na skleněnou polici nad přihrádkou na zeleninu.
- Z bezpečnostních důvodů skladujte maximálně jeden až dva dny.
- Vařená jídla, studené pokrmy a jiné podobné položky by být přikryté a lze je umístit na libovolnou polici.
- Ovoce a zelenina: Měly by být řádně očištěné a umístěné ve speciální zásuvce.
- Máslo a sýr by měly být umístěny ve speciálních vzduchotěsných nádobách nebo zabalené do hliníkové fólie nebo polyetylenových sáčků, abyste zamezili co největšímu množství vzduchu.
- Lahve s mlékem by měly být uzavřeny víčkem a uloženy na policích ve dvířkách.
- Banány, brambory, cibulí a česnek nelze v chladničce uchovávat, pokud je nezabalíte do odpovídajícího obalu.
- Z důvodu energetické účinnosti musí být všechny zásuvky, koše a police umístěny na správném místě.

Čištění

Z hygienických důvodů musí být vnitřní část spotřebiče, včetně vnitřního příslušenství, pravidelně vyčištěna.

 **Upozornění!** Během čištění nesmí být spotřebič připojen k elektrické síti, protože hrozí nebezpečí úrazu elektrickým proudem! Před čištěním spotřebiči vypněte a vytáhněte zástrčku z elektrické zásuvky nebo vypněte jistič či pojistku. Spotřebič nikdy nečistěte parním čističem. Mohlo by dojít k nahromadění vlhkosti v elektrických součástech a hrozí nebezpečí úrazu elektrickým proudem! Horké páry mohou poškodit plastové díly. Než spotřebič znovu zapnete, ujistěte se, že je suchý.

Důležité! Éterické oleje a organická rozpouštědla mohou poškodit plastové díly; např. citrónová šťáva nebo šťáva z pomerančové kůry, kyselina máslná, čisticí prostředky obsahující kyselinu octovou.

- Tyto látky nesmí přijít do styku s díly spotřebiče.
- Nepoužívejte žádné abrazivní čisticí prostředky.
- Vyjměte potraviny z mrazničky. Uložte je na chladné místo a důkladně je přikryjte.
- Vypněte spotřebič a vytáhněte zástrčku z elektrické zásuvky nebo vypněte jistič či pojistku.
- Vyčistěte spotřebič a jeho vnitřní příslušenství hadříkem a vlažnou vodou. Po vyčištění otřete povrchy čistou vodou a vytřete do sucha.
- Po úplném vyschnutí všech součástí spotřebiči znovu zapněte.

Každodenní používání

Výměna žárovky

Vnitřní část chladničky je osvětlena žárovkou LED. Chcete-li vyměnit žárovku světla, obraťte se na kvalifikovaného elektrikáře.

Vyměnitelný světelný zdroj (pouze LED) může vyměnit pouze odborný pracovník. Tento výrobek obsahuje světelný zdroj s třídou energetické účinnosti F.

• Řešení problémů



Upozornění! Před řešením problémů odpojte napájení. Závady, které nejsou popsány v této příručce, může odstraňovat pouze kvalifikovaný elektrikář nebo kompetentní osoba.

Důležité! Při běžném používání se ozývají určité zvuky (kompresor, cirkulace chladiva).

| Problém | Možná příčina | Řešení |
|--|--|--|
| Spotřebič nefunguje | Tlačítko regulace teploty je nastaveno na nejnižší teplotu. | Nastavte tlačítko na jiné nastavení a zapněte spotřebič. |
| | Zástrčka síťového napájení není řádně zapojena. | Zástrčku síťového napájení zapojte. |
| | Vyhozená nebo vadná pojistka. | Zkontrolujte pojistku, v případě potřeby ji vyměňte. |
| | Zásuvka je poškozená. | Doporučujeme, aby opravy závad síťového napájení prováděl elektrikář. |
| Spotřebič zamrzá nebo příliš chladí | Teplota je nastavena na příliš nízkou teplotu nebo spotřebič běží na nejnižší stupeň teploty. | Dočasně nastavte regulátor teploty na vyšší teplotu. |
| Potraviny nejsou dostatečně zmrazené. | Není správně nastavená teplota. | Přečtěte si prosím část Nastavení počáteční teploty. |
| | Dvířka byla delší dobu otevřená. | Nechávejte dvířka otevřená pouze na nezbytně nutnou dobu. |
| | Do spotřebiče bylo za posledních 24 hodin umístěno větší množství teplých potravin. | Dočasně nastavte regulátor teploty na nižší teplotu. |
| | Spotřebič je umístěn v blízkosti zdroje tepla. | Přečtěte si prosím část o místě instalace. |
| Silný nános námrazy na těsnění dvířek. | Těsnění dvířek není vzduchotěsné. | Pečlivě vysušte netěsné části těsnění dvířek pomocí fenu (nastaveným na chladné foukání). Současně rukou vytvarujte zahřáté těsnění dvířek, abyste se ujistili, že správně sedí. |
| Neobvyklé zvuky | Spotřebič není vyrovnan. | Upravte nastavení noh. |
| | Spotřebič se dotýká stěny nebo jiných předmětů. | Nepatrně spotřebič posuňte. |
| | Některá součást, například trubička, se na zadní stěně spotřebiče dotýká jiné části spotřebiče nebo stěny. | Pokud je to nezbytné, opatrně vyhněte danou součást stranou. |
| Voda na podlaze | Ucpaný otvor odtoku vody. | Prostudujte si část Čištění a péče. |
| Boční panely jsou horké. | Jedná se o normální jev. Části pro výměnu tepla jsou umístěny po stranách. | Budete-li se stran dotýkat, pak si v případě potřeby nasadte rukavice. |

Pokud problém přetrvává, obraťte se na zákaznický servis.

Tyto důležité informace vám pomohou jednat rychle a správně. Zde si запиšte potřebné hodnoty, řiďte se prosím typovým štítkem.

Každodenní používání

ZÁRUKA

Minimální záruka: 2 roky pro země EU, 3 roky pro Turecko, 1 rok pro Spojené království, 1 rok pro Rusko, 3 roky pro Švédsko, 2 roky pro Srbsko, 5 let pro Norsko, 1 rok pro Maroko, 6 měsíců pro Alžírsko, Tunisko nevyžaduje žádnou zákonnou záruku.

DOSTUPNOST NÁHRADNÍCH DÍLŮ

„Termostaty, teplotní čidla, desky s plošnými spoji a světelné zdroje budou k dispozici minimálně po dobu sedmi let od uvedení poslední modelu daného spotřebiče na trh.

Madla dvířek, závěsy dvířek, přihrádky a koše budou k dispozici po dobu nejméně sedmi let a těsnění dvířek po dobu nejméně deseti let od uvedení posledního modelu spotřebiče na trh“.

Brugervejledning

Kombikøleskab, fryser No-Frost

| Indhold | |
|--------------------------|------------|
| 1. Sikkerhedsoplysninger | Side 1~9 |
| 2. Oversigt | Side 10~11 |
| 3. Installation | Side 12~17 |
| 4. Betjeningspanel | Side 18~19 |
| 5. Daglig brug | Side 20~25 |

Af hensyn til din sikkerhed og for at sikre korrekt drift, før installation og første brug, bedes du læse denne brugervejledning omhyggeligt, inklusive dens tips og advarsler. For at undgå unødvendige fejl og uheld er det vigtigt at sikre, at alle personer, der bruger apparatet, er helt fortrolige med dets betjening og sikkerhedsfunktioner. Gem denne brugsanvisning, og hvis den flyttes eller sælges, skal du sørge for, at den forbliver sammen med apparatet, så alle, der bruger det gennem dets levetid, bliver korrekt informeret om apparatets brug og sikkerhed.





For at beskytte liv og ejendom, skal de forholdsregler, der er anført i brugervejledningen, holdes ved hånden, da producenten ikke er ansvarlig for skader forårsaget af unkladelse.

Børn og sårbare personers sikkerhed



- Dette apparat kan anvendes af børn fra en alder på 8 år og af personer med nedsatte fysiske, sensoriske eller mentale evner eller med en manglende erfaring og viden, forudsat at de er under opsyn eller har modtaget vejledning i sikker brug af apparatet, samt at de forstår de farer, der er forbundet dermed.
- Børn i alderen 3 til 8 år har lov til at sætte ting i og tage dem ud af apparatet.
- Børn skal være under opsyn for at sikre, at de ikke leger med apparatet.
- Rengøring og brugervedligeholdelse må ikke udføres af børn, medmindre de er i alderen 8 år og derover og er under opsyn.
- Hold al emballage væk fra børn. Der er risiko for kvælning.



- Hvis du kasserer apparatet, skal du trække stikket ud af stikkontakten, skære tilslutningskablet over (så tæt på apparatet som muligt) og fjerne døren for at forhindre børn i at få elektrisk stød eller låse sig inde i den.
- Hvis dette apparat, som har magnetiske dørtætninger, skal erstatte et ældre apparat med en fjederlås (lås) på døren eller låget, skal du sørge for at skille fjederlåsen ad, før du kasserer det gamle apparat. Dette vil forhindre, at det kan udgøre en livsfare for børn.

Generel sikkerhed

-  **ADVARSEL!** Hold ventilationsåbningerne i apparatets rum eller den indbyggede struktur fri for blokeringer.
-  **ADVARSEL!** Brug ikke mekaniske anordninger eller andre metoder til at fremme afrimningsprocessen, ud over de af producenten anbefalede.
-  **ADVARSEL!** Kølemiddelkredsløbet må ikke beskadiges.
-  **ADVARSEL!** Brug ikke andre elektriske apparater (såsom ismaskiner) inde i køleskabet, medmindre det er godkendt af producenten.
-  **ADVARSEL!** Rør ikke ved pæren, hvis den har været tændt i længere tid, da den kan være meget varm.¹⁾

¹⁾ Hvis der er lys i rummet.

-  **ADVARSEL!** Når apparatet sættes op, skal det sikres, at lysnetledningen ikke er fastklemt eller beskadiget.
-  **ADVARSEL!** Placér ikke flere løse forgrenerledninger eller bærbare strømforsyninger bag ved apparatet.
- Opbevar ikke eksplosive stoffer som f.eks. aerosoldåser med brændbare drivmidler i dette apparat.
- Kølemidlet isobutan (R-600a) er indeholdt i apparatets kølemiddelkredsløb. Dette er en naturlig gasart, der er meget miljøneutral, men som også er brandfarlig.
- Under transport og installation af apparatet skal du sikre dig, at ingen af komponenterne i kølekredsløbet er beskadiget.
 - Undgå åben ild og antændelseskilder
 - Udluft rummet grundigt, hvor apparatet er placeret
- Det er farligt at ændre specifikationerne eller modificere dette produkt på nogen måde. Enhver beskadigelse af ledningen kan forårsage kortslutning, brand og/eller elektrisk stød.
- Dette apparat er beregnet til brug i husholdninger og lignende miljøer så som
 - Medarbejderkøkkener i butikker, på kontorer og andre arbejdsområder,
 - Gårde og af kunder på hoteller og moteller og andre overnatningssteder
 - Bed & breakfast og lignende
 - Catering og andre ikke-detail-steder.

-  **ADVARSEL!** Elektriske komponenter (stik, netledning, kompressor osv.) skal udskiftes af en autoriseret servicetekniker eller kvalificeret servicepersonale.
-  **ADVARSEL!** Pæren, der følger med dette apparat, er en "pære til speciel brug", som kun skal bruges med det medfølgende apparat. Denne "pære til speciel brug" er ikke egnet til boligbelysning.¹⁾
- Netledningen må ikke forlænges.
- Sørg for, at stikket er løst, og at det ikke er beskadiget af apparatets bagside. Et fastklemt eller beskadiget strømstik kan overophedes og forårsage brand.
- Sørg for, at du har adgang til apparatets netstik.
- Træk ikke i netledningen.
- Hvis stikkontakten er løs, må du ikke sætte stikket i. Der er risiko for elektrisk stød eller brand.
- Du må ikke betjene apparatet uden pæren.
- Køleskabet/fryseren er tungt. Vær forsigtig, når den flyttes.
- Fjern eller rør ikke ved genstande fra fryseafdelingen, hvis dine hænder er fugtige/våde, da det kan forårsage hudafskrabninger eller frost-/fryseforbrændinger.
- Undgå længere tids udsættelse af apparatet for direkte sollys.

Daglig brug

- Opvarm ikke apparatets plastikdele.
- Placer ikke fødevarer direkte mod bagvæggen.
- Frosne madvarer må ikke genfryses, når de først er optøet.¹⁾

¹⁾ Hvis der er lys i rummet.

- Opbevar færdigpakkede frostvarer i overensstemmelse med frosne fødevarer producentens instruktioner.¹⁾
- Produktfremstilling og opbevaringsanbefalinger skal nøje overholdes. Se relevante instruktioner.
- Anbring ikke kulsyreholdige drikkevarer i fryserummet, da dette skaber tryk inde i beholderen, som kan få den til at eksplodere, hvilket resulterer i beskadigelse af apparatet.¹⁾
- Ispinde kan forårsage frostforbrændinger, hvis de indtages direkte fra apparatet.¹⁾
- For at undgå kontaminering af fødevarer, skal du overholde følgende instruktioner.
- Åbning af lågen i længere tid kan medføre en væsentlig temperaturstigning i køleskabet.
- Rengør regelmæssigt de overflader, der kan komme i kontakt med madvarer, og de tilgængelige afløbssystemer.
- Rengør vandbeholderne, hvis de ikke er blevet brugt i 48 timer. Skyl det vandsystem, der er forbundet med vandforsyningen, hvis der ikke er brugt vand i 5 dage.
- Opbevar ferskt kød og fisk i egnede fade eller bokse i køleskabet, så de ikke drypper på eller er i kontakt med andre fødevarer.
- Tostjernede rum til frosne fødevarer (hvis de forefindes) er egnede til opbevaring af færdigfrosne fødevarer, opbevaring eller fremstilling af is og isterninger.
- 1-, 2- og 3-stjernede rum (hvis de findes i apparatet) er ikke egnede til nedfrysning af ferskvarer.

¹⁾ Hvis der er et fryserum.

²⁾ Hvis der er et rum til ferskvarer.

- Hvis apparatet efterlades tomt i længere tid, skal det slukkes, afrimes, rengøres, tørres og efterlades med lågen åbnet, så der ikke opstår mug i apparatet.

Pleje og rengøring

- Før vedligeholdelse skal du slukke for apparatet og tage stikket ud af stikkontakten.
- Apparatet må ikke rengøres med metalgenstande.
- Brug ikke skarpe genstande til at fjerne frost fra apparatet. Brug en plastikskraber.¹⁾
- Undersøg regelmæssigt afløbet i køleskabet for vand fra afrimning. Rengør om nødvendigt afløbet. Hvis afløbet er tilstoppet, opsamles der vand i bunden af apparatet.²⁾

Installation

Vigtigt! Ved elektrisk tilslutning skal du omhyggeligt følge instruktionerne i specifikke afsnit.

- Pak apparatet ud og tjek, om der er skader. Tilslut ikke apparatet, hvis det er beskadiget. Rapporter øjeblikkeligt mulige skader til det sted, hvor du købte apparatet. I dette tilfælde må emballagen ikke kasseres.
- Det er tilrådeligt at vente mindst fire timer, før apparatet tilsluttes, for at lade olien strømme tilbage i kompressoren.

¹⁾ Hvis der er et fryserum.

²⁾ Hvis der er et rum til ferskvarer.

- Apparatets omgivelser skal have passende luftcirkulation, ellers kan der opstå overophedning. Følg installationsvejledningen for tilstrækkelig ventilation.
- Hvor det er muligt, skal afstandsstykkerne på produktet være sat op mod en væg for at undgå at berøre eller gribe fat om varme dele (kompressor, kondensator) og risiko for forbrænding.
- Apparatet må ikke være placeret tæt på radiatorer eller komfurer.
- Sørg for, at stikkontakten er tilgængeligt efter installation af apparatet.

Service

- Alt elektrisk arbejde, der er nødvendigt for at udføre servicering af apparatet, skal udføres af en kvalificeret elektriker eller en kompetent person.
- Dette produkt skal serviceres af et autoriseret servicecenter, og der må kun anvendes originale reservedele.

Energibesparelse

- Kom ikke varm mad i apparatet.
- Sæt ikke fødevarer tæt klemt sammen, da dette forhindrer luft i at cirkulere.
- Sørg for, at fødevarerne ikke rører bagsiden af rummet eller rummene.
- Ved strømsvigt, må døren/dørene ikke åbnes.
- Åbn ikke døren/dørene ofte.
- Hold ikke døren/dørene åbne i for lang tid.
- Termostaten må ikke indstilles til en for kold temperatur.

- Alt tilbehør, såsom skuffer, hylder og lågehylder skal holdes på plads for et lavere energiforbrug.

Miljøbeskyttelse

 Dette apparat indeholder ikke gasser i kølekredsløbet eller isoleringsmaterialer, som kan beskadige ozonlaget. Apparatet må ikke kasseres sammen med almindeligt husholdningsaffald. Isoleringsskummet indeholder brandfarlige gasser; apparatet skal bortskaffes i henhold til gældende regler, som kan indhentes hos de lokale myndigheder. Undgå at beskadige køleenheden, især varmeveksleren.

Materialerne, der anvendes i dette apparat mærket med symbolet , kan genbruges.



Dette symbol på produktet angiver, at produktet ikke må behandles som husholdningsaffald. I stedet skal det afleveres til et relevant indsamlingssted til genanvendelse af elektrisk og elektronisk udstyr. Ved at sikre, at dette produkt bortskaffes korrekt, hjælper du med at forhindre potentielle negative konsekvenser for miljøet og menneskers sundhed, som ellers kunne være forårsaget af forkert affaldshåndtering af dette produkt. For mere detaljerede oplysninger om genanvendelse af dette bedes du kontakte den lokale myndighed, din genbrugsstation eller købsstedet.

Emballagematerialer

Materialerne med symbolet kan genbruges.

Bortskaf emballagen i en egnet genbrugsbeholder.

Bortskaffelse af apparatet

1. Tag netstikket ud af stikkontakten.
2. Skær netkablet af og kasser det.



 **ADVARSEL!** Under brug, servicering eller bortskaffelse af apparatet skal du være opmærksom på lignende gule eller orange farvesymboler, der er vist på bagsiden af apparatet (bagpanel eller kompressor).

Det er et advarselssymbol mod brandfare. Der er brændbare materialer i kølemiddelrørene og kompressoren.

Hold dem væk fra antændelseskilder under brug, servicering eller bortskaffelse.

Oversigt

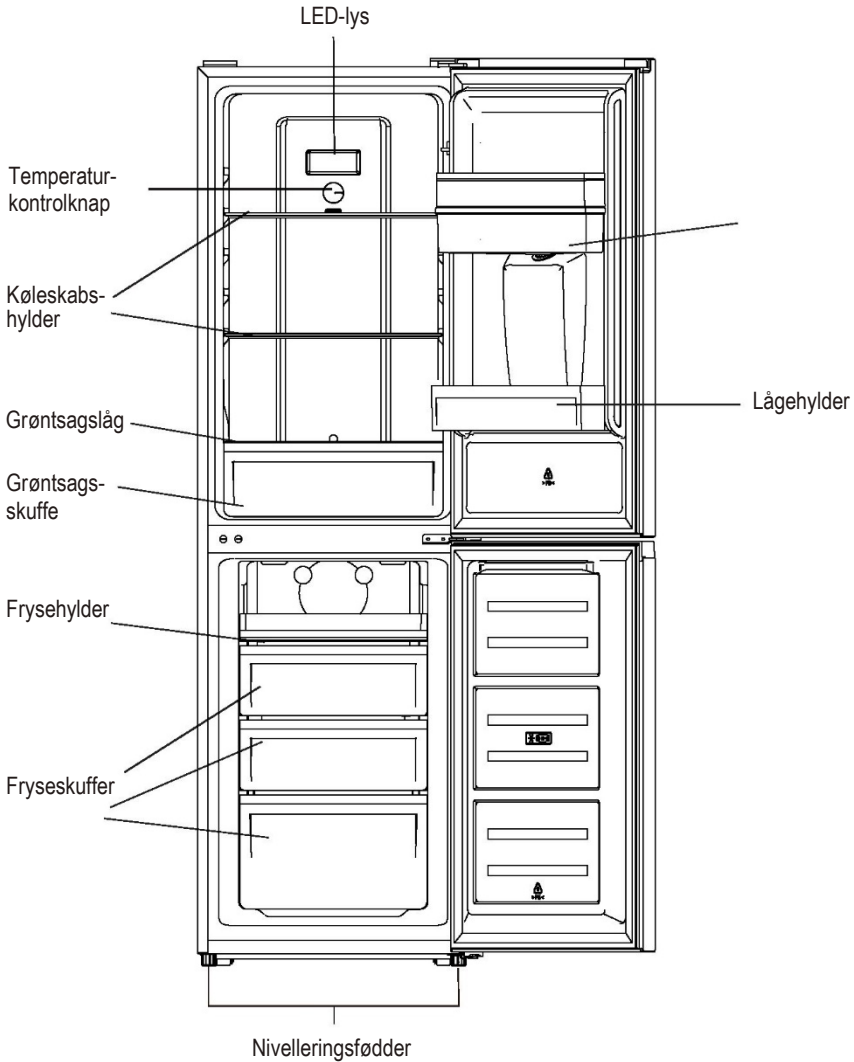

Den mest energibesparende konfiguration kræver placering af skuffer, madboks og hylder i produktet. Se billedet ovenfor.

Bemærk: Ovenstående billede er kun vejledende. Det faktiske apparat kan være anderledes.

Oversigt

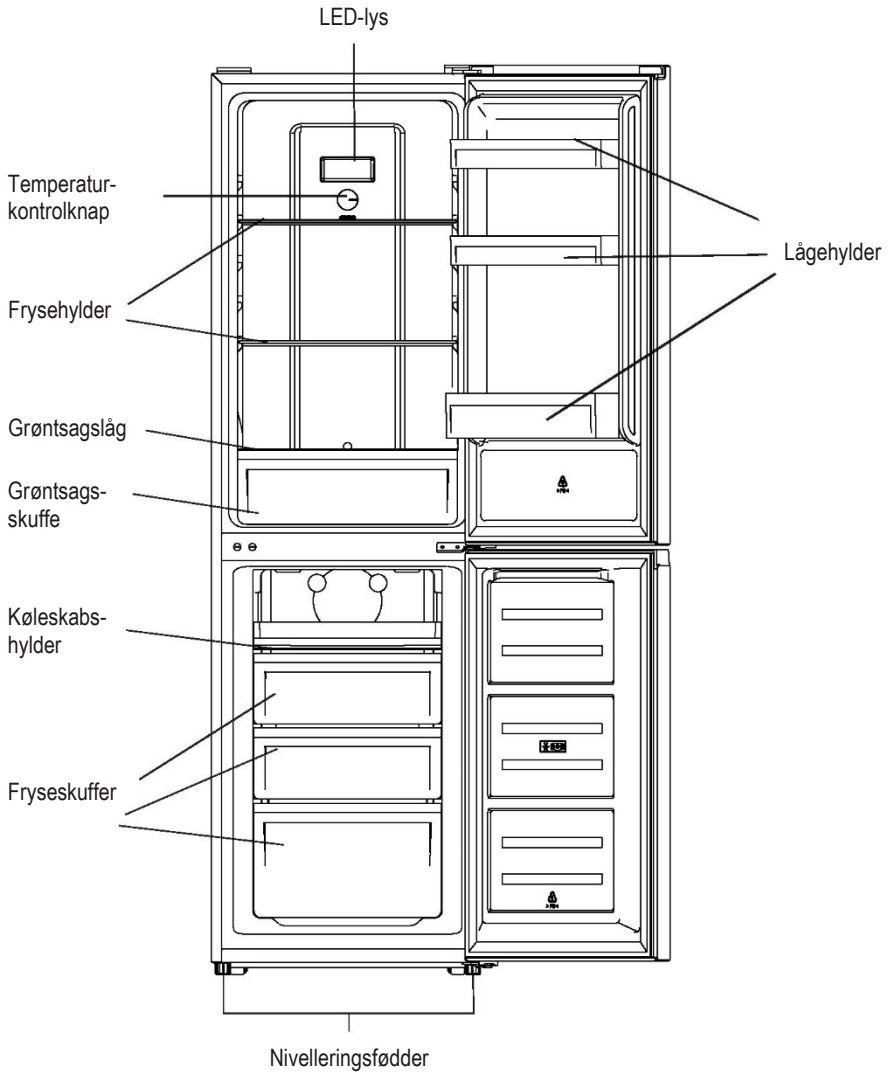

Den mest energibesparende konfiguration kræver placering af skuffer, madboks og hylder i produktet. Se billedet ovenfor.

Bemærk: Ovenstående billede er kun vejledende. Det faktiske apparat kan være anderledes.

Installation

Pladskrav

- Vælg et sted der ikke er udsat for direkte sollys.
- Vælg et sted med plads nok til, at køleskabsdørene nemt kan åbnes.
- Vælg et sted med jævn (eller næsten jævn) gulvbelægning.
- Sørg for, at der er tilstrækkelig plads til at installere køleskabet på en flad overflade.
- Sørg for, at der er tilstrækkelig plads til højre, venstre, bagved og for oven, når du installerer apparatet. Dette vil hjælpe med at reducere strømforbruget og holde dine el-regninger nede.
- Hold en afstand på 50 mm på de to sider og bagved.

Placering

Opstil køleskabet/fryseren et sted, hvor den omgivende temperatur passer til den klimaklasse, der er angivet på apparatets mærkeplade. For køleapparater med klimaklasse:

- Udvidet tempereret: Dette køleskab er beregnet til brug ved omgivelsestemperaturer i området fra 10 °C til 32 °C (SN)
- Tempereret: Dette køleskab er beregnet til brug ved omgivelsestemperaturer i området fra 16 °C til 32 °C (N)
- Subtropisk: Dette køleskab er beregnet til brug ved omgivelsestemperaturer i området fra 16 °C til 38 °C (ST)
- Tropisk: Dette køleskab er beregnet til brug ved omgivelsestemperaturer i området fra 16 °C til 43 °C (T).

Opstillingssted

Apparatet skal installeres langt væk fra varmekilder som radiatorer, kedler, direkte sollys osv. Sørg for, at luften kan cirkulere frit omkring apparatets bagside. Hvis apparatet er placeret under en overhængende vægghed, skal afstanden mellem toppen af skabet og væggheden være mindst 50 mm for at sikre den bedste ydeevne. Ideelt set bør apparatet dog ikke placeres under overhængende væggheder. Nøjagtig nivellering sikres ved hjælp af en eller flere justerbare fødder under bunden af apparatet.

Dette køleskab er ikke beregnet til indbygning.



Advarsel! Apparatet skal kunne frakobles strømforsyningen; stikkontakten skal derfor være let tilgængeligt efter opstilling.

Elektrisk tilslutning

Før du tilslutter, skal du sikre dig, at spændingen og frekvensen, der vises på mærkepladen, svarer til den på din el-installation. Apparatet skal være jordet. Strømforsyningsstikket er forsynet med en kontakt til dette formål. Hvis stikkontakten til boligen ikke er jordet, skal du tilslutte apparatet til en separat jord i overensstemmelse med gældende regler og kontakte en kvalificeret elektriker. Producenten fralægger sig ethvert ansvar, hvis ovenstående sikkerhedsforanstaltninger ikke overholdes. Dette apparat overholder EEC-direktiverne.

Installation

Skift af dørens hængselsside

Før du vender døren om, skal du have følgende værktøjer og materialer ved hånden: Ligekærvet skruetrækker, stjerneskruetrækker, skruenøgle og de komponenter, der er medfølger i plastposen.

Venstre
dørhængseldæksel x 1

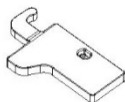

Venstre hjælpekukker på øverste
dør x 1

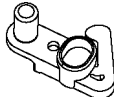

Venstre hjælpekukker på
nederste dør x 1

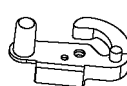

1. Skru det øverste hængseldæksel af, og skru derefter det øverste hængsel af.
Løft derefter den øverste dør og læg den på et blødt underlag for at undgå ridser og skader.

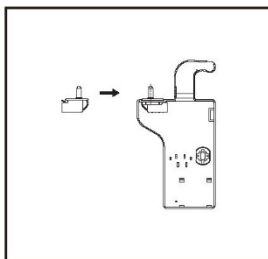
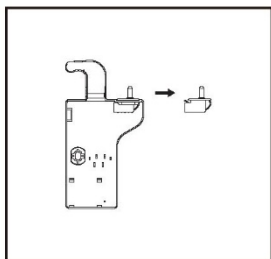
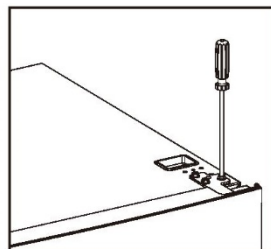
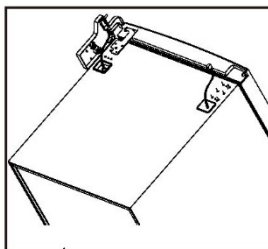
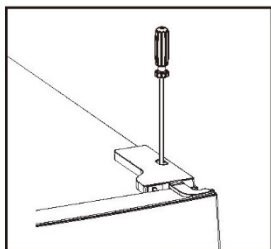

2. Fjern det øverste venstre skruedæksel

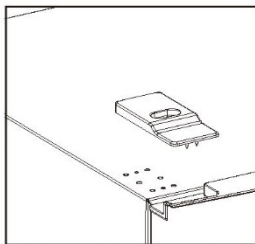
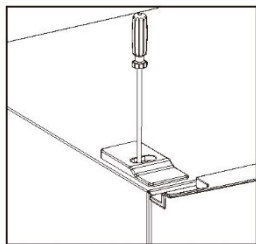

Installation

3. Fjern den øverste dør, brug en stjerneskruetrækker til at fjerne skruen fra det midterste hængsel, og fjern derefter den nederste dør.

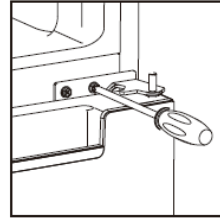

4. Læg køleskabet fladt på jorden, fjern justeringsfødderne som vist på billedet nedenfor, og fjern derefter det nederste hængsel med en stjerneskruetrækker.

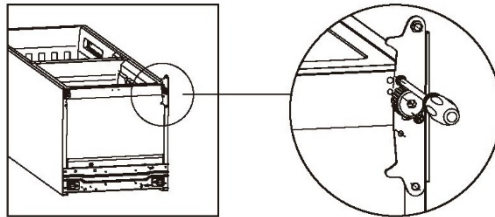

5. Monter hængslets midposition for det nederste hængsel og det øverste hængsel mod hinanden.

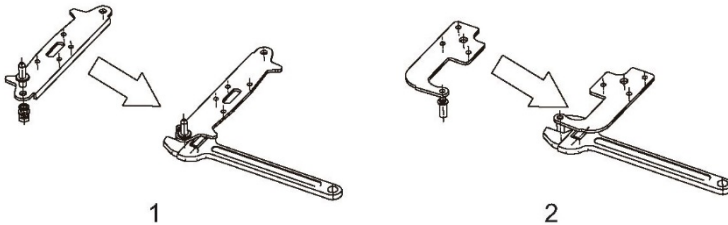

6. Installer det nederste hængsel under køleskabet, skru justeringsfødderne i, og sørg for en vandret position.

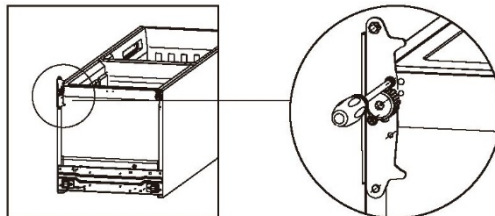

Installation

7. Aftag køleskabets og fryserens dørpakninger, og sæt dem derefter på efter at have vendt dem om.

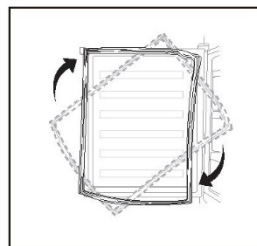

8. Fjern de originale hjælperlukkere fra den øverste og nederste dør, og installer derefter de hjælperlukkere, der findes i den indvendige pose (med instruktionsmanual) på den modsatte side.

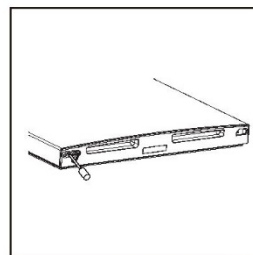
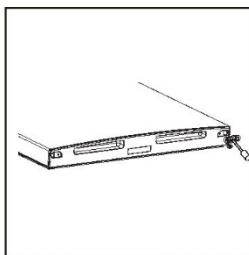

9. Monter den nederste dør, juster og fastgør det midterste hængsel på skabet.

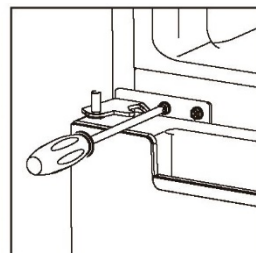

Installation

10. Sæt den øverste dør tilbage. Sørg for, at døren er justeret vandret og lodret, så tætningen er lukket på alle sider, før du til sidst spænder det øverste hængsel. Indsæt derefter det øverste hængsel, skru det fast på toppen af enheden og fastgør hængseldækslet (i tilbehørsposen) med en skrue.

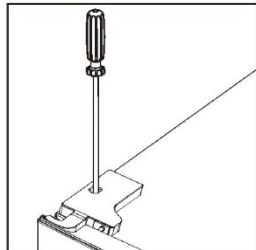
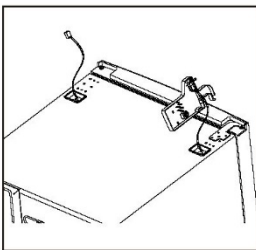
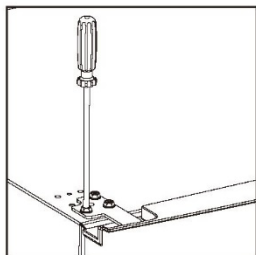

11. Fastgør skruelåget.

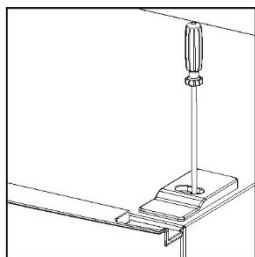

Installation

Monter det udvendige dørhåndtag (hvis udvendigt håndtag sælges sammen med apparatet)

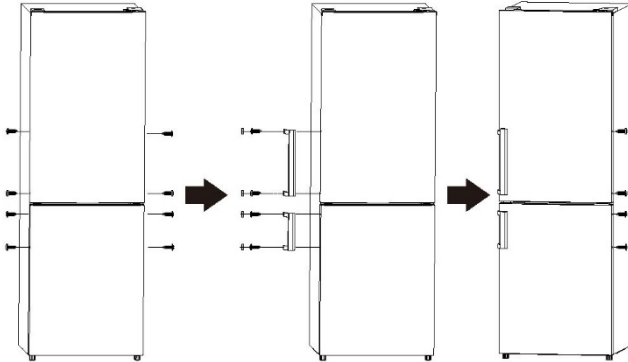

Pladskrav

- Hold nok frigang til at kunne åbne døren.
- Hold mindst 50 mm frigang ved de to sider og bagved.

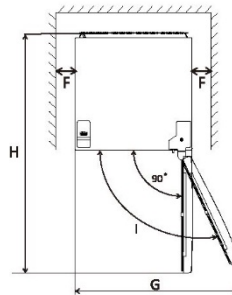
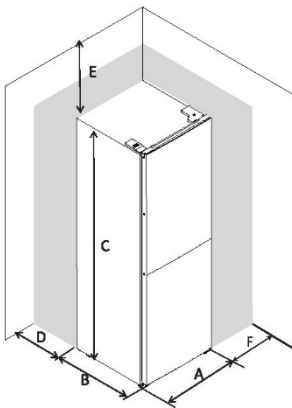

| | |
|---|--------|
| A | 550 |
| B | 585 |
| C | 1800 |
| D | min=50 |
| E | min=50 |
| F | min=50 |
| G | 1100 |
| H | 1135 |
| I | 135° |

Nivellering af enheden

Dette gøres ved at justere de to nivelleringsfødder ved enhedens front.

Hvis enheden ikke er i vater, vil dørene og de magnetiske tætninger ikke være korrekt beskyttet.

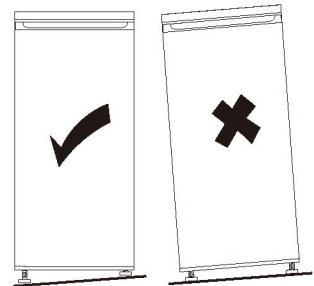
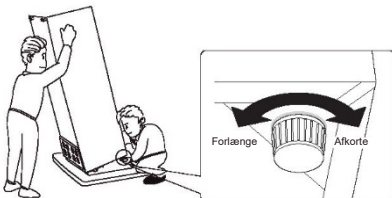

Betjeningspanel

1. Temperaturindstilling af køleskabsrummet

Køleskabets temperaturknap

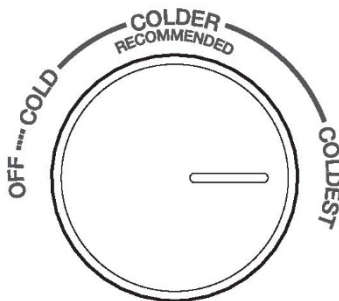

- Knappen i kølerummet bruges til at justere temperaturen i køleafdelingen.
- Den indvendige temperatur styres af en sensor. Der er 4 indstillinger: OFF, KOLD, KOLDERE og KOLDEST. KOLD er den varmeste indstilling og KOLDEST er den koldeste indstilling.
- Apparatet fungerer muligvis ikke ved den korrekte temperatur, hvis det er placeret på et særligt varmt sted, eller hvis du ofte åbner døren.
- Hverken køleskabet eller fryseafdelingen fungerer, hvis indstillingen er OFF.

2. Temperaturindstilling af fryseafdelingen

Skyderen til indstilling af fryserens temperatur

FRYSERKONTROL

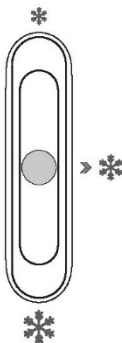

- Denne skyder i køleskabet bruges til at justere temperaturen i fryserummet.
- Når skyderen er indstillet til ❄️, vil temperaturen i fryserummet være højere. Omvendt bliver temperaturen i fryserummet lavere, hvis skyderen er indstillet til ❄️.
- Midterpositionen ❄️ anbefales til standardbrug.
- For at opnå den laveste temperatur i fryserummet kan du indstille indstillingsknappen til koldest og indstille skyderen til ❄️.

3. Anbefalet temperaturindstilling

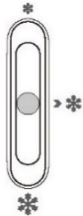
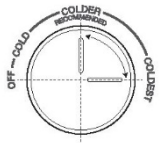
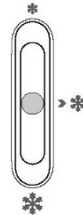
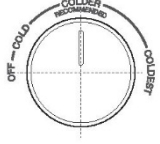
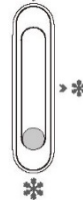
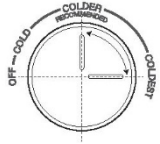
| Anbefalet temperaturindstilling | | | |
|---------------------------------|---|----------------|---|
| Omgivende temperatur | Fryserum | | Køleskabsrum |
| Sommer |  | Indstil til ❄️ |  |
| | | | Indstil til koldere-koldest |
| Normal |  | Indstil til ❄️ |  |
| | | | Indstil til koldere |
| Vinter |  | Indstil til ❄️ |  |
| | | | Indstil til koldere-koldest |

- Oplysningerne ovenfor giver brugerne en anbefaling til temperaturindstilling.
- Om vinteren, eller når temperaturen når under 16°C, bør brugere undgå at indstille til ❄️ og koldt.
- For energibesparelse, den ❄️ og koldeste indstilling gælder kun for særlige forhold (såsom hurtigfrysning eller isfremstilling), og efter tilbagevenden til den oprindelige indstilling.

Daglig brug

Ibrugtagning

Rengøring indvendigt

Før du bruger apparatet første gang, skal du vaske indvendigt og alt indvendigt tilbehør med lunkent vand og neutral sæbe for at fjerne den typiske lugt af et helt nyt produkt og derefter tørre grundigt.

Vigtigt! Brug ikke rengøringsmidler eller slibemidler, da disse vil beskadige overfladen.

Daglig brug

Sæt forskellige madvarer i forskellige rum som i følgende oversigt

| Køleskabsrum | Type madvare |
|------------------------------------|--|
| Låge eller hylde i køleskabsrummet | <ul style="list-style-type: none">• Madvarer med naturlige konserveringsmidler som syltetøj, marmelade, saft, juice, drikkevarer, krydderier.• Undgå at opbevare forgængelige madvarer. |
| Grøntsagsskuffer (salatskuffe) | <ul style="list-style-type: none">• Frugt, urter og grøntsager skal anbringes adskilt i grøntsagsskuffen.• Undlad at opbevare bananer, løg, kartofler og hvidløg i køleskabet. |
| Køleskabshylde - mellemste | <ul style="list-style-type: none">• Mejeriprodukter, æg |
| Køleskabshylde - øverste | <ul style="list-style-type: none">• Madvarer, der ikke skal tilberedes som serveringsklare produkter, pålæg/delikatesser, levninger. |
| Fryserskuffe(r)/hylde | <ul style="list-style-type: none">• Madvarer til langtidsopbevaring.• Nederste skuffe/hylde til rått kød, fjerkræ og fisk.• Mellemste skuffe/hylde til frosne grøntsager og kartofler.• Øverste skuffe/hylde til is, frossen frugt og frysevarer. |

Frysning af ferskvarer

- Fryserummet er velegnet til at fryse ferskvarer og opbevare frosne og dybfrosne madvarer i længere tid
- Anbring madvarer, der skal fryses, i det nederste rum
- Den største mængde madvarer, der kan fryses på 24 timer, er angivet på mærkepladen
- Indfrysingsprocessen tager 24 timer. I denne periode må du ikke lægge andre fødevarer ind.

Opbevaring af frosne fødevarer

Ved første opstart eller efter en periode uden brug. Før apparatet anbringes i rummet, skal det køre i mindst 2 timer på de højeste indstillinger.

Vigtigt! I tilfælde af utilsigtet optøning, f.eks. hvis strømmen har været afbrudt i længere tid end den tid, der er vist i diagrammet over tekniske egenskaber under "temperaturstigningstid", skal de optøede fødevarer indtages hurtigt eller tilberedes straks og derefter nedfryses igen (efter tilberedning).

Optøning

Dybfrosne eller frosne fødevarer kan, før de anvendes, optøs i fryserummet eller ved stuetemperatur, afhængigt af den tid, der er til rådighed til optøningen.

Små stykker kan endda tilberedes, mens de stadig er frosne, direkte fra fryseren. I sådanne tilfælde vil madlavningen tage længere tid.

Flytbare hylder som tilbehør

Væggene i køleskabet er udstyret med en række holdere, så hylderne kan placeres som ønsket.

Placering af dørhylderne

Dørhylderne kan skilles ad for rengøring. For at udtage dem skal du trække hylden gradvist i pilenes retning, til den kommer fri, og sæt tilbage i styret efter rengøring.

Skil den nederste skuffe ad

1. Træk den nederste skuffe ud til stopposition.
2. Løft forsiden af skuffen opad.
3. Træk den nederste skuffe ud.

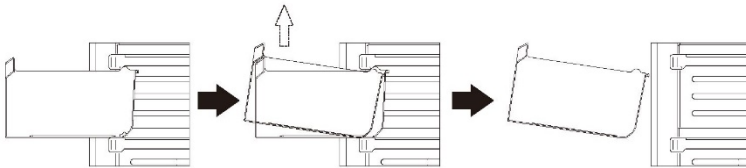
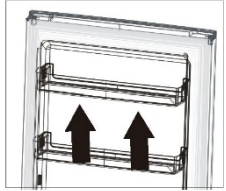
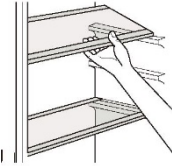

Før du bruger vanddispenseren for første gang, skal du udtage og rengøre vandtanken i køleskabsrummet.

1. Løft og fjern tankhylden.

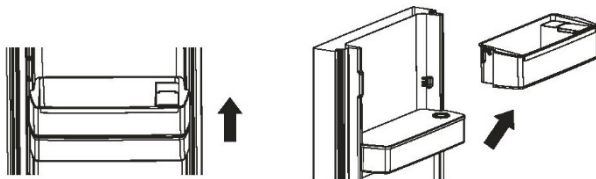

2. Fjern vandtanken. Aftag øverste dæksel for at vaske og rengøre både tank og dæksel.

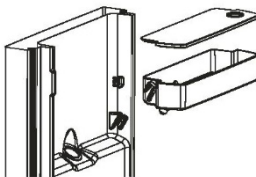

3. Efter rengøring skal vandtank, dæksel og tankhylden i lågen sættes tilbage på plads som beskrevet nedenfor:



4. Rengør dispenserarmen uden på køleskabsdøren.

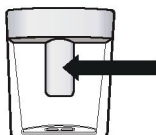

Påfyldning af vandtanken

1. Åbn det lille låg over tanken over hylden.
2. Fyld vandtanken med drikkevand op til 2,5 l mærket.
3. Luk låget. Sørg for, at den er forsvarligt lukket.

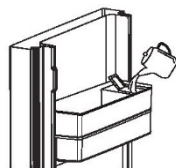

Udlevering af vand

Skub forsigtigt til dispenserarmen med et glas eller en bøtte. For at stoppe vandstrålen skal du trække glasset væk fra armen.



Nyttige tips

Tips til frysning

For at hjælpe dig med at få mest muligt ud af indfrysningsprocessen er her nogle nyttige tips:

- Den største mængde madvarer, der kan indfryses på 24 timer, er angivet på mærkepladen.
- Indfrysningen tager 24 timer. Der bør ikke tilføjes yderligere fødevarer i denne periode.
- Nedfrys kun friske og grundigt rengjorte fødevarer af bedste kvalitet.
- Tilbered mad i små portioner for at muliggøre en hurtig og grundig nedfrysningsproces, og optø efterfølgende kun den nødvendige mængde.
- Indpak fødevarerne i aluminiumsfolie eller plastfilm og sørg for, at emballagerne er lufttætte.
- Lad ikke friske, ufrosne fødevarer røre ved fødevarer, der allerede er frosne, for at forhindre, at temperaturen på de frosne fødevarer stiger.
- Magre fødevarer opbevares bedre og længere end fedtholdige fødevarer; salt reducerer fødevarernes holdbarhed.
- Isterninger kan, hvis de indtages umiddelbart efter, at de er taget ud af fryserummet, muligvis fryse fast til huden.
- Det er tilrådeligt at vise indfrysingsdatoen på hver enkelt pakke for at sørge for en sikker udtagning af fryserummet, ellers kan det forårsage forfrysninger af huden.
- Det er tilrådeligt at vise indfrysingsdatoen på hver enkelt pakning, så du kan holde øje med opbevaringstiden.

Tips til opbevaring af frossen mad

Gør følgende for at opnå den bedste ydeevne fra apparatet:

Kontroller, at de færdige frysevarer blev opbevaret korrekt hos detailhandleren.

Sørg for, at frosne fødevarer tages hurtigst mulig fra dagligvarebutikken til fryseren.

Undlad at åbne døren ofte eller lade den stå åben længere end absolut nødvendigt.

Når maden er optøet, forfalder den hurtigt og kan ikke nedfryses igen.

Overskrid ikke den opbevaringsperiode, der er angivet af fødevarens producent.

Tips til køling af ferskvarer

For at opnå den bedste ydeevne:

- Opbevar ikke varm mad eller væsker der fordamper i køleskabet.
- Dæk maden til eller pak den ind, især hvis den har en stærk aroma.

Tips til nedkøling

Nyttige tips:

- Pak (alle typer) fødevarer i plastikposer og anbring dem på glashylderne over grøntsagsskuffen.
- Opbevar af sikkerhedshensyn kun en eller to dage på denne måde.
- Tilberedte fødevarer, kolde retter osv. skal dækkes til og kan placeres på en vilkårlig hyld.
- Frugt og grøntsager: Disse skal rengøres grundigt og anbringes i den eller de særlige medfølgende skuffer.
- Smør og ost skal anbringes i særlige lufttætte beholdere eller pakkes ind i aluminiumsfolie eller plastikposer for at sikre mindst mulig luftkontakt.
- Mælkeflasker skal lukkes med låg og opbevares på dørens altaner.
- Bananer, kartofler, løg og hvidløg må ikke opbevares i køleskabet, hvis de ikke er pakket ind.
- For at spare energi skal alle skuffer, kurve og hylder sættes på det rigtige sted.

Rengøring

Af hygiejniske årsager skal apparatets regelmæssigt rengøres indvendigt, og det indvendige tilbehør skal tages ud og rengøres.



Forsigtig! Apparatet må ikke være tilsluttet el-nettet under rengøring. Fare for elektrisk stød! Før rengøring skal du slukke for apparatet og tage stikket ud af stikkontakten, eller slukke for eller afbryde kredsløbsafbryderen eller sikringen. Rengør aldrig apparatet med en damprenser. Der kan samle sig fugt i elektriske komponenter med fare for elektrisk stød! Varme dampe kan beskadige plastikdele. Apparatet skal være tørt, før det tages i brug igen.

Vigtigt! Æteriske olier og organiske opløsningsmidler kan angribe plastikdele, fx citronsaft eller saften fra appelsinskal, smørsyre og rensmiddel, der indeholder eddikesyre.

- Lad ikke sådanne stoffer komme i kontakt med apparatets dele.
- Brug ikke skuremidler
- Tag maden ud af fryseren. Opbevar den køligt og dæk godt til.
- Du skal slukke for apparatet og tage stikket ud af stikkontakten, eller slukke for eller afbryde kontakten eller sikringen.

Daglig brug

- Rengør apparatet og det indvendige tilbehør med en klud og lunkent vand. Efter rengøring tørres efter med ferskvand, og der tørres med en tør klud.
- Sæt apparatet i drift igen, når alle komponenter er helt tørre.

Udskiftning af pære

Lysen i køleskabet/fryseren er af LED-typen. Kontakt en kvalificeret tekniker, hvis lampen skal udskiftes. Udskiftelig lyskilde (kun LED) kan kun udskiftes af en fagperson. Dette produkt indeholder en lyskilde i energiklasse F.

• Fejlfinding



Forsigtig! Inden du udfører fejlfinding, skal du afbryde strømforsyningen. Kun en kvalificeret elektriker eller kompetent person må udføre fejlfinding, der ikke er beskrevet i denne vejledning.

Vigtigt! Der er visse lyde under normal brug (kompressor, kølemiddelcirkulation).

| Problem | Mulig årsag | Løsning |
|---|---|--|
| Apparatet virker ikke | Temperaturreguleringsknappen er indstillet til koldest. | Sæt knappen på en anden indstilling, og tænd for apparatet. |
| | Strømforsyningsledningens stik er ikke sat i stikkontakten eller er løst. | Sæt stikket i. |
| | Sikringen er sprunget eller defekt. | Kontroller sikringen, og udskift om nødvendigt. |
| | Kontakten er defekt. | Fejl på lysnettet som skal afhjælpes af en elektriker. |
| Apparatet fryser eller køler for meget | Temperaturen er indstillet til for kold, eller apparatet kører på den koldeste indstilling. | Drej temperaturregulatoren midlertidigt til en varmere indstilling. |
| Maden er ikke frosset nok. | Temperaturen er ikke indstillet korrekt. | Se afsnittet om første temperaturindstilling. |
| | Døren har været åben i en længere periode. | Hold kun døren åben så længe det er nødvendigt. |
| | En stor mængde varm mad blev anbragt i apparatet inden for de sidste 24 timer. | Drej temperaturreguleringen midlertidigt til en koldere indstilling. |
| | Apparatet er i nærheden af en varmekilde. | Se venligst afsnittet om installationssted. |
| Kraftig ophobning af rim på dørens tætningsliste. | Dørpakningen er ikke lufttæt. | Tør forsigtigt de utætte sektioner af dørtætningen med en hårtørre (indstillet til afkøling). Form samtidig den opvarmede dørtætning i hånden for at sikre, at den sidder korrekt. |
| Unormale lyde | Apparatet er ikke plant. | Juster fødderne igen. |
| | Apparatet berører væggen eller andre genstande. | Flyt apparatet en smule. |
| | En komponent, f.eks. et rør på bagsiden af apparatet, berører en anden del af apparatet eller væggen. | Om nødvendigt bøjes komponenten forsigtigt af vejen. |
| Vand på gulvet | Vandafløbshul er blokeret. | Se afsnittet Rengøring og pleje. |
| Sidepanelerne er varme. | Det er helt normalt. Varmevexslerdele er placeret i siderne. | Bær handsker før du rører ved siderne, hvis det er nødvendigt. |

Hvis fejlen viser sig igen, skal du kontakte servicecenteret.

Disse oplysninger er nødvendige for at kunne hjælpe dig med at handle hurtigt og korrekt. Skriv de nødvendige oplysninger her, se mærkepladen.

Daglig brug

GARANTI

Minimumsgarantien: 2 år for EU-lande, 3 år for Tyrkiet, 1 år for Storbritannien, 1 år for Rusland, 3 år for Sverige, 2 år for Serbien, 5 år for Norge, 1 år for Marokko, 6 måneder for Algeriet, Tunesien kræver ingen juridisk garanti.

LAGERFØRING AF RESERVEDELE

"Termostater, temperaturfølere, printkort og lyskilder lagerføres i mindst syv år efter, at sidste enhed af modellen er bragt på markedet.

Dørhåndtag, dørhængsler, bakker og kurve i mindst syv år og tætningslister til låger i mindst 10 år efter at sidste enhed af modellen er bragt på markedet".

Bedienungsanleitung

Kühl-Gefrierkombination No-Frost

| Inhalt | |
|-----------------------------|-------------|
| 1. Sicherheitsinformationen | Seite 1~9 |
| 2. Übersicht | Seite 10~11 |
| 3. Installation | Seite 12~17 |
| 4. Bedienfeld | Seite 18~19 |
| 5. Täglicher Gebrauch | Seite 20~25 |

Im Interesse Ihrer Sicherheit und zur Gewährleistung eines ordnungsgemäßen Betriebs lesen Sie vor der Installation und der ersten Inbetriebnahme diese Bedienungsanleitung einschließlich der darin enthaltenen Hinweise und Warnungen sorgfältig durch. Um unnötige Fehler und Unfälle zu vermeiden, ist es wichtig, dass alle Personen, die das Gerät benutzen, mit der Bedienung und den Sicherheitsmerkmalen des Geräts gründlich vertraut sind. Bewahren Sie diese Anleitung auf und vergewissern Sie sich, dass sie im Falle eines Umzugs oder eines Verkaufs beim Gerät verbleibt, damit alle Personen, die das Gerät während seiner gesamten Lebensdauer benutzen, über Gebrauch und Sicherheit informiert sind.





Halten Sie zum Schutz von Leben und Eigentum die in der Gebrauchsanweisung aufgeführten Vorsichtsmaßnahmen bereit, da der Hersteller nicht für Schäden haftet, die durch Unterlassung entstehen.

Sicherheit von Kindern und gefährdeten Personen

- Dieses Gerät kann von Kindern ab 8 Jahren und Personen mit eingeschränkten körperlichen, sensorischen oder geistigen Fähigkeiten oder mangelnder Erfahrung und mangelndem Wissen benutzt werden, wenn sie beaufsichtigt werden oder in die sichere Bedienung des Geräts eingewiesen wurden und die damit verbundenen Gefahren verstanden haben.
- Kinder im Alter von 3 bis 8 Jahren dürfen Lebensmittel in dieses Gerät legen und herausnehmen.
- Kinder sollten beaufsichtigt werden, um sicherzustellen, dass sie nicht mit dem Gerät spielen.

- Die Reinigung und die Wartung des Geräts darf von über 8 Jahre alten Kindern unter Aufsicht durchgeführt werden.
- Bewahren Verpackungsmaterial außerhalb der Reichweite von Kindern auf. Es besteht die Gefahr des Erstickens.
- Wenn Sie das Gerät entsorgen, ziehen Sie den Stecker aus der Steckdose, schneiden Sie das Anschlusskabel ab (so nah wie möglich am Gerät) und entfernen Sie die Tür, um zu verhindern, dass Kinder einen Stromschlag bekommen oder sich darin einschließen.
- Wenn dieses Gerät, das mit magnetischen Türdichtungen ausgestattet ist, ein älteres Gerät mit einem Federverschluss (Riegel) an der Tür oder am Deckel ersetzen soll, müssen Sie den Federverschluss demonstrieren, bevor Sie das alte Gerät entsorgen. Dies verhindert, dass es zur Todesfalle für ein Kind wird.

Allgemeine Sicherheit

-  **WARNUNG!** Lüftungsschlitze am Gehäuse des Geräts oder in der Einbauöffnung freihalten.
-  **WARNUNG!** Keine mechanischen oder sonstigen Hilfsmittel verwenden, um den Abtauvorgang zu beschleunigen, es sei denn, dies ist vom Hersteller so empfohlen.
-  **WARNUNG!** Den Kühlkreislauf nicht beschädigen.
-  **WARNUNG!** Verwenden Sie keine anderen elektrischen Geräte (wie z. B. Eismaschinen) im Inneren des Kühlgeräts, es sei denn, dies wurde vom Hersteller genehmigt.

-  **WARNUNG!** Berühren Sie die Glühbirne nicht, wenn sie längere Zeit eingeschaltet war, da sie sehr heiß sein könnte.¹⁾
-  **WARNUNG!** Beim Aufstellen des Geräts darauf achten, dass das Stromkabel nicht eingeklemmt oder beschädigt wird.
-  **WARNUNG!** Keine Mehrfachsteckdosen oder Verlängerungen hinter dem Gerät platzieren.
 - Keine explosiven Substanzen mit entzündlichen Treibgasen, wie Sprühdosen, in diesem Gerät lagern.
 - Das Kältemittel Isobutan (R-600a) ist im Kältemittelkreislauf des Geräts enthalten. Dies ist ein natürliches und umweltverträgliches Gas, das jedoch eine hohe Brennbarkeit aufweist.
 - Achten Sie beim Transport und bei der Installation des Geräts darauf, dass keine Komponenten des Kältemittelkreislaufs beschädigt werden.
 - Offenes Feuer und Zündquellen vermeiden.
 - Den Raum, in dem sich das Gerät befindet, gut lüften.
 - Es ist gefährlich, die Spezifikationen zu ändern oder das Produkt in irgendeiner Weise zu modifizieren. Jede Beschädigung des Kabels kann einen Kurzschluss, einen Brand beziehungsweise einen Stromschlag verursachen.
 - Dieses Gerät ist ausschließlich für den Hausgebrauch und vergleichbare Verwendungen bestimmt.
 - Personalküchen in Geschäften, Büros und anderen Arbeitsumgebungen,
 - in landwirtschaftlichen Betrieben, für die Nutzung durch Gäste von Hotels, Pensionen und ähnlichen Unterkünften,

¹⁾ Wenn das Fach beleuchtet ist.

- Bed & Breakfast (B&B),
- Catering-Dienste und ähnliche, nicht kommerzielle Zwecke.

 **WARNUNG!** Alle elektrischen Komponenten (Stecker, Netzkabel, Kompressor usw.) müssen von einem zertifizierten Kundendienst oder qualifiziertem Servicepersonal ausgetauscht werden.

 **WARNUNG!** Die mit diesem Gerät gelieferte Glühbirne ist eine „Spezialglühbirne“, die nur mit dem mitgelieferten Gerät verwendet werden darf. Diese „Spezialglühbirne“ ist nicht für die Haushaltsbeleuchtung geeignet.¹⁾

- Das Netzkabel darf nicht verlängert werden.
- Achten Sie darauf, dass der Netzstecker nicht von der Geräterückseite gequetscht oder beschädigt wird. Ein eingeklemmter oder beschädigter Netzstecker kann überhitzen und einen Brand verursachen.
- Vergewissern Sie sich, dass der Netzstecker des Geräts gut zugänglich ist.
- Ziehen Sie nicht am Netzkabel.
- Wenn die Steckdose locker ist, stecken Sie den Netzstecker nicht ein. Es besteht die Gefahr eines elektrischen Schlages oder eines Brandes.
- Das Gerät darf nicht ohne die Glühbirne betrieben werden.
- Dieses Gerät ist schwer. Beim Transport ist Vorsicht geboten.
- Nehmen Sie keine Gegenstände aus dem Gefrierfach und berühren Sie sie nicht, wenn Ihre Hände feucht sind, da dies zu Hautabschürfungen oder Frost-/Gefrierbrand führen kann.

¹⁾ Wenn das Fach beleuchtet ist.

- Vermeiden Sie es, das Gerät längere Zeit der direkten Sonneneinstrahlung auszusetzen.

Täglicher Gebrauch

- Erhitzen Sie die Kunststoffteile des Geräts nicht.
- Legen Sie keine Lebensmittel direkt an die Rückwand.
- Tiefgefrorene Lebensmittel dürfen nicht wieder eingefroren werden, wenn sie einmal aufgetaut sind.¹⁾
- Lagern Sie abgepackte Tiefkühlkost entsprechend den Anweisungen des Tiefkühlkostherstellers.¹⁾
- Die Empfehlungen des Geräteherstellers und die Empfehlungen zur Lagerung sollten strikt befolgt werden. Siehe die entsprechenden Anweisungen.
- Legen Sie keine kohlen säurehaltigen Getränke in das Gefrierfach, da dadurch ein Druck im Inneren des Behälters entsteht, der zu einer Explosion führen kann, wodurch das Gerät beschädigt wird.¹⁾
- Eis am Stiel kann beim Verzehr direkt aus dem Gerät zu Erfrierungen führen.¹⁾
- Um eine Verunreinigung der Lebensmittel zu vermeiden, beachten Sie die folgenden Hinweise.
- Das längere Öffnen der Tür kann zu einem bedeutenden Temperaturanstieg in den Kühlfächern des Geräts führen.
- Reinigen Sie die mit den Lebensmitteln in Berührung kommenden Oberflächen und zugänglichen Ablaufsysteme regelmäßig.
- Reinigen Sie die Wassertanks, wenn sie 48 Stunden lang nicht benutzt wurden. Spülen Sie den an eine Wasserleitung angeschlossenen Wasserkreislauf, wenn fünf Tage lang kein Wasser entnommen wurde.

¹⁾ Wenn ein Gefrierfach vorhanden ist.

²⁾ Wenn es ein Fach für frische Lebensmittel gibt.



- Bewahren Sie rohes Fleisch und Fisch in geeigneten Behältern im Kühlschrank auf, damit es nicht mit anderen Lebensmitteln in Berührung kommt oder Flüssigkeit auf diese tropft.
- Zwei-Sterne-Gefrierfächer (sofern im Gerät vorhanden) eignen sich zur Aufbewahrung von vorgefrorenen Lebensmitteln, zur Lagerung oder Herstellung von Speiseeis und zur Herstellung von Eiswürfeln.
- Ein-, Zwei- und Drei-Sterne-Fächer (sofern im Gerät vorhanden) sind nicht zum Einfrieren von frischen Lebensmitteln geeignet.
- Wenn das Gerät längere Zeit leer bleibt, schalten Sie es aus, tauen Sie es ab, reinigen und trocknen Sie es, und lassen Sie die Tür offen, um zu verhindern, dass sich im Innenraum Schimmel bildet.

Pflege und Reinigung

- Das Gerät vor der Wartung ausschalten und den Netzstecker aus der Steckdose ziehen.
- Reinigen Sie das Gerät nicht mit Metallgegenständen.
- Verwenden Sie keine scharfen Gegenstände, um Frost aus dem Gerät zu entfernen. Verwenden Sie stattdessen einen Plastikspachtel.¹⁾
- Sehen Sie regelmäßig nach, ob sich Tauwasser im Ablauf des Kühlschranks befindet. Reinigen Sie den Abfluss, falls erforderlich.

Wenn der Abfluss verstopft ist, sammelt sich das Wasser am Boden des Geräts.²⁾

¹⁾ Wenn ein Gefrierfach vorhanden ist.

²⁾ Wenn es ein Fach für frische Lebensmittel gibt.

Installation

Wichtig! Befolgen Sie für den elektrischen Anschluss sorgfältig die in den einzelnen Abschnitten angegebenen Anweisungen.

- Packen Sie das Gerät aus und überprüfen Sie es auf eventuelle Schäden. Schließen Sie das Gerät nicht an, wenn es beschädigt ist. Melden Sie eventuelle Schäden sofort in der Verkaufsstelle. Werfen Sie in diesem Fall die Verpackung nicht weg.
- Es ist ratsam, vor dem Anschließen des Geräts mindestens vier Stunden zu warten, damit das Öl in den Kompressor zurückfließen kann.
- Die Umgebung des Geräts muss eine angemessene Luftzirkulation aufweisen, da es sonst zu einer Überhitzung kommen kann. Für eine ausreichende Belüftung ist die Installationsanleitung zu beachten.
- Die Abstandshalter des Produkts sollten nach Möglichkeit an einer Wand angebracht werden, um ein Berühren oder Erfassen warmer Teile (Verdichter, Kondensator) zu vermeiden und mögliche Verbrennungen zu vermeiden.
- Das Gerät darf nicht in der Nähe von Heizkörpern oder Herden aufgestellt werden.
- Stellen Sie sicher, dass der Netzstecker nach der Installation des Geräts zugänglich ist.

Service

- Alle elektrischen Arbeiten, die für die Wartung des Geräts erforderlich sind, sollten von einem qualifizierten Elektriker oder einer befähigten Person ausgeführt werden.
- Dieses Produkt darf nur durch autorisierte Kundendiensttechniker repariert werden und zur Reparatur sind ausschließlich Original-Ersatzteile zu verwenden.

Energie sparen

- Stellen Sie keine heißen Speisen in das Gerät.
- Legen Sie verpackte Lebensmittel nicht dicht nebeneinander, da dies die Luftzirkulation behindert.
- Achten Sie darauf, dass die Lebensmittel nicht mit der Rückseite des Fachs/der Fächer in Berührung kommen.
- Wenn der Strom abgeschaltet wird oder ausfällt, Tür(en) nicht öffnen.
- Den Kühlschrank nicht zu häufig öffnen.
- Tür(en) nicht zu lange offen stehen lassen.
- Thermostat nicht auf zu kalte Temperaturen einstellen.
- Alle Zubehörteile, wie Schubladen, Regale und Türfächer, sollten an ihrem Platz bleiben, um den Energieverbrauch zu senken.

Umweltschutz

 Dieses Gerät enthält im Kältemittelkreislauf oder in den Isoliermaterialien keine Gase, die die Ozonschicht schädigen könnten. Das Gerät darf nicht mit dem Haus- oder Restmüll entsorgt werden. Der Isolierschaum enthält brennbare Gase und muss gemäß den Vorschriften des Herstellers und der örtlichen Behörde über die getrennte Abfuhr entsorgt werden. Vermeiden Sie Beschädigungen des Kühlgeräts, insbesondere des Wärmetauschers.

Die mit dem Symbol  gekennzeichneten Materialien dieses Geräts sind recycelbar.



Dieses Symbol auf dem Produkt oder auf der Verpackung weist darauf hin, dass es nicht als Hausmüll entsorgt werden darf. Stattdessen sollte es an die zuständige Sammelstelle für das Recycling von Elektro- und Elektronik-

Altgeräten übergeben werden. Bitte stellen Sie sicher, dass das Produkt nach seiner Außerbetriebnahme ordnungsgemäß entsorgt wird. Damit tragen Sie dazu bei, gesundheits- und umweltschädigende Auswirkungen zu verhindern, die eine nicht korrekte Entsorgung am Ende der Nutzungsdauer zur Folge haben könnte. Nähere Informationen zum Recycling dieses Produkts erhalten Sie bei Ihrer Gemeindeverwaltung, Ihrem Müllentsorgungsunternehmen oder Ihrer Verkaufsstelle.

Verpackungsmaterialien

Materialien mit dem Symbol sind recycelbar.

Entsorgen Sie die Verpackung in einem geeigneten Sammelbehälter.

Entsorgung des Gerätes

1. Ziehen Sie den Netzstecker aus der Steckdose.
2. Schneiden Sie das Netzkabel ab und entsorgen Sie es.



 **WARNUNG!** Achten Sie bei der Verwendung, Wartung oder Entsorgung des Geräts auf ähnliche gelbe oder orangefarbene Symbole, die auf der Rückseite des Geräts (Rückwand oder Kompressor) angebracht sind.

Dies ist ein Warnsymbol für Brandgefahr. In Kältemittelleitungen und Kompressoren befinden sich brennbare Materialien.

Halten Sie daher während des Gebrauchs, der Wartung oder der Entsorgung des Geräts Feuerquellen fern.

Übersicht

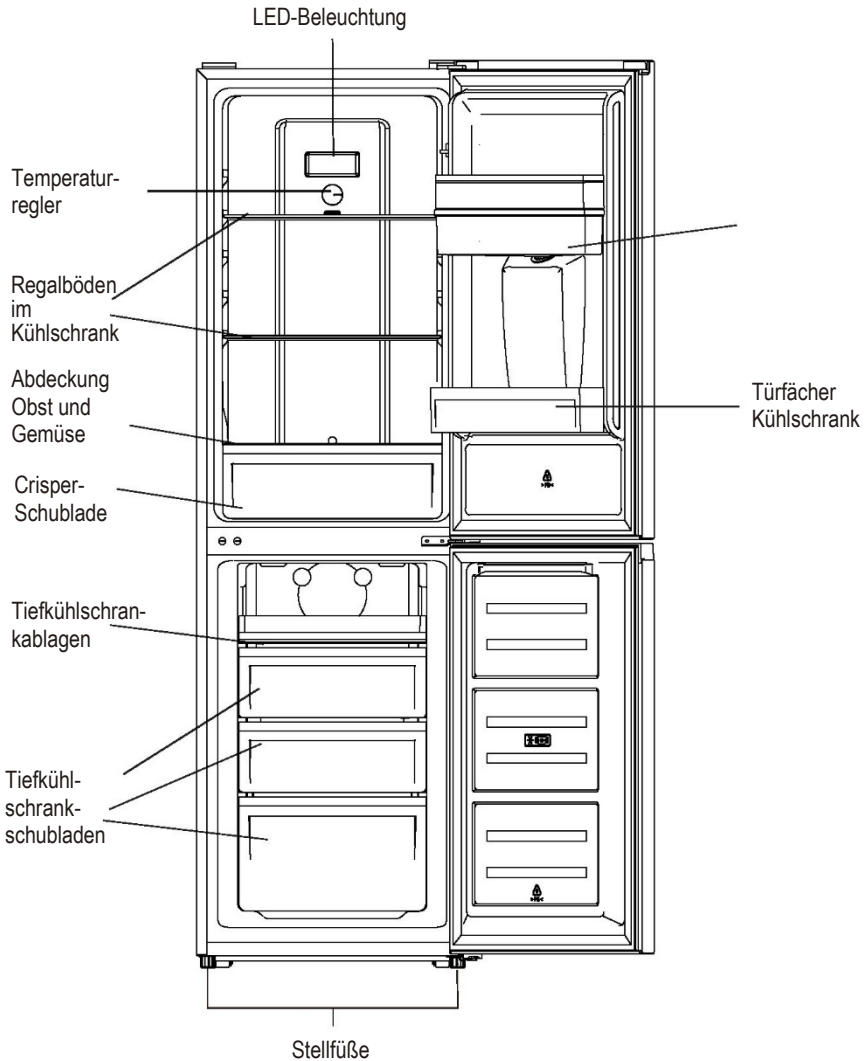

Die energiesparendste Konfiguration erfordert den Einsatz von Schubladen, Lebensmittelboxen und Regalböden im Produkt. Siehe Bild oben.

Hinweis: Das obige Bild dient nur zu Referenzzwecken. Das tatsächliche Gerät kann anders aussehen.

Übersicht

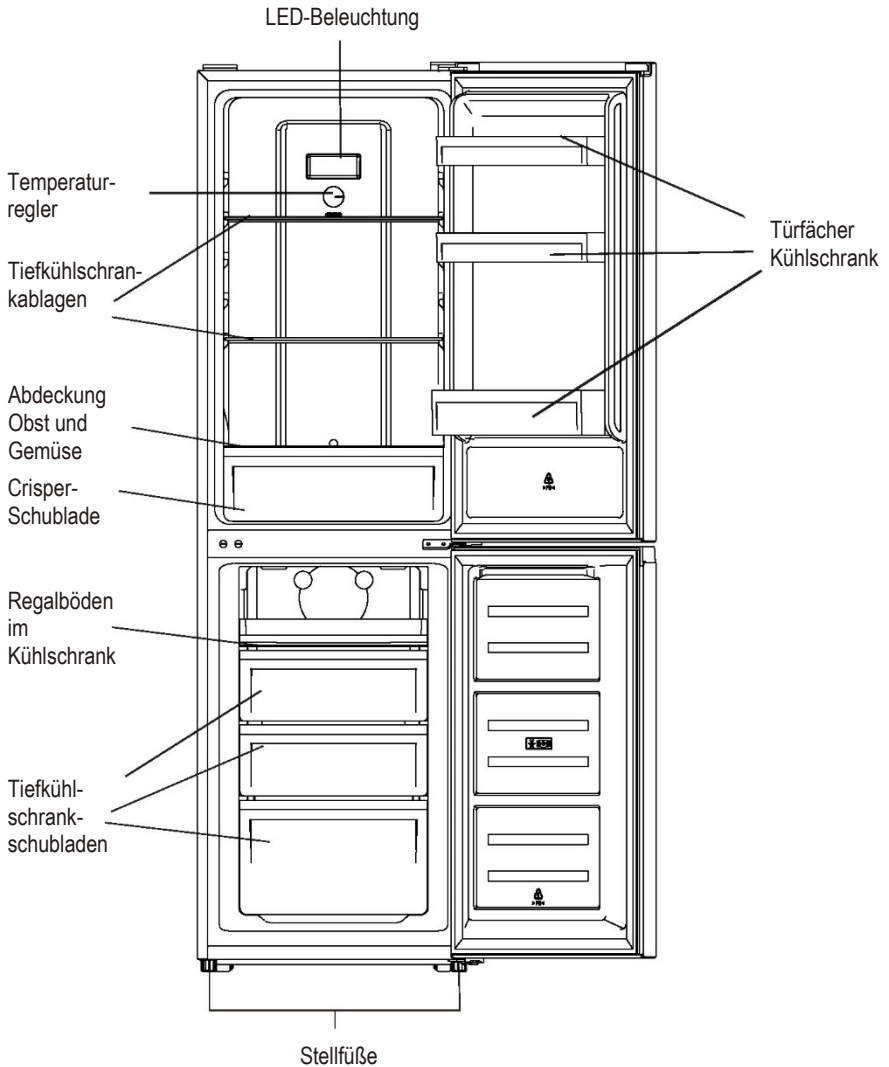

Die energiesparendste Konfiguration erfordert den Einsatz von Schubladen, Lebensmittelboxen und Regalböden im Produkt. Siehe Bild oben.

Hinweis: Das obige Bild dient nur zu Referenzzwecken. Das tatsächliche Gerät kann anders aussehen.

Installation

Platzbedarf

- Wählen Sie einen Standort ohne direkte Sonneneinstrahlung.
- Wählen Sie einen Standort, der genügend Platz bietet, damit sich die Kühlschränke leicht öffnen lassen.
- Wählen Sie einen Standort mit ebenem (oder fast ebenem) Boden.
- Lassen Sie genügend Platz, um den Kühlschrank auf einer ebenen Fläche aufzustellen.
- Lassen Sie beim Aufstellen nach rechts, links, hinten und oben einen gewissen Spielraum. Dies trägt dazu bei, den Stromverbrauch zu reduzieren und Energiekosten zu senken.
- Halten Sie einen Abstand von 50 mm an den beiden Seiten und hinten ein.

Aufstellen des Geräts

Installieren Sie dieses Gerät an einem Ort, an dem die Umgebungstemperatur der auf dem Typenschild des Geräts angegebenen Klimaklasse entspricht. Für Kühlgeräte mit Klimaklasse:

- Subnormal: Dieses Kühlgerät ist für die Verwendung bei einer Umgebungstemperatur zwischen 10°C und 32°C ausgelegt (SN).
- Normal: Dieses Kühlgerät ist für die Verwendung bei einer Umgebungstemperatur zwischen 16°C und 32°C ausgelegt (N).
- Subtropisch: Dieses Kühlgerät ist für die Verwendung bei einer Umgebungstemperatur zwischen 16°C und 38°C ausgelegt (ST).
- Tropisch: Dieses Kühlgerät ist für die Verwendung bei einer Umgebungstemperatur zwischen 16°C und 43°C ausgelegt (T).

Aufstellort

Das Gerät sollte in ausreichendem Abstand von Wärmequellen wie Heizkörpern, Boilern, direkter Sonneneinstrahlung usw. aufgestellt werden. Achten Sie darauf, dass die Luft an der Geräterückseite frei zirkulieren kann. Um eine optimale Leistung zu gewährleisten, muss der Mindestabstand zwischen dem Gerät und einem darüber hängenden, herausragenden Schrank mindestens 50 mm betragen. Idealerweise sollte das Gerät jedoch nicht unter überstehenden Oberschränken aufgestellt werden. Eine genaue Nivellierung wird durch einen oder mehrere Stellfüße an der Unterseite des Schrankes gewährleistet.

Dieses Kühlgerät ist nicht zur Verwendung als Einbaugerät bestimmt.



Warnung! Das Gerät muss vom Stromnetz getrennt werden können; der Stecker muss daher nach der Installation leicht zugänglich sein.

Elektrischer Anschluss

Vergewissern Sie sich vor dem Einstecken des Netzkabels, dass die auf dem Typenschild angegebene Spannung und Frequenz mit Ihrer Hausstromversorgung übereinstimmen. Das Gerät muss geerdet werden. Der Stecker des Stromversorgungskabels ist zu diesem Zweck mit einem Kontakt versehen. Wenn die Haushaltssteckdose nicht geerdet ist, schließen Sie das Gerät gemäß den geltenden Vorschriften an eine separate Erdung an, und wenden Sie sich an einen qualifizierten Elektriker. Der Hersteller lehnt jede Verantwortung ab, wenn die oben genannten Sicherheitsvorkehrungen nicht eingehalten werden. Dieses Gerät entspricht den EWG-Richtlinien.

Installation

Reversibilität der Tür

Bevor Sie die den Türanschlag ändern, legen Sie folgende Werkzeuge und Materialien bereit: Schraubendreher, Kreuzschraubendreher, Schraubenschlüssel und die im Beutel enthaltenen Teile:

Linke Türscharnierabdeckung x 1 Linke Schließhilfe an der oberen Tür x 1 Linke Schließhilfe an der unteren Tür x 1

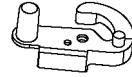
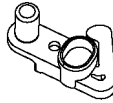
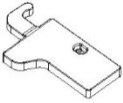

1. Schrauben Sie zunächst die obere Scharnierabdeckung und dann das obere Scharnier ab. Heben Sie dann die obere Tür heraus und legen Sie sie auf eine weiche Unterlage, um Kratzer und Beschädigungen zu vermeiden.

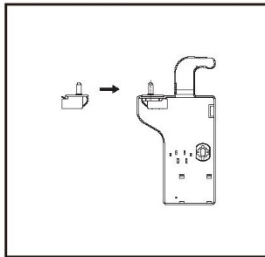
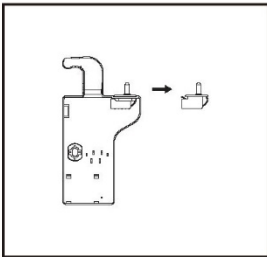
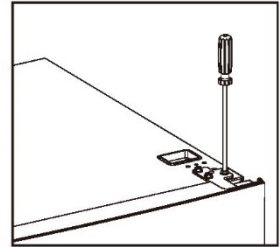
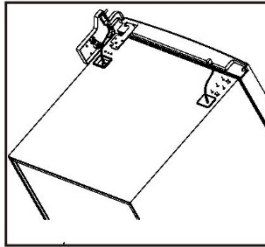
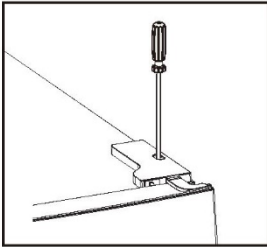

2. Entfernen Sie die Abdeckung der oberen, linken Schraube.

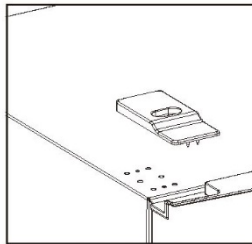
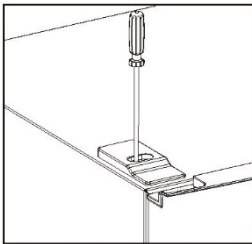

Installation

3. Nehmen Sie die obere Tür ab, entfernen Sie mit einem Kreuzschraubendreher die Schraube aus dem mittleren Scharnier und nehmen Sie dann die untere Tür ab.

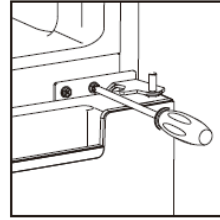

4. Legen Sie den Kühlschrank flach auf den Boden und entfernen Sie die Stellfüße, wie in der Abbildung unten gezeigt, dann entfernen Sie mit einem Kreuzschraubendreher das untere Scharnier.

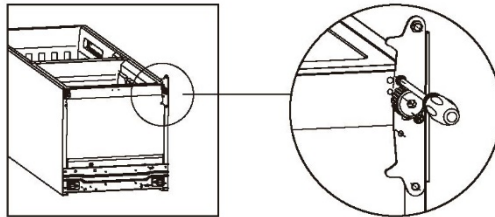

5. Montieren Sie den Scharnierkern des unteren Scharniers und des oberen Scharniers und die gegenüberliegenden Seiten zusammen.

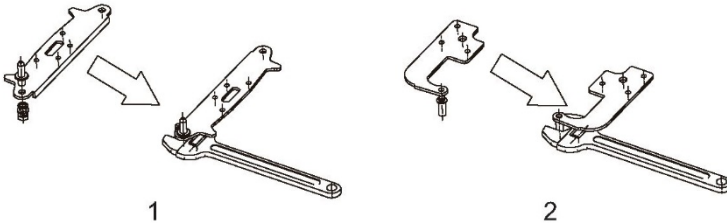

6. Bringen Sie das untere Scharnier unter dem Kühlschrank an, schrauben Sie die Stellfüße ein und achten Sie auf eine waagerechte Position.

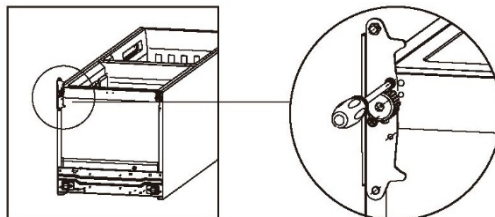

Installation

7. Lösen Sie die Türdichtungen des Kühl- und Gefrierschranks und bringen Sie sie nach dem Drehen wieder an.

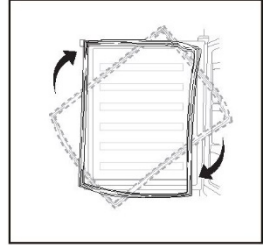

8. Entfernen Sie die Original-Schließhilfe von der oberen und unteren Tür, und befestigen Sie dann auf der gegenüberliegenden Seite die im Montagebeutel (mit Bedienungsanleitung) befindlichen Schließhilfen.

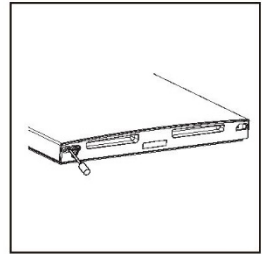
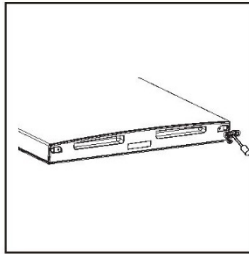

9. Setzen Sie die untere Tür ein, passen Sie das mittlere Scharnier an und befestigen Sie es am Schrank.

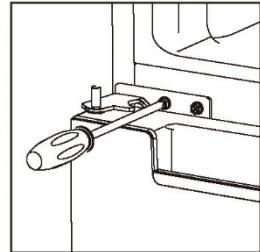

Installation

10. Bringen Sie die obere Tür wieder an. Vor dem Festziehen des oberen Scharniers darauf achten, dass die Kühlschranktür senk- und waagrecht ausgerichtet ist, sodass die Dichtungen an allen Seiten gut schließen. Setzen Sie dann das obere Scharnier ein, schrauben Sie es an der Oberseite des Geräts fest und befestigen Sie die Scharnierabdeckung (im Zubehörbeutel) mit einer Schraube.

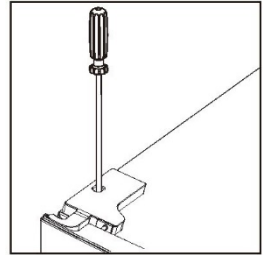
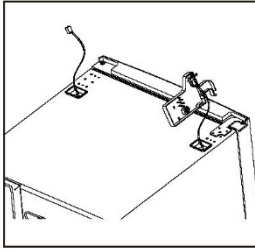
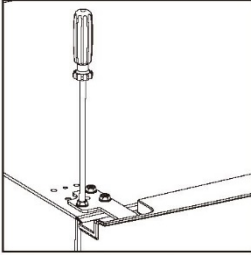

11. Bringen Sie die Schraubenabdeckung an.

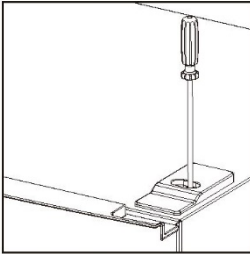

Installation

Türgriff montieren (wenn das Gerät mit Türgriff verkauft wird)

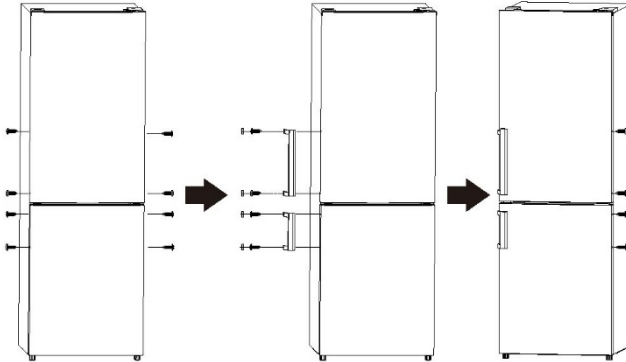

Platzbedarf

- Lassen Sie genügend Platz, um die Tür öffnen zu können.
- Halten Sie einen Abstand von mindestens 50 mm an den beiden Seiten und hinten ein.

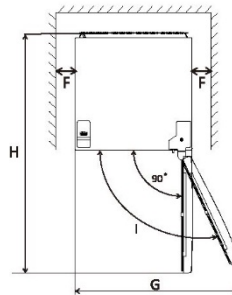
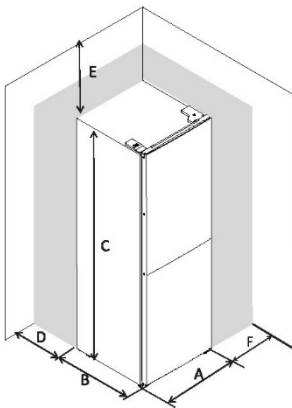

| | |
|---|--------|
| A | 550 |
| B | 585 |
| C | 1800 |
| D | min=50 |
| E | min=50 |
| F | min=50 |
| G | 1100 |
| H | 1135 |
| I | 135° |

Nivellierung des Gerätes

Dazu passen Sie die beiden Nivellierfüße an der Vorderseite des Gerätes an.

Wenn das Gerät nicht gerade steht, sind die Tür und die magnetische Dichtung nicht richtig ausgerichtet.

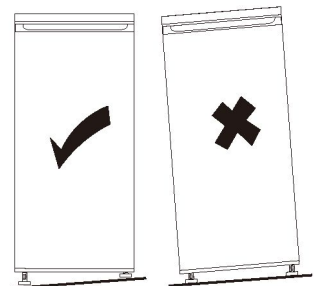
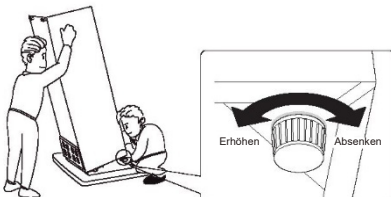

1. Temperatureinstellung des Kühlfachs

Einstellknopf für die Kühlschranktemperatur

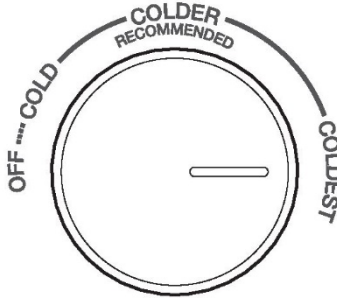

- Der Drehschalter im Kühlfach dient zur Einstellung der Temperatur des Kühlfachs.
- Die Innentemperatur wird durch einen Sensor kontrolliert. Es gibt 4 Einstellungen: OFF, COLD, COLDER und COLDEST. COLD (KALT) ist die wärmste Einstellung und COLDEST (AM KÄLTESTEN) ist die kälteste Einstellung.
- Das Gerät arbeitet möglicherweise nicht mit der richtigen Temperatur, wenn es an einem besonders heißen Ort steht oder wenn Sie die Tür häufig öffnen.
- Weder das Kühl- noch das Gefrierfach funktionieren, wenn die Einstellung auf OFF (AUS) steht.

2. Temperatureinstellung des Gefrierfachs

Schieberegler zur Temperatureinstellung des Gefrierschranks

REGLER GEFRIERSCHRANK

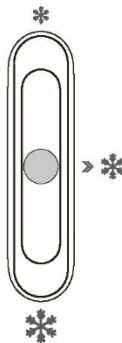

- Dieser Schieberegler im Kühlfach dient zur Einstellung der Temperatur im Gefrierfach.
- Je näher der Schieberegler Richtung ❄️ eingestellt ist, desto höher wird die Temperatur im Gefrierfach. Umgekehrt ist die Temperatur im Gefrierfach niedriger, wenn der Schieberegler Richtung ❄️ eingestellt ist.
- Die mittlere Position ❄️ wird für den Standardgebrauch empfohlen.
- Um die niedrigste Temperatur im Gefrierfach zu erzielen, können Sie den Drehschalter auf die kälteste Temperatur und den Schieberegler auf ❄️ stellen.

3. Empfehlung für die Temperatureinstellung

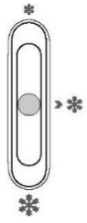
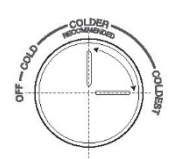
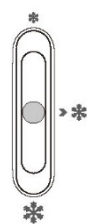
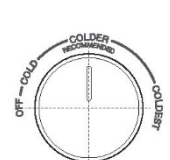
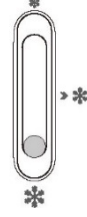
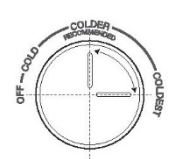
| Empfehlung für die Temperatureinstellung | | | |
|--|---|----------------------|---|
| Umgebungs- temperatur | Gefrierfach | | Kühlfach |
| Sommer |  | Einstellen auf ❄️ |  |
| | | | Auf COLDER~COLDEST einstellen |
| Normal |  | Einstellen auf ❄️ |  |
| | | | Auf COLDER einstellen |
| Winter |  | Einstellen auf ❄️ |  |
| | | | Auf COLDER-COLDEST einstellen |

- Die obigen Informationen geben dem Benutzer Empfehlungen für die Temperatureinstellung.
- Im Winter oder bei Temperaturen unter 16°C sollte die Einstellung auf ❄️ und COLD vermieden werden.
- Um Energie zu sparen, gelten die Einstellungen ❄️ und die kälteste Einstellung nur für besondere Bedingungen (z. B. Schnellgefrieren oder Eisherstellung) und nach Rückkehr zur ursprünglichen Einstellung.

Täglicher Gebrauch

Inbetriebnahme

Reinigung des Innenraums

Bevor Sie das Gerät zum ersten Mal benutzen, waschen Sie das Innere und alle Zubehörteile mit lauwarmem Wasser und etwas Neutraleife ab, um den Geruch eines fabrikneuen Geräts zu entfernen.

Wichtig! Verwenden Sie keine Reinigungsmittel oder Scheuermittel, da diese die Oberfläche beschädigen.

Täglicher Gebrauch

Legen Sie verschiedene Lebensmittel entsprechend der unten stehenden Tabelle in verschiedene Fächer.

| Kühlfächer des Kühlschranks | Art des Lebensmittels |
|-------------------------------------|--|
| Tür oder Türfächer des Kühlschranks | <ul style="list-style-type: none">Lebensmittel mit natürlichen Konservierungsstoffen, wie z. B. Marmeladen, Säfte, Getränke, Würzmittel.Lagern Sie keine verderblichen Lebensmittel. |
| Crisper-Schublade (Gemüsefach) | <ul style="list-style-type: none">Früchte, Kräuter und Gemüse sollten separat in die Gemüseschublade gelegt werden.Lagern Sie keine Bananen, Zwiebeln, Kartoffeln und Knoblauch im Kühlschrank. |
| Kühlschrankablage - Mitte | <ul style="list-style-type: none">Molkereiprodukte, Eier |
| Kühlschrankablage - oben | <ul style="list-style-type: none">Lebensmittel, die nicht gegart werden müssen, wie z. B. verzehrfertige Lebensmittel, Wurstwaren, Speisereste. |
| Gefrierschublade(n)/Regalboden | <ul style="list-style-type: none">Lebensmittel für die Langzeitlagerung.Untere Schublade/Ablage für rohes Fleisch, Geflügel, Fisch.Mittlere Schublade/Ablage für Tiefkühlgemüse, Kartoffeln.Oberer Auszug/Ablage für Eis, gefrorenes Obst, Tiefkühlwaren. |

Einfrieren frischer Lebensmittel

- Das Gefrierfach eignet sich zum Einfrieren frischer Lebensmittel und zur Langzeitlagerung von gefrorenen und tiefgefrorenen Lebensmitteln.
- Legen Sie die frischen, einzufrierenden Lebensmittel in das untere Fach.
- Die maximale Menge an Lebensmitteln, die in 24 Stunden eingefroren werden kann, ist auf dem Typenschild angegeben.
- Der Gefrierprozess dauert 24 Stunden. Geben Sie während dieser Zeit keine anderen Lebensmittel hinzu.

Lagerung von Tiefkühlprodukten

Bei der ersten Inbetriebnahme oder nach längerer Nichtbenutzung. Bevor Sie Produkte in das Fach legen, lassen Sie das Gerät mindestens 2 Stunden auf der höchsten Stufe laufen.

Wichtig! Bei versehentlichem Auftauen, z. B. wenn der Strom länger als der in der Tabelle der technischen Merkmale unter „Auftaudauer“ angegebene Zeitrahmen ausgeschaltet war, müssen die aufgetauten Speisen schnell verzehrt oder sofort gekocht und anschließend (nach dem Kochen) wieder eingefroren werden.

Auftauen

Tiefgefrorene oder gefrorene Lebensmittel können vor der Verwendung im Gefrierfach oder bei Raumtemperatur aufgetaut werden, je nachdem, wie viel Zeit für diesen Vorgang zur Verfügung steht. Kleine Stücke können sogar noch gefroren, direkt aus dem Gefrierschrank, gegart werden. In diesem Fall dauert das Garen länger.

Täglicher Gebrauch

Zubehör: bewegliche Einlegeböden

Die Wände des Kühlschranks sind mit einer Reihe von Führungsschienen ausgestattet, so dass die Einlegeböden nach Belieben positioniert werden können.

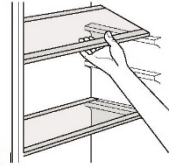

Positionierung der Türfächer

Die Türfächer können zur Reinigung abgenommen werden. Ziehen Sie dazu das Türfach langsam in Richtung der Pfeile, bis es sich löst, und setzen Sie es nach der Reinigung wieder ein.

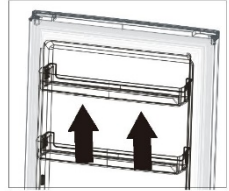

Ausbauen der unteren Schublade

1. Ziehen Sie die untere Schublade bis zum Anschlag heraus.
2. Heben Sie die Vorderseite der Schublade nach oben.
3. Ziehen Sie die unterste Schublade heraus.

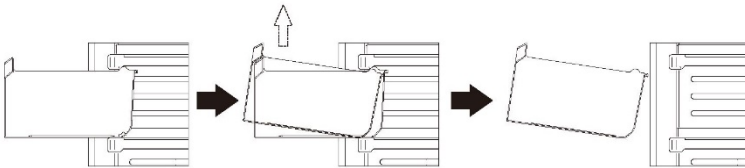

Täglicher Gebrauch

Bevor Sie den Wasserspender zum ersten Mal in Betrieb nehmen, sollten Sie den Wassertank aus dem Kühlschrank herausnehmen und reinigen.

1. Tankfach hochschieben und herausnehmen.

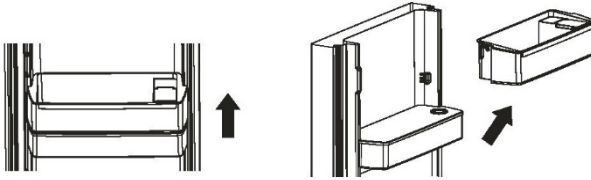

2. Wassertank herausnehmen. Nehmen Sie die obere Abdeckung ab und spülen Sie sowohl den Tank als auch die Abdeckung ab und trocknen Sie sie ab.

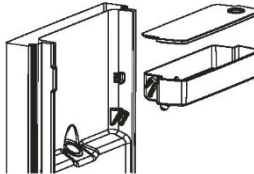

3. Bringen Sie nach der Reinigung den Wassertank, die Abdeckung und das Tankfach wie unten dargestellt wieder an.



4. Reinigen Sie den Spenderhebel, der sich an der Außenseite der Kühlschranktür befindet.



Füllen des Wassertanks

1. Öffnen Sie die kleine Klappe des Tanks über dem Regal.
2. Füllen Sie den Wasserbehälter bis zur 2,5-Liter-Markierung mit Trinkwasser.
3. Schließen Sie die Klappe. Vergewissern Sie sich, dass sie fest verschlossen ist.

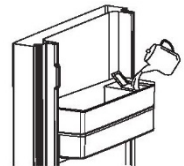

Ausgabe von Wasser

Drücken Sie den Spenderhebel vorsichtig mit einem Glas oder Behälter. Um den Durchfluss zu stoppen, ziehen Sie das Glas vom Hebel weg.



Täglicher Gebrauch

Hilfreiche Tipps

Tipps zum Einfrieren

Damit Sie Ihre Lebensmittel optimal einfrieren, finden Sie hier einige nützliche Hinweise:

- Die maximale Menge an Lebensmitteln, die in 24 Stunden eingefroren werden kann, ist auf dem Typenschild angegeben;
- Der Gefrierprozess dauert 24 Stunden. Während dieses Zeitraums sollten keine weiteren Lebensmittel hinzugefügt werden.
- Nur frische und gründlich gereinigte Lebensmittel von höchster Qualität einfrieren.
- Bereiten Sie die Lebensmittel in kleinen Portionen vor, damit sie schnell und gründlich eingefroren werden können, und tauen Sie anschließend nur die benötigte Menge auf.
- Packen Sie die Lebensmittel in Alufolie oder Gefrierbeutel ein und achten Sie darauf, dass die Verpackungen luftdicht sind.
- Lassen Sie frische, nicht gefrorene Lebensmittel nicht mit bereits gefrorenen Lebensmitteln in Berührung kommen, um zu verhindern, dass die Temperatur der gefrorenen Lebensmittel ansteigt.
- Fettarme Lebensmittel lassen sich besser und länger lagern als fetthaltige; Salz verringert die Haltbarkeit von Lebensmitteln.
- Wassereis, das unmittelbar nach der Entnahme aus dem Gefrierfach verzehrt wird, kann möglicherweise zu Gefrierbrand auf der Haut führen.
- Es ist ratsam, das Einfrierdatum auf jeder einzelnen Packung anzugeben, damit Sie sie das Gefriergut möglichst schnell herausnehmen können. Der Kontakt mit dem Gefriergut kann Gefrierbrand auf der Haut auslösen.
- Es empfiehlt sich, das Einfrierdatum auf jeder einzelnen Packung zu vermerken, damit Sie die Haltbarkeit im Auge behalten können.

Tipps zum Lagern gefrorener Lebensmittel

Um die beste Leistung aus diesem Gerät herauszuholen, sollten Sie:

Sich vergewissern, dass die Tiefkühlware vom Einzelhändler angemessen gelagert wurde.

Sicherstellen, dass gefrorene Lebensmittel nach dem Einkauf so schnell wie möglich ins Gefrierfach kommen.

Die Tür so selten wie möglich öffnen und nicht unnötig lange offen stehen lassen.

Einmal aufgetaute Lebensmittel verderben schnell und können nicht wieder eingefroren werden.

Überschreiten Sie nicht die vom Lebensmittelhersteller angegebene Haltbarkeitsdauer.

Tipps für die Kühlung von frischen Lebensmitteln

So bleiben Ihre Lebensmittel lange frisch:

- Kein warmes Essen oder dampfende Flüssigkeiten im Kühlschrank aufbewahren.
- Lebensmittel abdecken oder einpacken, insbesondere wenn sie stark riechen.

Tipps für die Kühlung

Nützliche Tipps:

- Fleisch (alle Arten): In Gefrierbeutel packen und auf die Glasböden über dem Gemüsefach legen.
- Aus Sicherheitsgründen sollten sie höchstens ein bis zwei Tage aufbewahrt werden.
- Gekochte Lebensmittel, kalte Speisen usw. sollten abgedeckt und auf einen beliebigen Regalboden gelegt werden.
- Obst und Gemüse sollten gründlich gereinigt und in die dafür vorgesehene(n) Schublade(n) gelegt werden.
- Butter und Käse sollten in speziellen luftdichten Behältern aufbewahrt oder in Alufolie oder Gefrierbeutel eingepackt werden, um so viel Luft wie möglich auszuschließen.
- Milchflaschen sollten mit einem Deckel verschlossen und im Türfach aufbewahrt werden.
- Bananen, Kartoffeln, Zwiebeln und Knoblauch dürfen nicht unverpackt im Kühlschrank aufbewahrt werden.
- Für Energieeffizienz müssen alle Schubladen, Türfächer und Regalböden an der richtigen Stelle eingesetzt werden.

Reinigung

Aus hygienischen Gründen sollte der Innenraum des Geräts, einschließlich des Innenzubehörs, regelmäßig gereinigt werden.



Vorsicht! Das Gerät darf während der Reinigung nicht an das Stromnetz angeschlossen sein, da sonst die Gefahr eines Stromschlags besteht! Schalten Sie das Gerät vor der Reinigung aus und ziehen Sie den Stecker aus der Steckdose oder schalten Sie den Schutzschalter oder die Sicherung aus. Reinigen Sie das Gerät niemals mit einem Dampfreiniger. Feuchtigkeit kann sich in elektrischen Bauteilen ansammeln, und es besteht die Gefahr eines Stromschlags! Heiße Dämpfe können Kunststoffteile beschädigen. Das Gerät muss trocken sein, bevor es wieder in Betrieb genommen wird.

Wichtig! Ätherische Öle und organische Lösungsmittel können Kunststoffteile angreifen (z.B. Zitronensaft, Saft aus Orangenschalen, Buttersäure, essigsäurehaltige Reinigungsmittel).

Täglicher Gebrauch

- Achten Sie darauf, dass solche Stoffe nicht mit den Geräteteilen in Berührung kommen.
- Verwenden Sie keine Scheuermittel.
- Nehmen Sie die Lebensmittel aus dem Gefrierschrank. Kühl aufbewahren und gut abdecken.
- Schalten Sie das Gerät aus und ziehen Sie den Stecker aus der Steckdose oder schalten Sie den Schutzschalter oder die Sicherung aus.
- Reinigen Sie das Gerät und das Innenzubehör mit einem Tuch und lauwarmem Wasser. Nach der Reinigung mit klarem Wasser abwischen und trockenreiben.
- Nachdem alle Komponenten vollständig getrocknet sind, nehmen Sie das Gerät wieder in Betrieb.

Auswechseln der Glühbirne

Im Gerät befindet sich eine LED-Leuchte. Um die Lampe auszutauschen, wenden Sie sich bitte an einen qualifizierten Techniker.

Lichtquelle (nur LED), die durch einen Fachmann ausgetauscht werden muss. Dieses Produkt enthält eine Lichtquelle der Energieeffizienzklasse F.

• Fehlerbehebung



Vorsicht! Trennen Sie vor der Fehlersuche die Stromzufuhr. Die Fehlersuche, die nicht in diesem Handbuch beschrieben ist, darf nur von einem qualifizierten Elektriker oder einer kompetenten Person durchgeführt werden.

Wichtig! Bei normalem Gebrauch sind bestimmte Geräusche zu hören (Kompressor, Kältemittelkreislauf).

| Problem | Mögliche Ursachen | Lösung |
|--|---|--|
| Das Gerät funktioniert nicht | Der Temperaturregler ist auf die kälteste Stufe eingestellt. | Stellen Sie den Drehknopf auf eine andere Einstellung und schalten Sie das Gerät ein. |
| | Der Netzstecker sitzt nicht oder nicht richtig in der Steckdose. | Netzstecker einstecken. |
| | Sicherung hat ausgelöst oder ist defekt. | Sicherung prüfen, ggf. ersetzen. |
| | Steckdose ist defekt. | Netzstörungen sollten von einer Elektrofachkraft behoben werden. |
| Das Gerät bildet Eis oder kühlt zu stark ab. | Die Temperatur ist zu kalt eingestellt, oder das Gerät läuft auf der kältesten Stufe. | Stellen Sie den Temperaturregler vorübergehend auf eine wärmere Einstellung. |
| Die Lebensmittel sind nicht durchgefroren. | Die Temperatur ist nicht richtig eingestellt. | Lesen Sie den Abschnitt über die erste Temperatureinstellung. |
| | Die Tür war über einen längeren Zeitraum geöffnet. | Lassen Sie die Tür nur so lange wie nötig offen. |
| | Innerhalb der letzten 24 Stunden wurde eine große Menge warmer Speisen in das Gerät gestellt. | Stellen Sie den Temperaturregler vorübergehend auf eine kältere Einstellung. |
| | Das Gerät befindet sich in der Nähe einer Wärmequelle. | Lesen Sie den Abschnitt über den Aufstellungsort. |
| Starke Reifablagerungen an der Türdichtung. | Die Türdichtung ist nicht luftdicht. | Trocknen Sie die undichten Stellen der Türdichtung vorsichtig mit einem Haartrockner (auf kalt eingestellt). Formen Sie gleichzeitig die erwärmte Türdichtung mit der Hand so, dass sie richtig sitzt. |
| Ungewöhnliche Geräusche | Gerät steht nicht gerade. | Stellen Sie die Füße neu ein. |
| | Das Gerät berührt die Wand oder andere Gegenstände. | Bewegen Sie das Gerät leicht. |
| | Ein Bauteil, z. B. ein Rohr, an der Rückseite des Geräts berührt einen anderen Teil des Geräts oder die Wand. | Wenn nötig, biegen Sie das Bauteil vorsichtig aus dem Weg. |
| Wasser auf dem Boden | Die Wasserablauföffnung ist verstopft. | Siehe Abschnitt zu Reinigung und Pflege. |
| Die Seitenwände sind heiß. | Das ist normal. Die Wärmeaustauschteile befinden sich an den Seiten. | Tragen Sie bei Bedarf Handschuhe, bevor Sie die Seiten berühren. |

Wenn die Anomalie weiterhin besteht, wenden Sie sich an den Kundenservice.

Diese Informationen sind notwendig, damit Sie schnell und richtig handeln können. Tragen Sie hier die erforderlichen Werte ein, beziehen Sie sich dabei auf das Typenschild.

Täglicher Gebrauch

GARANTIE

Mindestgarantie: 2 Jahre für EU-Länder, 3 Jahre für die Türkei, 1 Jahr für Großbritannien, 1 Jahr für Russland, 3 Jahre für Schweden, 2 Jahre für Serbien, 5 Jahre für Norwegen, 1 Jahr für Marokko, 6 Monate für Algerien, Tunesien keine gesetzliche Gewährleistung erforderlich.

VERFÜGBARKEIT VON ERSATZTEILEN

„Thermostate, Temperatursensoren, Leiterplatten und Leuchtmittel sind für einen Zeitraum von mindestens sieben Jahren nach Inverkehrbringen des letzten Gerätes des Modells erhältlich.

Türgriffe, Türscharniere, Auszüge und Schubladen für eine Mindestdauer von sieben Jahren und Türdichtungen für eine Mindestdauer von 10 Jahren, nachdem das letzte Gerät des Modells in Verkehr gebracht wurde.“

Instrucciones de uso

Frigorífico-congelador No-Frost

| Índice | |
|---------------------------------|--------------|
| 1. Información de seguridad | Página 1~9 |
| 2. Descripción general | Página 10~11 |
| 3. Instalación | Página 12~17 |
| 4. Panel de control del usuario | Página 18~19 |
| 5. Uso diario | Página 20~25 |

En interés de su seguridad y para garantizar el correcto funcionamiento, antes de la instalación y el uso inicial, lea atentamente este manual de usuario, incluyendo sus consejos y advertencias. Para evitar errores y accidentes innecesarios, es importante asegurarse de que todas las personas que utilizan el electrodoméstico estén completamente familiarizadas con su funcionamiento y sus características de seguridad. Guarde estas instrucciones y, si se traslada o se vende, asegúrese de que permanezcan con el electrodoméstico, de modo que todos los que lo usen a lo largo de su vida útil estén debidamente informados sobre el uso y la seguridad del electrodoméstico.





Para salvaguardar la vida y la propiedad, tenga a mano las precauciones enumeradas en las instrucciones de uso, ya que el fabricante no se hace responsable de los daños causados por su omisión.

Seguridad de los niños y las personas vulnerables



- Este electrodoméstico puede utilizarse por niños de 8 años o más y por personas con capacidades físicas, sensoriales o mentales reducidas o con falta de experiencia y conocimientos, siempre que estén supervisados o hayan sido instruidos en el uso seguro del electrodoméstico y comprendan los peligros que conlleva su uso.
- Se permite que niños de entre 3 y 8 años metan y saquen alimentos en y de este aparato.
- En presencia de niños, mantenga el aparato bajo control para evitar que jueguen con él.
- La limpieza y el mantenimiento no deben ser realizados por niños menores de 8 años y sin supervisión.

- Mantenga todo el embalaje alejado de los niños. Existe riesgo de asfixia.
- Si desecha el electrodoméstico, saque el enchufe de la toma de corriente, corte el cable de conexión (lo más cerca posible del aparato) y retire la puerta para evitar que los niños sufran descargas eléctricas o queden encerrados en su interior.
- Si este electrodoméstico, que cuenta con juntas de puerta magnéticas, debe sustituir a un aparato más antiguo con cierre de resorte (pestillo) en la puerta o en la tapa, asegúrese de desmontar el cierre de resorte antes de desechar el aparato antiguo. Esto evitará que se convierta en un peligro mortal para los niños.

Seguridad general

-  **ADVERTENCIA** No obstruya las aberturas de ventilación del armazón del electrodoméstico o de la estructura integrada.
-  **ADVERTENCIA** No utilice dispositivos mecánicos ni otros equipos para acelerar el proceso de descongelación, salvo aquellos recomendados por el fabricante.
-  **ADVERTENCIA** No dañe el circuito del refrigerante.
-  **ADVERTENCIA** No utilice otros aparatos eléctricos (como heladeras) en el interior del aparato de refrigeración, a menos que haya sido aprobado por el fabricante.
-  **ADVERTENCIA** No toque la bombilla si ha estado encendida durante mucho tiempo porque podría estar muy caliente.¹⁾

¹⁾ Si hay luz en el compartimento.

-  **ADVERTENCIA** Al posicionar el electrodoméstico, asegúrese de que el cable de alimentación no está atrapado o dañado.
-  **ADVERTENCIA** No ubique tomas de corriente múltiples portátiles ni fuentes de alimentación portátiles en la parte trasera del electrodoméstico.
- No almacene en este electrodoméstico sustancias explosivas, como botes de aerosol con propelente inflamable.
- El refrigerante isobutano (R-600a) se encuentra dentro del circuito refrigerante del electrodoméstico. Se trata de un gas natural con un alto nivel de compatibilidad medioambiental, que sin embargo es inflamable.
- Durante el transporte e instalación del electrodoméstico, asegúrese de que ninguno de los componentes del circuito refrigerante esté dañado.
 - Evite llamas desnudas y fuentes de ignición.
 - Ventile a fondo la estancia donde se encuentre situado el electrodoméstico.
- Es peligroso alterar las especificaciones o modificar de cualquier manera este producto. Cualquier daño en el cable puede provocar cortocircuitos, incendios y/o descargas eléctricas.
- Este electrodoméstico está diseñado para uso doméstico o aplicaciones similares, tales como:
 - Cocinas para personal en tiendas, oficinas y otros entornos de trabajo.
 - Granjas y el uso por clientes en hoteles, moteles y otros entornos de tipo residencial.
 - Entornos tipo pensión.

- Catering y aplicaciones similares no minoristas.

 **ADVERTENCIA** Cualquier componente eléctrico (conector, cable de alimentación, compresor, etc.) debe ser reemplazado por un técnico certificado o por personal de mantenimiento cualificado.

 **ADVERTENCIA** La bombilla suministrada con este electrodoméstico es una «bombilla de uso especial» que solo debe utilizarse con el electrodoméstico suministrado. Esta «bombilla de uso especial» no es apta para la iluminación doméstica.¹⁾

- El cable de alimentación no debe alargarse.
- Asegúrese de que el enchufe está suelto y que no está dañado por la parte posterior del electrodoméstico. Un enchufe de corriente atrapado o dañado puede recalentarse y provocar un incendio.
- Asegúrese de que puede acceder al enchufe de red del electrodoméstico.
- No tire del cable de red.
- Si la toma de corriente está suelta, no inserte el enchufe. Existe riesgo de descargas eléctricas o de incendio.
- No utilice el electrodoméstico sin la bombilla.
- Este es un electrodoméstico pesado. Hay que tener cuidado al moverlo.
- No retire ni toque objetos del compartimento congelador si sus manos están húmedas o mojadas, ya que esto podría provocar abrasiones en la piel o quemaduras por congelación.
- Evite la exposición prolongada del electrodoméstico a la luz directa del sol.

¹⁾ Si hay luz en el compartimento.

Uso diario

- No caliente las partes de plástico del electrodoméstico.
- No coloque alimentos directamente contra la pared trasera.
- Los alimentos congelados no deben volver a congelarse una vez descongelados.¹⁾
- Guarde los alimentos congelados previamente envasados de acuerdo con las instrucciones del fabricante.¹⁾
- Las recomendaciones de fabricación y almacenamiento del electrodoméstico deben respetarse estrictamente. Consulte las instrucciones pertinentes.
- No coloque bebidas carbonatadas o con gas en el compartimento congelador, ya que esto crea presión en el interior del recipiente, lo que puede causar que estalle y dañe el electrodoméstico.¹⁾
- Los polos pueden causar quemaduras por congelación si se consumen acabados de salir del electrodoméstico.¹⁾
- Para evitar que los alimentos puedan contaminarse, cíñase a las siguientes instrucciones.
- Dejar la puerta abierta durante largos períodos de tiempo puede causar un aumento significativo de la temperatura en los compartimentos del electrodoméstico.
- Limpie regularmente las superficies que puedan entrar en contacto con alimentos y los sistemas de drenaje accesibles.
- Limpie los depósitos del agua si no se han utilizado durante 48 horas; enjuague el circuito del agua

¹⁾ Si hay un compartimento congelador.

²⁾ Si hay un compartimento para la conservación de alimentos frescos.

conectado a un suministro de agua si no se ha utilizado agua durante 5 días.

- Guarde la carne cruda y el pescado en recipientes adecuados en el frigorífico de manera que no entren en contacto ni goteen sobre otros alimentos.
- Los compartimentos de alimentos congelados marcados con dos estrellas (si se venden con el aparato) son adecuados para guardar alimentos precongelados, guardar o hacer helados y hacer cubitos de hielo.
- Los compartimentos marcados con una, dos y tres estrellas (si se venden con el aparato) no son aptos para congelar alimentos frescos.
- Si deja el frigorífico vacío durante largos períodos, apáguelo, retire la escarcha, límpielo, séquelo y deje la puerta abierta para evitar la formación de moho en su interior.

Cuidado y limpieza

- Antes de realizar tareas de mantenimiento, apague el electrodoméstico y desconecte el enchufe de la toma de corriente.
- No limpie el electrodoméstico con objetos metálicos.
- No utilice objetos afilados para eliminar escarcha del electrodoméstico. Utilice un raspador de plástico en su lugar.¹⁾
- Examine regularmente el desagüe del frigorífico y mire si hay agua descongelada. Si es necesario, limpie el desagüe.

Si el desagüe está bloqueado, el agua se acumulará en la parte inferior del electrodoméstico.²⁾

¹⁾ Si hay un compartimento congelador.

²⁾ Si hay un compartimento para la conservación de alimentos frescos.

Instalación

¡Importante! Para las conexiones eléctricas, siga detenidamente las instrucciones que figuran en los apartados específicos.

- Desempaquete el electrodoméstico y compruebe si presenta daños. No conecte el aparato si está dañado. Informe inmediatamente al punto de compra de posibles daños. En este caso no deseche el embalaje.
- Es aconsejable esperar al menos cuatro horas antes de conectar el aparato para que el aceite vuelva a fluir al compresor.
- El entorno del aparato tendrá que tener una circulación de aire adecuada, de lo contrario puede producirse un sobrecalentamiento. Para una ventilación suficiente, siga las instrucciones de instalación.
- Siempre que sea posible, los espaciadores del producto deben colocarse contra una pared para evitar tocar o agarrar las piezas calientes (compresor, condensador) y posibles quemaduras.
- El electrodoméstico no debe estar situado cerca de radiadores o placas de cocción.
- Asegúrese de que el enchufe de red esté accesible después de la instalación del electrodoméstico.

Servicio

- Cualquier trabajo eléctrico necesario para el mantenimiento del aparato debe ser llevado a cabo por un electricista cualificado o una persona competente.
- Solo un servicio técnico autorizado debe reparar este electrodoméstico y solo se deben utilizar piezas originales.

Ahorro energético

- No introduzca alimentos calientes en el aparato.
- No coloque alimentos empaquetados juntos, ya que esto evita que el aire circule.
- Asegúrese de que los alimentos no toquen la parte posterior del compartimento o compartimentos.
- Si se produce un corte de luz, no abra las puertas.
- No abra la(s) puerta(s) con frecuencia.
- No mantenga la(s) puerta(s) abierta(s) durante mucho tiempo.
- No ajuste el termostato a temperaturas excesivamente frías.
- Todos los accesorios, como cajones, estantes y estantes de la puerta, deben mantenerse en su sitio para un menor consumo de energía.

Protección del medio ambiente

 Este electrodoméstico no contiene gases en su circuito refrigerante o materiales de aislamiento que puedan dañar la capa de ozono. El electrodoméstico no debe desecharse junto con la basura doméstica. La espuma aislante contiene gases inflamables y el electrodoméstico debe eliminarse de acuerdo con la normativa del electrodoméstico, y debe recogerlo su autoridad local. Evite dañar la unidad de refrigeración, especialmente el intercambiador de calor.

Los materiales de este aparato marcados con el símbolo  son reciclables.



Este símbolo presente en el producto o en su embalaje indica que este producto no debe ser tratado como residuo doméstico. Por el contrario, debe llevarse al punto de recogida pertinente

para el reciclado de equipos eléctricos y electrónicos. Asegurándose de que este producto se elimina correctamente, ayudará a evitar posibles consecuencias negativas para el medio ambiente y la salud humana, provocadas por una eliminación inadecuada de este producto. Para obtener información más detallada sobre cómo reciclar este producto, póngase en contacto con su ayuntamiento, servicio de eliminación de residuos domésticos o punto de compra.

Materiales de embalaje

Los materiales con el símbolo son reciclables.

Deseche el embalaje en un cubo de reciclaje adecuado.

Eliminación del electrodoméstico

1. Desconecte el enchufe de red de la toma de corriente.
2. Corte el cable de red y deséchelo.



 **ADVERTENCIA** Durante el uso, mantenimiento o eliminación del aparato, preste atención a la presencia de símbolos similares de color amarillo o anaranjado en la parte posterior del aparato (panel trasero o compresor).

Este símbolo de advertencia que indica riesgo de incendio. Hay materiales inflamables en los tubos y compresores del refrigerante.

Manténgalos alejados de las fuentes de fuego durante el uso, mantenimiento o eliminación.

Descripción general

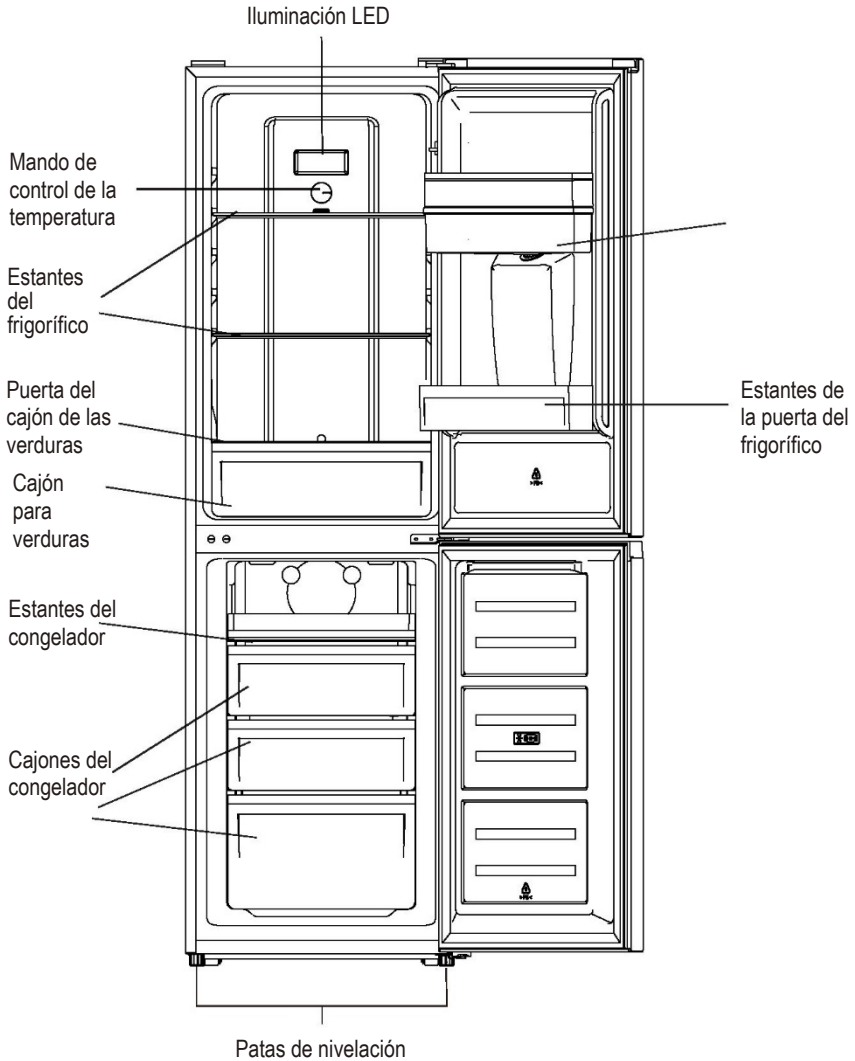

La configuración que ahorra más energía requiere colocar cajones, fiambreras y estantes dentro del producto. Consulte la imagen de arriba.

Nota: La imagen anterior solo debe usarse a modo de referencia. El aparato puede ser diferente.

Descripción general

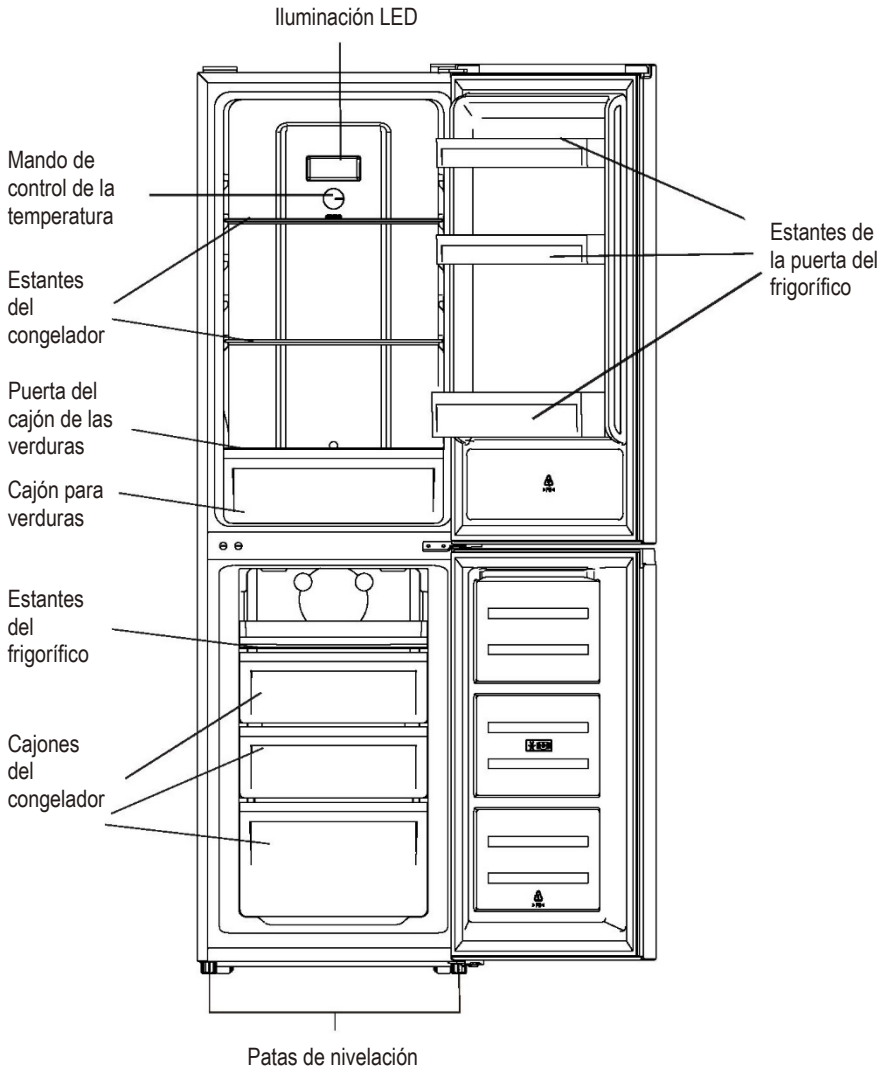

La configuración que ahorra más energía requiere colocar cajones, fiambreras y estantes dentro del producto. Consulte la imagen de arriba.

Nota: La imagen anterior solo debe usarse a modo de referencia. El aparato puede ser diferente.

Instalación

Requisitos de espacio

- Seleccione un lugar sin exposición directa a la luz solar.
- Seleccione una ubicación con suficiente espacio para que las puertas del frigorífico se abran fácilmente.
- Seleccione una ubicación con suelo nivelado (o casi nivelado).
- Deje espacio suficiente para instalar el frigorífico en una superficie plana.
- Deje un espacio libre a la derecha, a la izquierda, atrás y encima durante la instalación. Esto ayudará a reducir el consumo de energía y sus facturas eléctricas.
- Mantenga un espacio libre de 50 mm por los dos lados y atrás.

Ubicación

Instale este electrodoméstico en un lugar donde la temperatura ambiente corresponda a la clase climática indicada en la placa de características técnicas del electrodoméstico. Para electrodomésticos de refrigeración con clase climática:

- Templado extendido: este electrodoméstico de refrigeración está destinado a ser utilizado a una temperatura ambiente comprendida entre 10 °C y 32 °C; (SN).
- Templado: este electrodoméstico de refrigeración está destinado a ser utilizado a una temperatura ambiente comprendida entre 16 °C y 32 °C; (N).
- Subtropical: este electrodoméstico de refrigeración está destinado a ser utilizado a una temperatura ambiente comprendida entre 16 °C y 38 °C; (ST).
- Tropical: este electrodoméstico de refrigeración está destinado a ser utilizado a una temperatura ambiente comprendida entre 16 °C y 43 °C; (T).

Colocación

El aparato debe instalarse alejado de fuentes de calor como radiadores, calderas, luz solar directa, etc. Asegúrese de que el aire pueda circular libremente por la parte trasera del arcón. Para garantizar el mejor rendimiento, si el aparato se coloca debajo de un mueble alto, la distancia mínima entre la parte superior del arcón y el mueble alto debe ser de al menos 50 mm. Sin embargo, lo ideal es que el aparato no se coloque debajo de un mueble alto que sobresalga. Mediante uno o varios pies ajustables en la base del arcón se garantiza una nivelación precisa. Este electrodoméstico de refrigeración no está diseñado para ser utilizado como un electrodoméstico integrado.



Advertencia Es necesario poder desenchufar el electrodoméstico de la red eléctrica, por lo que el enchufe debe ser fácilmente accesible después de la instalación.

Conexión eléctrica

Antes de enchufar el aparato, asegúrese de que la tensión y la frecuencia indicadas en la placa de características técnicas corresponden a la de su red eléctrica. Este electrodoméstico debe conectarse a tierra. La clavija de enchufe del cable de alimentación está provista de un contacto para este fin. Si la toma de corriente doméstica no está conectada a tierra, conecte el aparato a una toma de tierra independiente de acuerdo con la normativa vigente y consulte a un electricista autorizado. El fabricante no asume ninguna responsabilidad en caso de que no se observen las precauciones de seguridad mencionadas. Este aparato cumple con las directivas de la CEE.

Instalación

Reversibilidad de la puerta

Antes de revertir la puerta, prepare las herramientas y los materiales siguientes: destornillador recto, destornillador phillips, llave y los componentes incluidos en la bolsa:

Cubierta de la bisagra de la puerta izquierda x 1

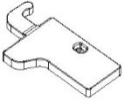

Cierre auxiliar izquierdo de la puerta superior x 1

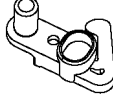

Cierre auxiliar izquierdo de la puerta inferior x 1

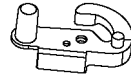

1. Desenrosque la cubierta de la bisagra superior y luego la bisagra superior. Luego levante la puerta superior y colóquela sobre una almohadilla suave para evitar arañazos y daños.

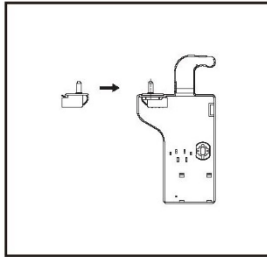
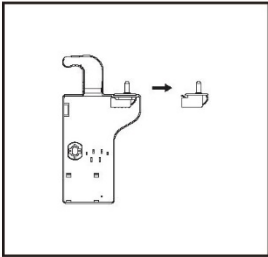
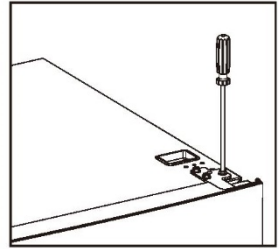
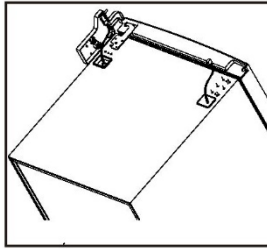
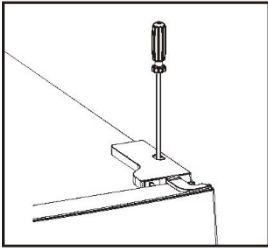

2. Retire la tapa del tornillo superior izquierdo.

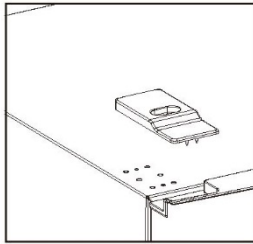
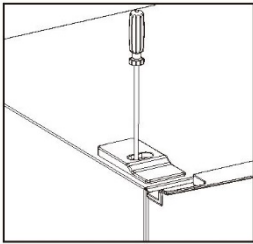

Instalación

3. Retire la puerta superior, use un destornillador phillips para retirar el tornillo de la bisagra central y luego retire la puerta inferior.

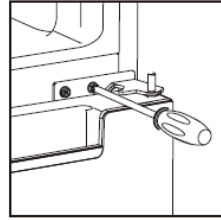

4. Coloque el frigorífico plano sobre el suelo, retire las patas ajustables como se muestra en la imagen de abajo, y luego retire la bisagra inferior con un destornillador phillips.

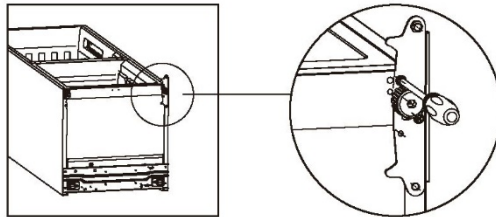

5. Coloque la posición del núcleo de la bisagra inferior y la bisagra superior, los lados opuestos juntos.

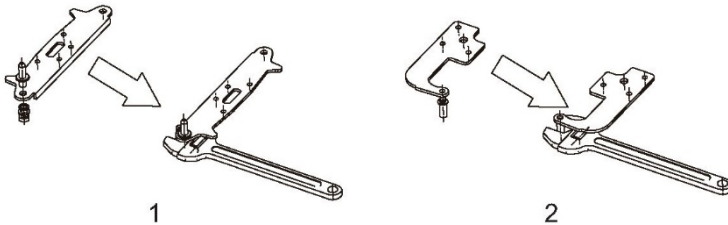

6. Instale la bisagra inferior debajo del frigorífico, atornille las patas ajustables y asegure una posición horizontal.

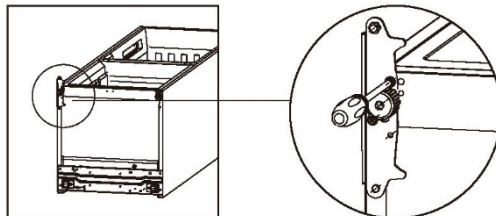

Instalación

7. Retire las juntas de la puerta del frigorífico y del congelador y luego colóquelas después de voltear.

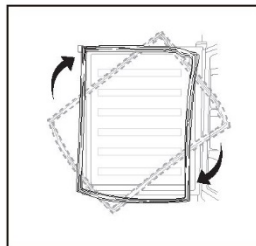

8. Retire los cierres auxiliares originales de la puerta superior e inferior, luego instale los cierres auxiliares disponibles en la bolsa interna (con manual de instrucciones) en el lado opuesto.

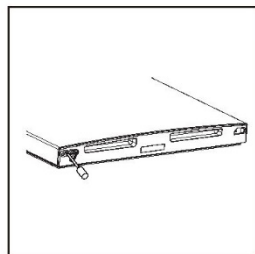
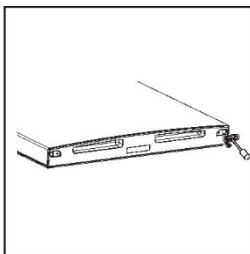

9. Instale la puerta inferior y ajuste la bisagra central en el armario.

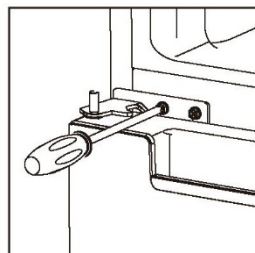

Instalación

10. Vuelva a poner la puerta superior. Asegúrese de que la puerta está alineada vertical y horizontalmente de manera que la junta esté cerrada en todos los lados antes de apretar finalmente la bisagra superior. A continuación, introduzca la bisagra superior, atornillela a la parte superior de la unidad y fije la tapa de la bisagra (en bolsa de accesorios) con un tornillo.

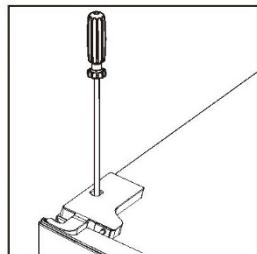
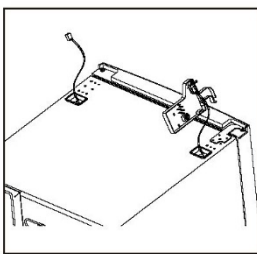
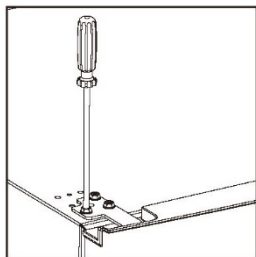

11. Ajuste la tapa del tornillo.

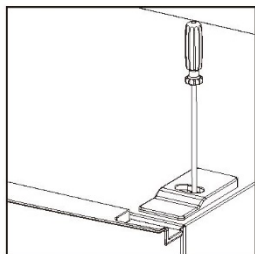

Instalación

Instalar el tirador externo de la puerta (si se vende un tirador externo con el electrodoméstico)

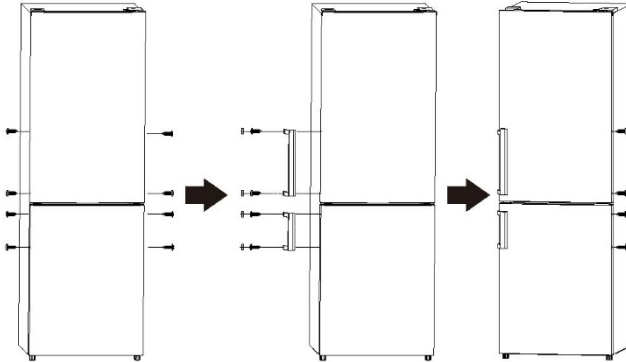

Requisitos de espacio

- Mantenga el espacio suficiente para poder abrir la puerta.
- Mantenga al menos un espacio libre de 50 mm por los dos lados y atrás.

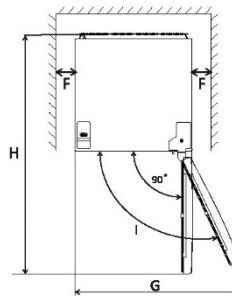
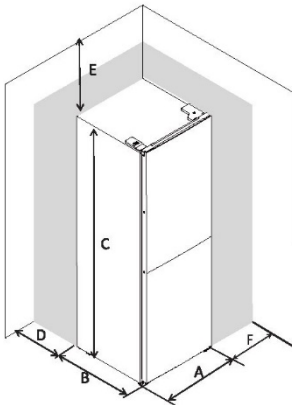

| | |
|---|----------|
| A | 550 |
| B | 585 |
| C | 1800 |
| D | min = 50 |
| E | min = 50 |
| F | min = 50 |
| G | 1100 |
| H | 1135 |
| I | 135° |

Nivelación de la unidad

Para ello, ajuste las dos patas niveladoras situadas en la parte delantera de la unidad.

Si la unidad no está nivelada, las alineaciones de las puertas y la junta magnética no quedarán adecuadamente protegidas.

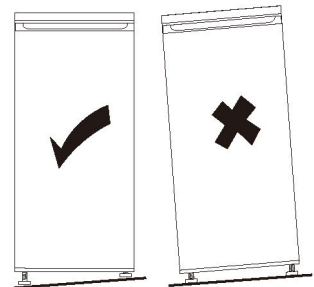
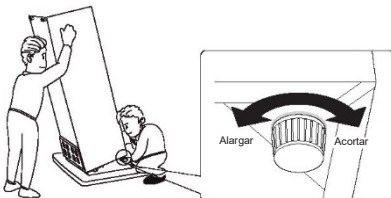

Panel de control del usuario

1. Ajuste de temperatura del compartimento frigorífico

El selector de ajuste de temperatura del frigorífico

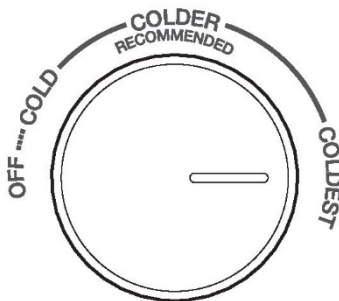

- El selector del compartimento frigorífico se utiliza para ajustar la temperatura del compartimento frigorífico.
- La temperatura interna es controlada por un sensor. Hay 4 ajustes: OFF, COLD, COLDER y COLDEST. COLD es el ajuste más cálido, y COLDEST es el más frío.
- El electrodoméstico puede no funcionar a la temperatura correcta si se encuentra en un lugar especialmente caliente o si se abre con frecuencia la puerta.
- Ni el frigorífico ni el congelador funcionarán si el ajuste está en OFF.

2. Ajuste de temperatura del compartimento congelador

El regulador de ajuste de temperatura del congelador

CONTROL DEL CONGELADOR

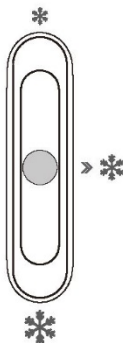

- Este control deslizante del compartimento frigorífico se utiliza para ajustar la temperatura del compartimento congelador.
- Cuando el control deslizante esté ajustado a ❄️, la temperatura del compartimento congelador será mayor. Por el contrario, la temperatura del compartimento congelador será inferior si se establece el control deslizante en ❄️.
- Se recomienda la posición media ❄️ para un uso estándar.
- Para obtener la temperatura más baja en el congelador, puede ajustar la perilla de ajuste en la más fría y ajustar el control deslizante en ❄️.

3. Configuración de temperatura recomendada

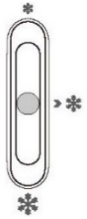
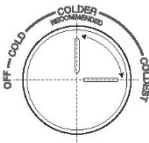
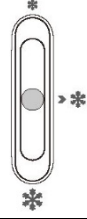
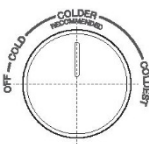
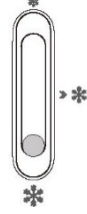
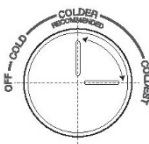
| Configuración de temperatura recomendada | | | |
|--|---|-----------------|---|
| Temperatura ambiente | Compartimento congelador | | Compartimento frigorífico |
| Verano |  | Configurar en * |  |
| | | | Configurar en Colder~Coldest |
| Normal |  | Configurar en * |  |
| | | | Configurar en Colder |
| Invierno |  | Configurar en * |  |
| | | | Configurar en Colder-Coldest |

- La información anterior proporciona a los usuarios recomendaciones para la configuración de la temperatura.
- En invierno o cuando las temperaturas alcanzan menos de 16 °C, los usuarios deben evitar el ajuste a * y frío.
- Para ahorrar energía, el ajuste * y el más frío solo se aplican a condiciones especiales (como la congelación rápida o la fabricación de hielo), y después de su uso se recomienda volver al ajuste original.

Uso diario

Uso inicial

Limpiar el interior

Antes de utilizar el aparato por primera vez, limpie el interior y todos los accesorios internos con agua tibia y un poco de jabón neutro para eliminar el olor a producto nuevo, y luego séquelo bien.

¡Importante! No utilice detergentes ni polvos abrasivos, ya que dañarán el material de revestimiento.

Uso diario

Coloque diferentes alimentos en diferentes compartimentos de acuerdo con la tabla siguiente.

| Compartimentos frigoríficos | Tipo de alimento |
|---|--|
| Puerta o estantes del compartimento frigorífico | <ul style="list-style-type: none">• Alimentos con conservantes naturales, como mermeladas, zumos, bebidas o condimentos.• No guarde alimentos perecederos. |
| Cajón para verduras (cajón para ensalada) | <ul style="list-style-type: none">• Las frutas, hierbas y verduras deben colocarse por separado en el cajón para verduras.• No guarde plátanos, cebollas, patatas ni ajo en el frigorífico. |
| Estante frigorífico medio | <ul style="list-style-type: none">• Productos lácteos, huevos. |
| Estante frigorífico superior | <ul style="list-style-type: none">• Alimentos que no necesitan cocción, como alimentos listos para consumir, embutidos o sobras. |
| Cajones/estante del congelador | <ul style="list-style-type: none">• Alimentos para almacenar a largo plazo.• Cajón/estante inferior para carne cruda, aves, pescado.• Cajón/estante medio para verduras congeladas, patatas.• Cajón/estante superior para helados, frutas congeladas, productos congelados. |

Congelación de alimentos frescos

- El compartimento congelador es adecuado para congelar alimentos frescos y almacenar alimentos congelados y ultracongelados durante mucho tiempo.
- Coloque los alimentos frescos que se van a congelar en el compartimento inferior.
- La cantidad máxima de alimentos que se pueden congelar en 24 horas se especifica en la placa de clasificación.
- El proceso de congelación tarda 24 horas. Durante este período no añada otros alimentos.

Conservación de alimentos congelados

Cuando se pone en marcha por primera vez o después de un periodo sin usar. Antes de colocar cualquier producto en el cajón, deje que el aparato funcione durante al menos dos horas en la posición de temperatura más alta.

¡Importante! En caso de descongelación accidental, por ejemplo, si se produce un corte de corriente durante un periodo de tiempo superior al indicado en la tabla de características técnicas en el apartado «tiempo de fermentación», los alimentos descongelados deben consumirse rápidamente, o cocinarse inmediatamente y volver a congelarse (después de la cocción).

Descongelación

Antes de utilizarlos, los alimentos congelados o ultracongelados pueden descongelarse en el compartimento del congelador o a temperatura ambiente, en función del tiempo del que disponga para realizar esta operación. Las piezas más pequeñas también pueden cocinarse mientras están congeladas, sacándolas directamente del congelador. En este caso, tardarán más en cocinarse.

Estantes móviles accesorios

Las paredes del frigorífico están equipadas con una serie de correderas para que pueda colocar los estantes como desee.

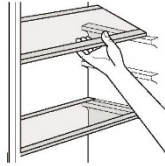

Colocar los estantes de la puerta

Los estantes de la puerta se pueden desmontar para su limpieza. Para retirarlos, tire gradualmente del estante en la dirección de las flechas hasta extraerlo; después de la limpieza, vuelva a colocarlos.

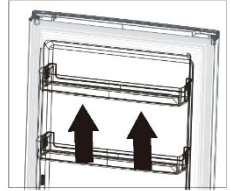

Desmontar el cajón inferior

1. Tire del cajón inferior hasta la posición de tope.
2. Levante la parte delantera del cajón hacia arriba.
3. Extraiga el cajón inferior.

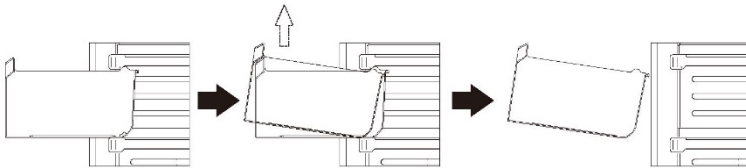

Uso diario

Antes de utilizar el dispensador de agua por primera vez, retire y limpie el depósito de agua situado en el interior del compartimento de refrigeración.

1. Levante y retire el estante del depósito.

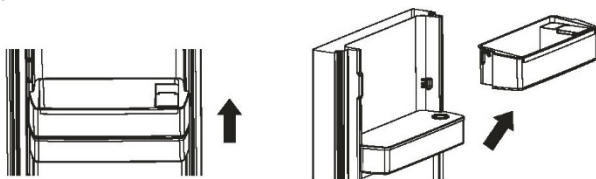

2. Retire el depósito de agua. Retire la tapa superior y lave y seque con un paño tanto el depósito como la tapa.

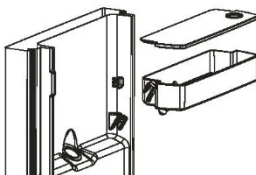

3. Después de limpiarlo, vuelva a colocar el depósito de agua, la tapa y el estante del depósito como se indica a continuación:



4. Limpie la palanca del dispensador ubicada fuera de la puerta del frigorífico.

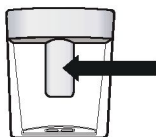

Llenar el depósito de agua

1. Abra la tapa pequeña de la parte superior del depósito por encima del estante.
2. Llène el depósito de agua con agua potable hasta la línea de 2,5 L.
3. Cierre la tapa. Asegúrese de que está firmemente cerrada.

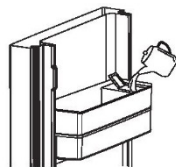

Dispensar agua

Presione la palanca del dispensador suavemente con un vaso o recipiente. Para detener el flujo, aleje el vaso de la palanca.



Consejos útiles

Consejos para congelar

Para que pueda obtener los mejores resultados del proceso de congelación, le ofrecemos algunos consejos útiles:

- La cantidad máxima de alimentos que se pueden congelar en 24 horas se indica en la placa de características técnicas.
- El proceso de congelación tarda 24 horas. Durante este periodo, no es posible añadir otros los alimentos.
- Congele solo alimentos de calidad, frescos y bien limpios.
- Prepare los alimentos en porciones pequeñas para permitir un proceso de congelación rápido y completo y posteriormente descongelar solamente la cantidad necesaria.
- Envuelva los alimentos en papel de aluminio o de polietileno y asegúrese de que los envases estén bien cerrados.
- No permita que los alimentos frescos y ya congelados toquen alimentos congelados para evitar que la temperatura de los alimentos congelados aumente.
- Los alimentos bajos en grasa se conservan mejor y durante más tiempo que los alimentos grasos; la sal reduce el tiempo de conservación de los alimentos.
- Los cubitos de hielo, si se consumen inmediatamente después de sacarlos del congelador, implican el riesgo de provocar lesiones en la piel por el frío.
- Es aconsejable poner la fecha de congelación en cada uno de los envases para poder sacarlos de forma segura del congelador, de lo contrario, la piel puede quemarse por congelación.
- Es aconsejable poner la fecha de congelación en cada envase individual para poder llevar un control del tiempo de almacenamiento de los productos congelados.

Consejos para almacenar alimentos congelados

Para obtener el mejor rendimiento de este electrodoméstico, recomendamos:

Asegúrese de que los alimentos congelados comprados han sido debidamente conservados por el comercio.

Asegúrese de que los alimentos congelados se trasladen del comercio al congelador lo antes posible.

No abra la puerta con frecuencia ni la deje abierta más tiempo del necesario.

Una vez descongelados, los alimentos se deterioran rápidamente y no se pueden volver a congelar.

No exceda el tiempo de conservación indicado por el fabricante del alimento.

Consejos para la refrigeración de alimentos frescos

Para obtener el mejor rendimiento:

- No guarde alimentos calientes ni líquidos en evaporación en el frigorífico.
- Cubra o envuelva los alimentos, particularmente si tienen un olor fuerte.

Consejos para la refrigeración

Consejos útiles:

- Todos los tipos de alimentos: envuélvalos en bolsas de polietileno y colóquelos en los estantes de cristal situados encima del cajón de verduras.
- Para mayor seguridad, guárdelos durante uno o dos días como máximo.
- Los alimentos cocinados, los platos fríos, etc., deben cubrirse y pueden colocarse en cualquier estante.
- Las frutas y verduras deben limpiarse a fondo y colocarlas en el cajón o cajones especiales suministrados.
- La mantequilla y el queso deben colocarse en recipientes herméticos especiales o envueltos en papel de aluminio o bolsas de polietileno para excluir el máximo nivel de aire posible.
- Las botellas de leche deben cerrarse con tapa y guardarse en los estantes de la puerta.
- Los plátanos, las patatas, las cebollas y el ajo no deben conservarse en la nevera, si no se envasan.
- Para lograr eficiencia energética, todos los cajones, cestas y estantes deben estar colocados en el lugar correcto.

Limpieza

Por razones de higiene, se recomienda limpiar regularmente el interior del aparato, incluidos los accesorios internos.



¡Precaución! ¡El electrodoméstico no debe conectarse a la red eléctrica durante la limpieza, ya que esto genera un riesgo de descarga eléctrica! Antes de limpiarlo, apague el aparato y desenchúfelo de la toma de corriente, desconecte el interruptor automático o quite el fusible. No utilice nunca un chorro de vapor para limpiar el electrodoméstico. ¡La humedad puede acumularse en los componentes eléctricos y puede provocar un riesgo de descarga eléctrica! Los vapores calientes pueden dañar las piezas de plástico. El electrodoméstico debe estar seco antes de volver a ponerlo en marcha.

¡Importante! El aceite etérico y los disolventes orgánicos pueden dañar las piezas de plástico, por ejemplo, el zumo de limón, el líquido de cáscara de naranja, el ácido butírico y los productos de limpieza que contienen ácido acético.

Uso diario

- No permita que dichas sustancias entren en contacto con las partes del aparato.
- No utilice limpiadores abrasivos.
- Retire los alimentos del congelador. Guárdelos en un lugar fresco y cúbralos bien.
- Apague el aparato y desenchúfelo de la toma de corriente, desconecte el interruptor automático o quite el fusible.
- Limpie el electrodoméstico y los accesorios interiores con un paño y agua tibia. Después de la limpieza, aclare con agua fresca y frote para secar.
- Después de que todos los componentes estén completamente secos, vuelva a poner en marcha el aparato.

Sustitución de la bombilla

La luz interna es de tipo LED. Para cambiar la bombilla, póngase en contacto con un técnico cualificado.

Fuente de luz reemplazable (solo LED) exclusivamente por un profesional Este producto contiene una fuente luminosa de clase de eficiencia energética F.

Solución de problemas



¡Precaución! Desconecte la fuente de alimentación antes de realizar la localización de averías. Las operaciones de localización de averías que no se describen en este manual solo pueden ser realizadas por un electricista o técnico cualificado.

¡Importante! Se producen ciertos ruidos durante el uso normal (compresor, circulación del refrigerante).

| Problema | Causa posible | Solución |
|--|---|---|
| El electrodoméstico no funciona. | El regulador de temperatura está ajustado a la temperatura más fría. | Ponga el regulador en otro ajuste y encienda el aparato. |
| | No está enchufada la clavija de enchufe en la toma de corriente o está floja. | Enchufe la clavija de enchufe. |
| | El fusible se ha fundido o es defectuoso. | Compruebe el fusible y reemplácelo si es necesario. |
| | La toma de corriente es defectuosa. | Las averías de la red eléctrica deben ser reparadas por un electricista. |
| El aparato enfría o congela demasiado. | La temperatura es demasiado fría, o el aparato está funcionando con la configuración más fría. | Gire el regulador de temperatura a un ajuste menos frío temporalmente. |
| Los alimentos no están suficientemente congelados. | No se ha ajustado correctamente la temperatura. | Consulte la sección correspondiente al ajuste de temperatura. |
| | Se ha mantenido la puerta abierta durante un largo periodo de tiempo. | Mantenga la puerta abierta solo el tiempo necesario. |
| | Se ha colocado una gran cantidad de alimentos calientes en el aparato en las últimas 24 horas. | Cambie el regulador de temperatura a un ajuste más frío temporalmente. |
| | El aparato está cerca de una fuente de calor. | Consulte la sección sobre la ubicación de instalación. |
| Se acumula una gran cantidad de escarcha en la junta de la puerta. | La junta de la puerta no está hermética. | Seque con cuidado las secciones con fugas de la junta de la puerta con un secador de pelo (en posición de frío). Al mismo tiempo, moldee con la mano la junta de la puerta calentada para que se asiente correctamente. |
| Ruidos inusuales. | El aparato no está nivelado. | Reajuste las patas. |
| | El aparato está tocando la pared u otros objetos. | Mueva ligeramente el aparato. |
| | Un componente, por ejemplo un tubo, en la parte trasera del aparato está tocando otra parte del aparato o la pared. | Si es necesario, doble con cuidado el componente para apartarlo. |
| Agua en el suelo | El orificio de desagüe está bloqueado. | Consulte la sección Limpieza y mantenimiento. |
| Los paneles laterales están calientes. | Es normal. Las piezas de intercambio de calor se encuentran en los laterales. | Use guantes antes de tocar los laterales, si es necesario. |

Si la avería persiste, póngase en contacto con el Servicio Técnico.

Esta información es necesaria para ayudarle de forma rápida y correcta. Consulte la placa de características técnicas y escriba aquí los valores necesarios.

Uso diario

GARANTÍA

Garantía mínima: 2 años para los países de la UE, 3 años para Turquía, 1 año para el Reino Unido, 1 año para Rusia, 3 años para Suecia, 2 años para Serbia, 5 años para Noruega, 1 año para Marruecos, 6 meses para Argelia, Túnez sin garantía legal, al no requerirse.

DISPONIBILIDAD DE PIEZAS DE REPUESTO

«Los termostatos, los sensores de temperatura, las placas de circuito impresas y las fuentes de luz están disponibles durante un período mínimo de 7 años después de la comercialización de la última unidad del modelo.

Las asas, bisagras, bandejas y cestas lo están durante un período mínimo de 7 años, y las juntas durante un período mínimo de 10 años después de la comercialización de la última unidad del modelo».

Käyttöohjeet

Jääkaappipakastin, Combi No-Frost

| Sisältö | |
|----------------------------|------------|
| 1. Turvallisuusohjeet | Sivu 1~9 |
| 2. Yleiskuvaus | Sivu 10~11 |
| 3. Asennus | Sivu 12~17 |
| 4. Käyttäjän ohjauspaneeli | Sivu 18~19 |
| 5. Päivittäinen käyttö | Sivu 20~25 |

Lue tämä käyttöopas huolellisesti ennen asennusta ja ensimmäistä käyttöä turvallisuussyistä ja oikean toiminnan varmistamiseksi. Tutustu myös oppaan vinkkeihin ja varoituksiin. Tarpeettomien virheiden ja onnettomuuksien välttämiseksi on tärkeää varmistaa, että kaikki laitetta käyttävät henkilöt tuntevat sen käyttö- ja turvallisuusominaisuudet perusteellisesti. Säilytä nämä ohjeet ja jos kodinkonetta siirretään tai se myydään, varmista, että ohjeet siirtyvät kodinkoneen mukana, jotta kaikki sen käyttäjät saavat aina asianmukaiset tiedot laitteen käytöstä ja turvallisuudesta.

Onnettomuuksilta välttymiseksi ja omaisuuden suojaamiseksi käyttöohjeissa mainitut varotoimet on säilytettävä helposti saatavilla olevassa paikassa mahdollista tarkistusta varten, sillä valmistaja ei ole vastuussa laiminlyönnistä aiheutuneista vaurioista.





Lasten ja haavoittuvaan ihmisryhmään kuuluvien turvallisuus

- Vähintään 8-vuotiaat lapset ja henkilöt, joiden fyysiset, aisteihin liittyvät tai henkiset kyvyt ovat alentuneet tai joilla ei ole aiheeseen liittyvää kokemusta ja tietoa, voivat käyttää laitetta edellyttäen, että heitä valvotaan tai heille on annettu ohjeet laitteen käyttöön turvallisella tavalla ja he ymmärtävät vaaratekijät.
- 3–8-vuotiaat lapset saavat täyttää ja tyhjentää laitteen.
- Lapsia tulee valvoa sen varmistamiseksi, että he eivät leiki tällä laitteella.
- Lapset eivät saa puhdistaa tai huoltaa laitetta, elleivät



he ole yli 8-vuotiaita ja ellei heitä valvota tässä tilanteessa.



- Säilytä kaikki pakkausmateriaalit lasten ulottumattomissa. Tukehtumisen vaara on olemassa.
- Jos hävität laitteen, irrota pistoke pistorasiasta, katkaise kaapeli (mahdollisimman läheltä laitetta) ja irrota ovi, jotta lapset eivät aiheuta sähköiskua tai jää laitteen sisälle.
- Jos kyseessä on magneettioven tiivisteet sisältävä laite, ja sen on tarkoitus korvata vanha jousilukollinen (salpa) laite, muista purkaa jousilukko ennen vanhan laitteen hävittämistä. Tämä estää lapsia joutumasta kuolemanvaaraan.

Yleinen turvallisuus

-  **VAROITUS!** VAROITUS: Pidä laitteen kotelon tai rakenteelliset tuuletusaukot vapaina esteistä.
-  **VAROITUS!** Älä yritä nopeuttaa sulatusta käyttämällä mekaanisia laitteita tai muita keinoja, lukuun ottamatta laitteen valmistajan suosittelemia menetelmiä.
-  **VAROITUS!** Älä vaurioita jäähdytyspiiriä.
-  **VAROITUS!** Älä käytä kylmälaitteen sisällä muita sähkölaitteita (kuten jäätelönkoneita), ellei valmistaja ole antanut tähän lupaa.
-  **VAROITUS!** Älä koske polttimoon, jos se on ollut pitkään päällä, koska se voi olla erittäin kuuma.¹⁾

¹⁾ Jos tilassa on valo.

-  **VAROITUS!** Varmista laitetta sijoittaessa, ettei virtajohto jää jumiin eikä vaurioidu.
-  **VAROITUS!** Älä jätä monipistokkeisia jatkojohtoja äläkä siirrettäviä virtalähteitä laitteen taakse.
- Älä säilytä laitteessa räjähtäviä aineita, kuten syttyvää ponnekaasua sisältäviä aerosolipulloja.
- Laitteen kylmäainepiiri sisältää isobutaania (R-600a). Se on maakaasu, jolla on korkea ympäristöyh-teensopivuus. Se on kuitenkin syttyvä kaasu.
- Varmista laitteen kuljetuksen ja asennuksen aikana, ettei mikään kylmäainepiirin komponenteista ole vaurioitunut.
 - Vältä avotulta ja sytytyslähteitä.
 - Tuuleta huolellisesti tila, johon laite on sijoitettu.
- Tämän tuotteen teknisiä ominaisuuksia tai mitään laitteen osaa on vaarallista muuttaa. Johtovauriot voivat aiheuttaa oikosulun, tulipalon ja/tai sähköiskun.
- Tämä laite on tarkoitettu käytettäväksi kotitalouksissa ja vastaavissa olosuhteissa, kuten:
 - henkilökunnan keittiöissä myymälöissä, toimistoissa ja muilla työpaikoilla
 - maataloilla ja hotellien asiakaskäytössä, motelleissa ja muissa asuintilojen tyyppisissä ympäristöissä;
 - bed and breakfast -tyyppisissä ympäristöissä;
 - ateriapalvelu- ja muissa kuin vähittäismyyntiin liittyvissä tiloissa.

-  **VAROITUS!** Vain valtuutettu huoltoedustaja tai valtuutettu huoltohenkilöstö saa vaihtaa kaikki sähkökomponentit (pistoke, virtajohto, kompressori jne.).
 -  **VAROITUS!** Tämän laitteen mukana toimitettu polttimo on erikoiskäyttöön tarkoitettu polttimo, jota käytetään vain mukana toimitetun laitteen kanssa. Tämä erikoiskäyttöön tarkoitettu polttimo ei sovi kotivalaistukseen.¹⁾
- Virtajohtoa ei saa pidentää.
 - Varmista, että verkkopistoke on löysällä ja että laitteen takaosa ei ole vaurioittanut pistoketta. Liian ahtaassa paikassa oleva tai vaurioitunut virtapistoke voi ylikuumentua ja aiheuttaa tulipalon.
 - Varmista, että pääset käsiksi laitteen verkkopistokkeeseen.
 - Älä vedä virtajohtoa.
 - Jos pistoke on löysällä, älä laita pistoketta paikalleen. On olemassa sähköiskun tai tulipalon vaara.
 - Laitetta ei saa käyttää ilman polttimoa.
 - Laite on painava. Sitä siirrettäessä on noudatettava varovaisuutta.
 - Älä poista tuotteita pakastinosastosta tai koske niihin, jos kätesi ovat kosteat/märät, sillä tällöin voi aiheutua ihon hankaumia tai kylmästä johtuvia vammoja.
 - Vältä laitteen pitkäaikaista altistusta suoralle auringonvalolle.

¹⁾ Jos tilassa on valo.

Päivittäinen käyttö

- Älä kuumenna laitteen muoviosia.
- Älä aseta elintarvikkeita suoraan takaseinää vasten.
- Pakasteita ei saa pakastaa uudelleen sulatuksen jälkeen.¹⁾
- Säilytä valmiiksi pakatut pakastetuotteet pakastevalmistajan ohjeiden mukaisesti.¹⁾
- Laitteen valmistus- ja varastointisuosituksia on noudatettava tarkasti. Katso asiaankuuluvat ohjeet.
- Älä aseta pakastinosastoon hiilihappopitoisia juomia, koska se aiheuttaa painetta tilaan, ja voi aiheuttaa räjähdyksen ja laitteen vaurioitumisen.¹⁾
- Mehujäät voivat aiheuttaa paleltumia, jos ne syödään suoraan laitteesta otettuna.¹⁾
- Noudata seuraavia ohjeita ruoan pilaantumisen välttämiseksi.
- Oven jättäminen auki pitkäksi aikaa voi aiheuttaa laitteen sisältämien tuotteiden huomattavan lämpötilan nousun.
- Puhdista säännöllisesti pinnat, jotka voivat joutua kosketuksiin elintarvikkeiden kanssa. Puhdista myös säännöllisesti vedenpoistojärjestelmät.
- Puhdista vesisäiliöt, jos ne eivät ole olleet käytössä 48 tuntiin. Huuhtelee vesijärjestelmä antamalla veden virrata, jos vettä ei ole käytetty 5 päivään.
- Säilytä raaka liha ja kala jääkaapissa asianmukaisissa astioissa, jotta ne eivät joudu kosketuksiin muiden elintarvikkeiden kanssa tai jotta niistä ei tipu nesteitä muihin elintarvikkeisiin.

¹⁾ Jos laitteessa on pakastinosasto.

²⁾ Jos laitteessa on tuoreiden elintarvikkeiden säilytysosasto.

- Kahdella tähdellä merkityt pakastinosastot (jos laitteessa on sellaisia) soveltuvat esipakastettujen elintarvikkeiden säilytykseen, jäätelön ja jääpalojen säilytykseen tai valmistukseen.
- Yhdellä, kahdella tai kolmella tähdellä merkityt osastot (jos laitteessa on sellaisia) eivät sovellu tuoreen ruoan pakastamiseen.
- Jos laite ei ole käytössä pitkään aikaan, sammuta laite, sulata se, puhdista, kuivaa ja jätä ovi auki, jotta laitteeseen ei muodostu homeetta.

Hoito ja puhdistus

- Kytke laite pois päältä ja irrota verkkopistoke verkkopistorasiasta ennen huoltotoimia.
- Älä puhdista laitetta metalliesineellä.
- Älä käytä teräviä esineitä huurteen poistamiseen laitteesta. Käytä sen sijaan muovikaavinta.¹⁾
- Tarkasta säännöllisesti jääkaapin tyhjennysaukko sulaneen veden varalta. Puhdista tyhjennysaukko tarvittaessa.

Jos tyhjennysaukko on tukossa, vesi kerääntyy laitteen pohjaan.²⁾

Asennus

Tärkeää! Suorita sähköliitännät noudattamalla tarkasti asianmukaisissa kappaleissa annettuja ohjeita.

- Pura laite pakkauksesta ja tarkista, onko laitteessa vaurioita. Älä kytke laitetta, jos se on vaurioitunut. Ilmoita mahdollisista vahingoista välittömästi ostopaikkaan. Älä hävitä pakkausta tässä tapauksessa.

¹⁾ Jos laitteessa on pakastinosasto.

²⁾ Jos laitteessa on tuoreiden elintarvikkeiden säilytysosasto.

- On suositeltavaa odottaa vähintään neljä tuntia ennen laitteen kytkemistä, jotta öljy virtaa takaisin kompressoriin.
- Laitteen ympäristössä on oltava sopiva ilmankierto. Muutoin laite voi ylikuumeta. Noudata asennusohjeita riittävän ilmanvaihdon takaamiseksi.
- Tuotteen välikappaleiden on mahdollisuuksien mukaan oltava seinää vasten, jotta lämpimät osat (kompressori, lauhtutin) eivät kosketa tai tartu niihin.
- Laitetta ei saa sijoittaa pattereiden tai keittimien lähelle.
- Varmista, että verkkopistokkeeseen päästään käsiksi asennuksen jälkeen.

Huolto

- Laitteen huoltamiseen tarvittavat sähkötyöt on suoritettava valtuutetun sähköasentajan tai pätevän henkilön toimesta.
- Tämän tuotteen saa huoltaa vain valtuutettu huolto-keskus ja vain alkuperäisiä varaosia saa käyttää.

Energiansäästö

- Älä laita kuumaa ruokaa laitteeseen.
- Älä pakkaa ruokia lähekkäin, sillä se estää ilman kiertämisen.
- Varmista, että ruoka ei kosketa lokeron/lokeroiden takaosaa.
- Jos tulee sähkökatkos, älä avaa ovia.
- Älä avaa ovea/ovia usein.
- Älä pidä ovia/ovia auki liian pitkään.

- Älä säädä termostaattia liian kylmään lämpötilaan.
- Kaikki lisävarusteet, kuten vetolaatikot, hyllyt ja ovihyllyt, tulisi pitää paikoillaan, jotta energiankulutus pienenee.

Ympäristönsuojelu

 Tämä laite ei sisällä kaasuja kylmäainepiirissään tai eristeissä, jotka voivat vahingoittaa otsonikerrosta. Laitetta ei saa hävittää kotitalousjätteen ja roskien mukana. Eristysvaaho sisältää syttyviä kaasuja; laite on hävitettävä laitteen määräysten mukaisesti, jotka saat paikallisilta viranomaisilta. Vältä vahingoittamasta jäähdytysyksikköä, erityisesti lämmönvaihdinta.

Laitteessa käytetyt symbolilla  merkityt materiaalit ovat kierrätettäviä.



Tämä laitteessa tai sen pakkauksessa oleva symboli osoittaa, ettei laitetta saa hävittää kotitalousjätteenä. Se tulee viedä asianmukaiseen sähkö- ja elektroniikkalaitteiden keräyspisteeseen kierrätystä varten. Kun varmistat, että tämä laite hävitetään asianmukaisesti, autat ehkäisemään ympäristölle ja ihmisten terveydelle koituvia mahdollisia haittavaikutuksia, joita tämän laitteen epäasianmukainen hävittäminen voisi aiheuttaa. Lisätietoa tämän laitteen kierrätyksestä voi saada tarvittaessa paikallisilta viranomaisilta, kotitalouksien jätehuollosta tai liikkeestä, josta laite on ostettu.

Pakkausmateriaalit

Symbolilla varustetut materiaalit ovat kierrätettäviä.

Hävitä pakkaus sopiviin keräysastioihin, jotta ne voidaan kierrättää.

Laitteen hävittäminen

1. Irrota verkkopistoke pistorasiasta.
2. Katkaise johto ja hävitä se.



 **VAROITUS!** Kiinnitä huomiota laitteen käytön, huollon ja hävittämisen aikana laitteen takaosassa (takapaneeli tai kompressori) oleviin vastaaviin keltaisiin tai oranssisiin värisymboleihin. Symboli varoittaa tulopaloriskistä. Kylmäaineputkissa ja kompressoreissa on syttyviä materiaaleja. Pidä laite kaukana tulipalolähteistä käytön, huollon tai hävittämisen aikana.

Yleiskuvaus

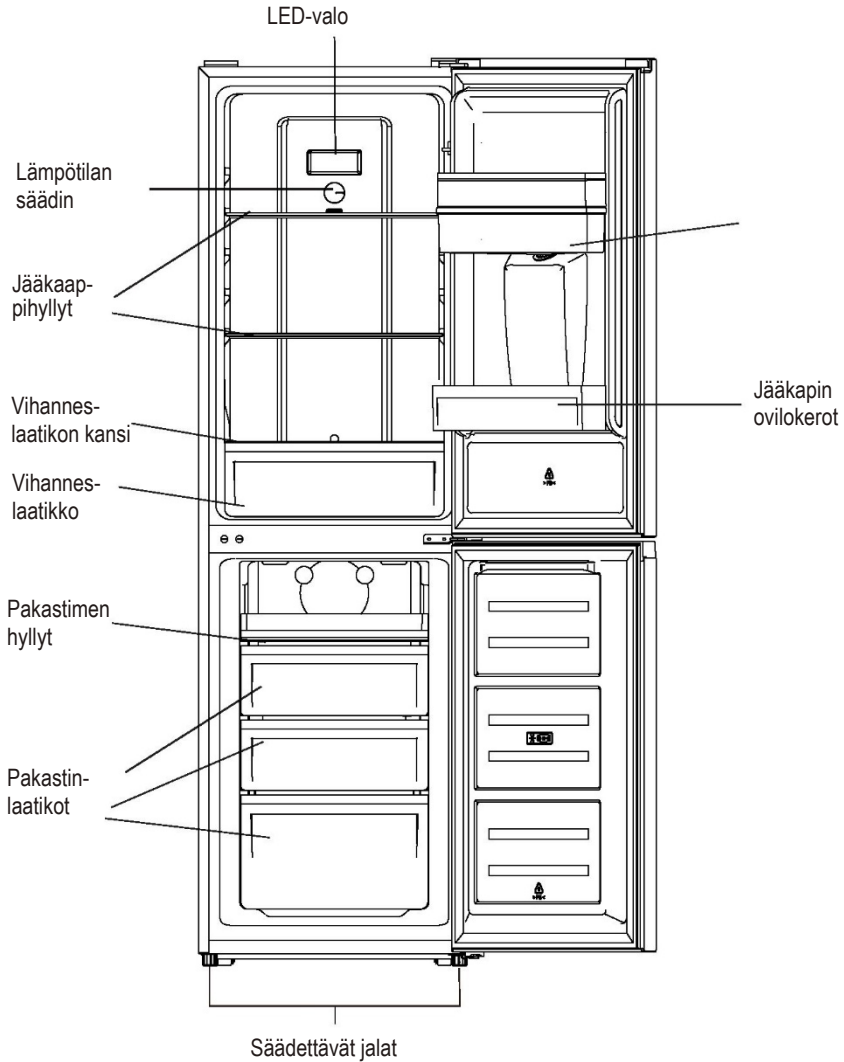

Laite käyttää vähiten energiaa, kun hyllyt, laatikot ja tasot on asetettu laitteen sisään. Katso yllä oleva kuva.

Huomaa: Yllä oleva kuva on tarkoitettu vain viitteelliseksi. Varsinainen laite voi olla erilainen.

Yleiskuvaus

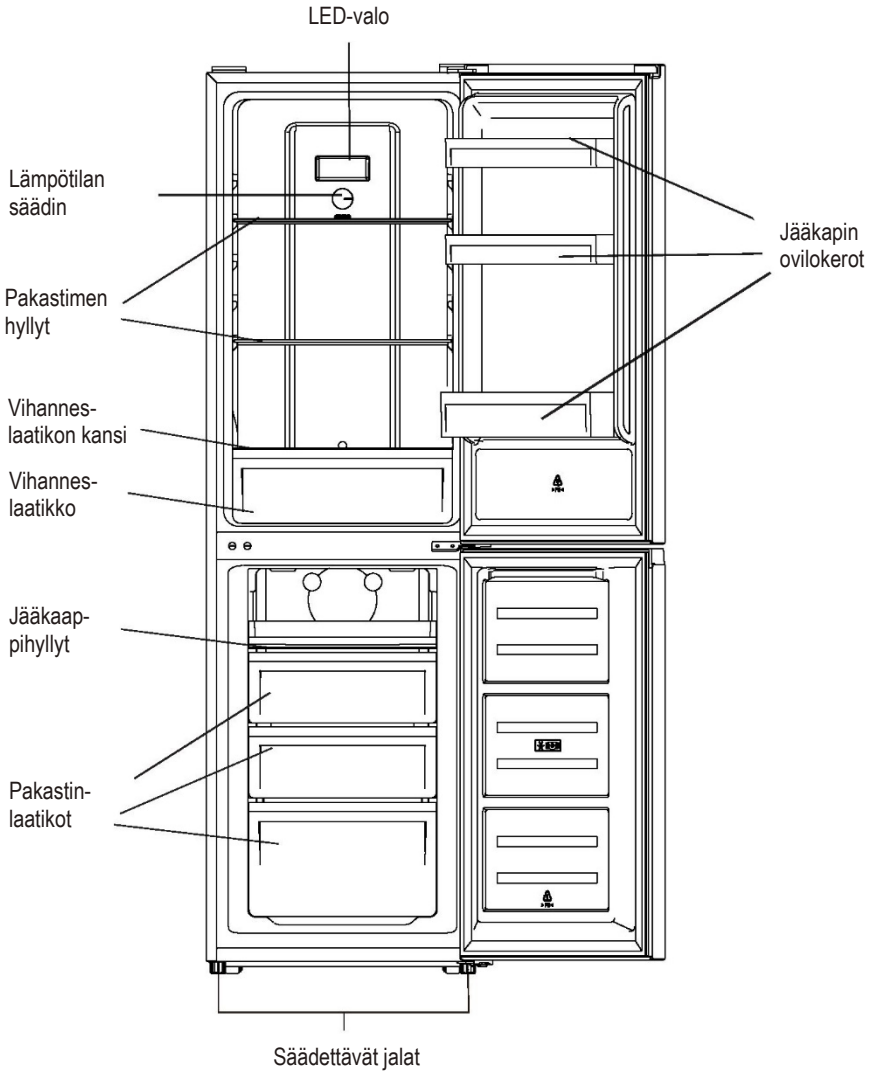

Laitte käyttäessä vähiten energiaa, kun hyllyt, laatikot ja tasot on asetettu laitteen sisään. Katso yllä oleva kuva.

Huomaa: Yllä oleva kuva on tarkoitettu vain viitteelliseksi. Varsinainen laite voi olla erilainen.

Tilantarve

- Valitse paikka, jossa ei ole suoraa auringonvaloa.
- Valitse paikka, jossa on riittävästi tilaa jääkaapin ovien avaamiseen.
- Valitse paikka, jossa on tasainen (tai lähes tasainen) lattia.
- Jätä riittävästi tilaa jääkaapin asentamiseen tasaiselle alustalle.
- Jätä asennettaessa välitys oikealle, vasemmalle, taakse ja ylös. Tämä auttaa vähentämään energiankulutusta ja pitämään energialaskut pienempinä.
- Pidä kahden puolen ja takana 50 mm:n vapaa väli.

Sijoittaminen

Asenna laite tilaan, jossa laitetta ympäröivän ilman lämpötila vastaa laitteen arvokilvessä mainittua ilmastoluokkaa. Kylmälaitteille, joiden ilmastoluokka on:

- laajennettu lauhkea: tämä kylmälaite on suunniteltu käytettäväksi ympäristön lämpötilassa 10–32 °C, (SN)
- lauhkea: tämä kylmälaite on suunniteltu käytettäväksi ympäristön lämpötilassa 16–32 °C, (N)
- subtrooppinen: tämä kylmälaite on suunniteltu käytettäväksi ympäristön lämpötilassa 16–38 °C, (ST)
- trooppinen: tämä kylmälaite on suunniteltu käytettäväksi ympäristön lämpötilassa 16–43 °C, (T)

Asennuspaikka

Laite on asennettava kauas lämmönlähteistä, kuten lämpöpatterit, kuumavesisäiliöt, suora auringonvalo, jne. Varmista, että ilma pääsee kiertämään vapaasti kaapin takana. Parhaan suorituskyvyn varmistamiseksi, jos laite on sijoitettu ulkonevan seinäelementin alle, kaapin yläosan ja seinäelementin välisen vähimmäisetäisyyden on oltava vähintään 50 mm. Laite on kuitenkin parempi sijoittaa muualle, kuin ulkonevien seinäelementtien alle. Tarkka vaaitus varmistetaan yhdellä tai useammalla kaapin pohjassa olevalla säädettävällä jalalla.

Tämä kylmälaite on tarkoitettu käytettäväksi vapaasti seisovana laitteena eikä sitä saa käyttää sisäänrakennetun mallin tavoin.



Varoitus! Laite on voitava irrottaa verkkovirrasta, joten pistokkeen on oltava sellaisessa paikassa, johon siihen päästään helposti käsiksi asennuksen jälkeen.

Sähköliitäntä

Varmista ennen kytkemistä, että arvokilvessä näkyvä jännite ja taajuus vastaavat käyttöjännitettä. Laite on maadoitettava. Virtajohdon pistokkeessa on kosketin tätä tarkoitusta varten. Jos käyttöjännitepistorasiaa ei ole maadoitettu, kytke laite erilliseen maadoitukseen voimassa olevien määräysten mukaisesti, kysy neuvoa pätevältä sähköasentajalta. Valmistaja ei ota mitään vastuuta, jos edellä mainittuja varotoimenpiteitä ei noudateta. Laite täyttää E.E.C:n vaatimukset.

Oven kääntäminen

Oven kääntämistä varten tarvittavat työkalut ja materiaalit: litteä ruuvimeisseli, ristipääruuvimeisseli, jakoavain ja muovipussissa olevat osat.

Vasemman oven saranan
suojus x 1

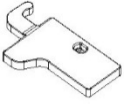

Ylemmän oven vasen apulukko x 1

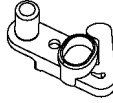

Alemman oven vasen apulukko x 1

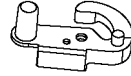

1. Ruuvaa yläsaranan suojus irti ja avaa yläsaranan ruuvit.
Nosta yläovi ja aseta se pehmeälle alustalle naarmujen ja vaurioiden välttämiseksi.

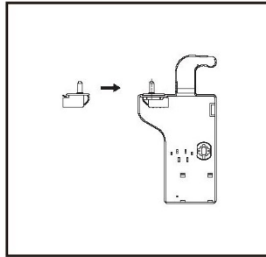
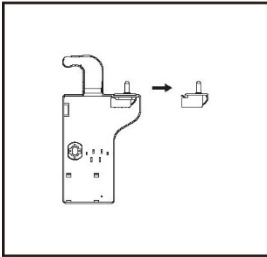
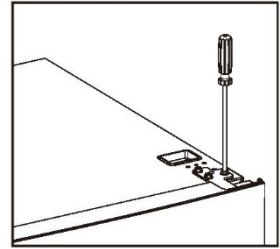
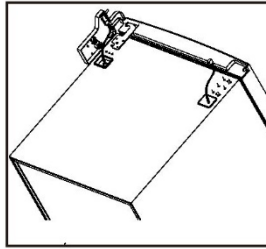
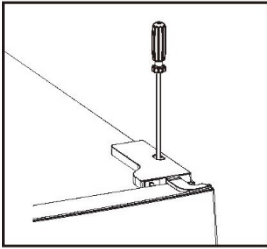

2. Irrota vasemmalla ylhäällä oleva ruuvisuojus,

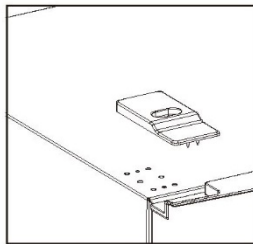
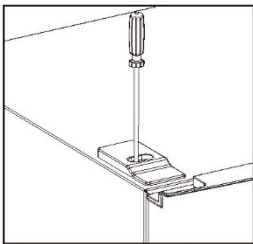

Asennus

3. Irrota yläovi, irrota ruuvi keskisaranasta ristipäämeisselillä ja irrota sitten alempi ovi.

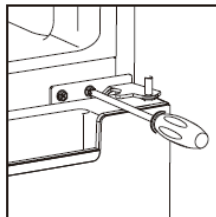

4. Aseta jääkaappi makaamaan maahan, irrota säätöjalat alla olevan kuvan mukaisesti ja poista sitten ristipääruuvimeisselillä alempi sarana.

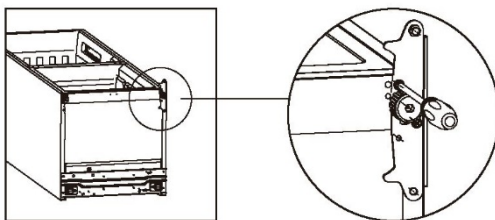

5. Kohdista alasaranan ja yläsaranan vastakkaiset puolet toisiinsa.

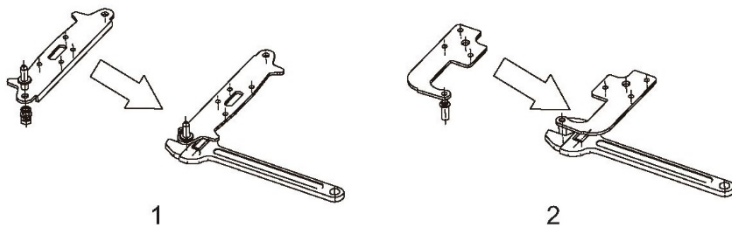

6. Asenna alempi sarana jääkaapin alle, kierrä säätöjalat kiinni ja varmista vaaka-asento.

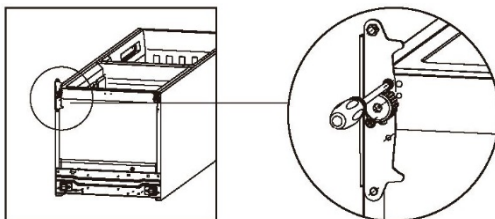

Asennus

7. Irrota jääkaapin ja pakastimen ovitiivisteet, käännä ne ja asenna.

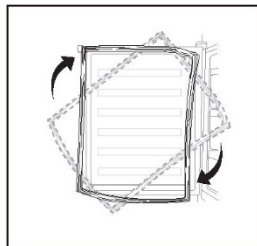

8. Irrota alkuperäiset apulukot ylä- ja alaovesta ja asenna sitten vastakkaiselle puolelle apulukot, jotka löytyvät sisäpussista (käyttöohjeeseen).

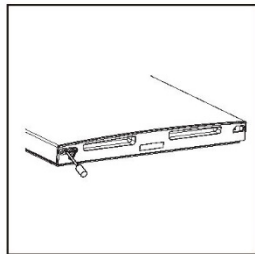
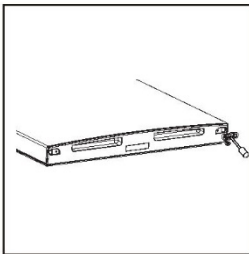

9. Asenna alempi ovi, säädä ja kiinnitä keskisarana kaappiin.

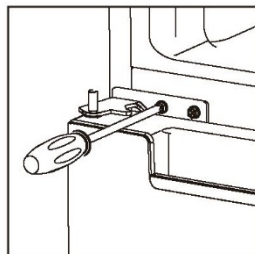

Asennus

10. Aseta ylempi ovi takaisin paikalleen. Varmista, että ovi on kohdistettu vaaka- ja pystysuunnassa siten, että tiiviste sulkeutuu kaikiilta puolilta, ennen yläsaranan kiristämistä. Aseta sitten yläsarana, ruuvaa se yksikön päälle ja kiinnitä saranasuojus (lisätarvikepussissa) ruuvilla.

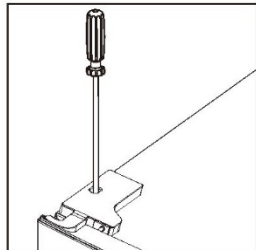
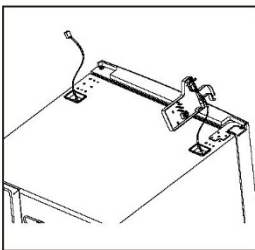
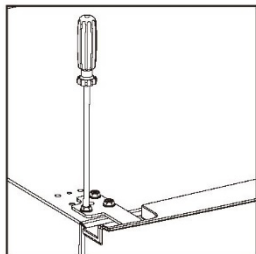

11. Kiinnitä ruuvikansi.

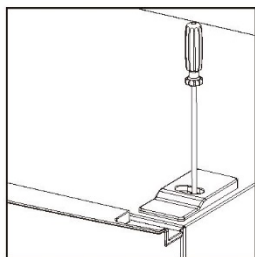

Asenna oven ulkokahva (jos laitteen mukana myydään ulkoista kahvaa)

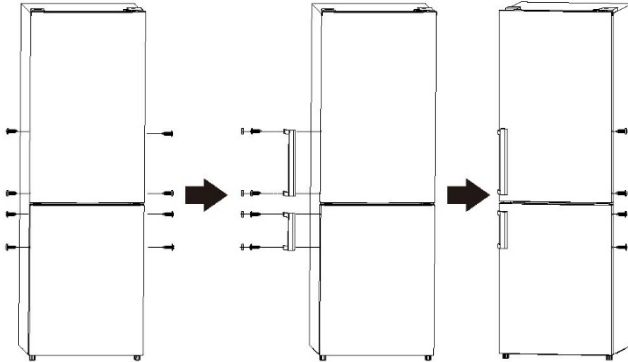

Tilantarve

- Jätä riittävästi tilaa oven avaamiseen.
- Pidä vähintään 50 mm vapaata tilaa molemmilla puolilla ja takana.

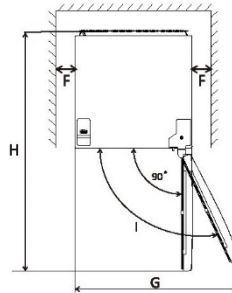
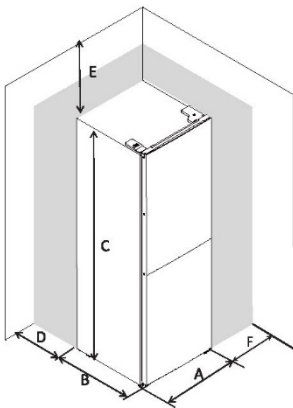

| | |
|---|--------|
| A | 550 |
| B | 585 |
| C | 1800 |
| D | min=50 |
| E | min=50 |
| F | min=50 |
| G | 1100 |
| H | 1135 |
| I | 135° |

Yksikön tasaaminen

Tasaa laite säätämällä kahta säätöjalkaa laitteen etupuolella.

Jos laite ei ole vaakasuorassa, ovet ja magneettitivistet eivät kohdistu toisiinsa oikein.

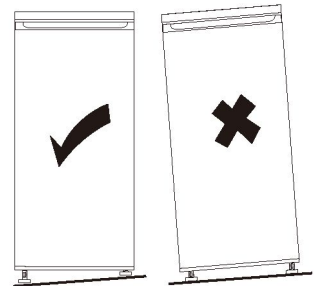
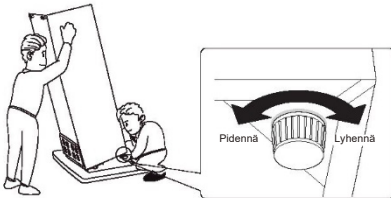

1. Jääkaappiosaston lämpötilan asetus

Jääkaapin lämpötilan asetusnappi

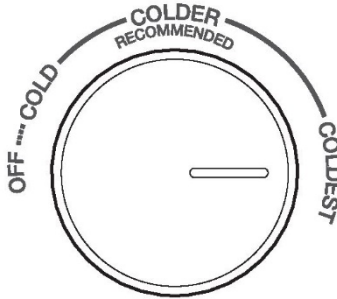

- Jääkaappiosaston nappia käytetään jääkaappitilan lämpötilan säätämiseen.
- Anturi ohjaa sisäistä lämpötilaa. Asetuksia on 4: OFF, COLD, COLDER ja COLDEST. COLD on lämpimän asetus, ja COLDEST on kylmin asetus.
- Laite ei pysty toimimaan oikeassa lämpötilassa, jos se sijaitsee erityisen kuumassa paikassa tai avaat oven usein.
- Jääkaappi tai pakastinosasto eivät toimi, jos asetus on OFF.

2. Pakastinosaston lämpötilan asetus

Pakastimen lämpötila-asetuksen liukusäädin

PAKASTIMIEN OHJAUS

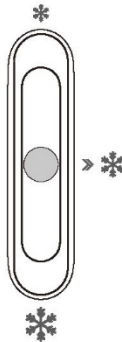

- Pakastinosaston liukusäätimellä säädetään pakastinosaston lämpötilaa.
- Kun liukusäädin on asetettu arvoon ❄️, pakastinosaston lämpötila on korkeampi. Pakastinosaston lämpötila puolestaan laskee, jos liukusäätimen arvoksi on asetettu ❄️.
- Keskiasentoa ❄️ suositellaan vakiokäyttöön.
- Pakastinosaston alimman lämpötilan saavuttamiseksi voit säätää asetusnupin kylmimmälle ja siirtää liukusäätimen kohtaan ❄️.

3. Lämpötila-asetussuositus

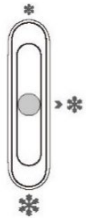
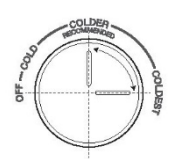
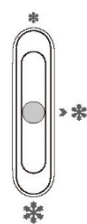
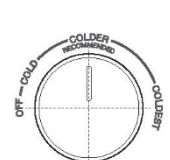
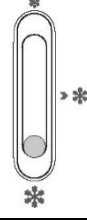
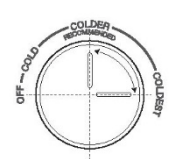
| Lämpötila-asetussuositus | | | |
|--------------------------|---|--------------------|---|
| Ympäristön lämpötila | Pakastinosasto | | Jääkaappiosasto |
| Kesä |  | Aseta arvoksi * |  |
| | | | Aseta arvoksi colder~coldest |
| Normaali |  | Aseta arvoksi * |  |
| | | | Aseta arvoksi colder |
| Talvi |  | Aseta arvoksi * |  |
| | | | Aseta arvoksi colder~coldest |

- Yllä olevat tiedot antavat käyttäjille suosituksia lämpötila-asetuksista.
- Talvella tai alle 16 °C:n lämpötilassa käyttäjien tulee välttää asetusta * ja cold.
- Energian säästämiseksi * ja coldest (kylmin asetus) soveltuvat vain erityisolosuhteisiin (esim. pikapakastamiseen tai jään valmistukseen), minkä jälkeen suositellaan paluuta alkuperäiseen asetukseen.

Päivittäinen käyttö

Alkukäyttö

Sisäpinnan puhdistus

Ennen kuin käytät laitetta ensimmäistä kertaa, pese sisäosat ja kaikki sisäiset lisävarusteet haalealla vedellä ja neutraalilla saippualla, jotta voidaan poistaa uuden tuotteen haju ja kuivata huolellisesti.

Tärkeää! Älä käytä pesuaineita tai hankaavia jauheita, sillä ne voivat vahingoittaa loppukäsittelyä.

Päivittäinen käyttö

Sijoita elintarvikkeet osastoihin alla olevan taulukon mukaan.

| Jääkaappiosastot | Elintarvikkeen tyyppi |
|-------------------------------------|--|
| Jääkaappiosaston ovi tai hyllyt | <ul style="list-style-type: none">• Luonnonmukaisia säilöntäaineita sisältävät tuotteet, kuten hillot, mehut, muut juomat tai maustetuotteet.• Älä säilytä helposti pilaantuvia elintarvikkeita täällä. |
| Vihanneslaatikko (salaattilaatikko) | <ul style="list-style-type: none">• Hedelmät, yrtit ja vihannekset tulisi sijoittaa erikseen vihanneslaatikkoon.• Älä säilytä jääkaapissa banaania, sipulia, perunaa tai valkosipulia. |
| Jääkaapin hylly – keskellä | <ul style="list-style-type: none">• Maitotuotteet, munat |
| Jääkaapin hylly – ylhäällä | <ul style="list-style-type: none">• Elintarvikkeet, joita ei tarvitse kypsentää kuumentamalla, kuten einekset, deli-lihat, ruuantähteet. |
| Pakastimen laatikot/hylly | <ul style="list-style-type: none">• Pitkään säilytettävät elintarvikkeet.• Alalaatikko/hylly: raaka liha, siipikarja, kala.• Keskilatikko/hylly: pakastevihannekset, ranskalaiset perunat.• Ylin laatikko/hylly: jäätelö, pakastetut hedelmät, pakastetut tuotteet. |

Tuoreen ruoan pakastaminen

- Pakastinosasto soveltuu tuoreen ruoan pakastamiseen ja pakastetun ruoan pitkäaikaisäilytykseen.
- Aseta tuore ruoka alempaan osastoon pakastumaan.
- Arvokilvestä käy ilmi, miten paljon ruokaa voidaan enintään pakastaa 24 tunnin aikana.
- Pakastusprosessi kestää 24 tuntia. Tämän jakson aikana ei tule lisätä muita elintarvikkeita.

Pakasteiden säilytys

Ensimmäisen käynnistyksen yhteydessä tai kun laite on ollut pois käytöstä. Ennen kuin laitat mitään tuotetta osastoon, anna laitteen käydä vähintään 2 tuntia korkeammassa asetuksissa.

Tärkeää! Jos sulatus on tapahtunut vahingossa, esimerkiksi virta on ollut pois päältä pidempään kuin teknisten tietojen kohdassa "nousuaika" ilmoitettu arvo, sulatettu ruoka on käytettävä nopeasti tai kypsennettävä välittömästi ja sitten pakastettava uudelleen (kypsennyksen jälkeen).

Sulattaminen

Syvääjädytetty tai pakastettu elintarvike voidaan sulattaa ennen käyttöä jääkaapissa tai huoneenlämmössä sen mukaan, kuinka paljon aikaa on käytettävissä.

Pieniä paloja voidaan jopa kypsentää pakastettuina suoraan pakastimesta. Tällöin kypsentyminen kestää kauemmin.

Päivittäinen käyttö

Siirrettävien hyllyjen tarvikkeet

Jääkaapin seinissä on kiskot, joiden avulla hyllyt voidaan sijoittaa halutulla tavalla.

Ovihyllyjen sijoittaminen

Ovihyllyt voidaan purkaa puhdistamista varten. Poista ne vetämällä ovihyllyä nuolten suuntaan, kunnes se vapautuu. Laite hylly takaisin paikoilleen puhdistuksen jälkeen.

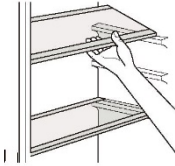

Alalaatikon purkaminen

1. Vedä alalaatikkoa ulos, kunnes se pysähtyy.
2. Nosta laatikon etuosaa ylöspäin.
3. Vedä alalaatikko ulos.

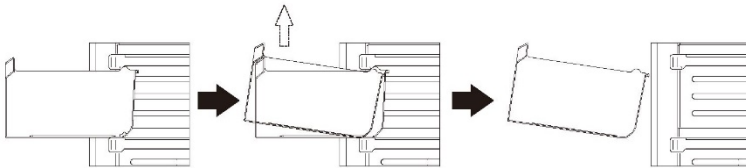
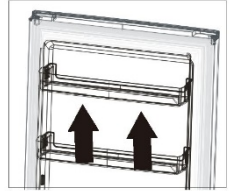

Päivittäinen käyttö

Poista ja puhdista jääkaapin sisällä oleva vesisäiliö ennen vesisäiliön ensimmäistä käyttökertaa.

1. Nosta ja poista säiliöhyilly.

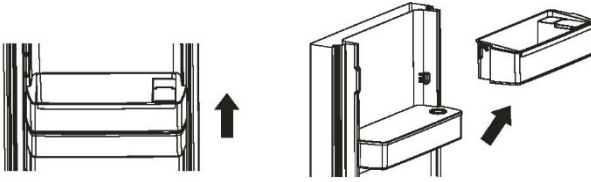

2. Irrota vesisäiliö. Irrota yläkansi ja pese ja kuivaa sekä säiliö että kansi.

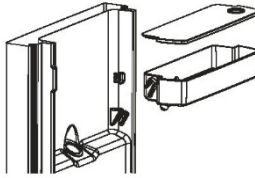

3. Puhdistamisen jälkeen aseta vesisäiliö, kansi ja säiliöhyilly takaisin alla kuvatulla tavalla.

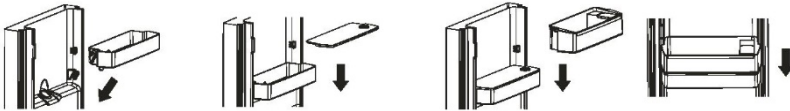

4. Puhdista jääkaapin oven ulkopuolella oleva annosteluvipu.



Vesisäiliön täyttäminen

1. Avaa säiliön päällä oleva pieni kansi hyllyn päältä.
2. Täytä vesisäiliö juomavedellä 2,5 l -viivaan asti.
3. Sulje kansi. Varmista, että se on tiukasti kiinni.

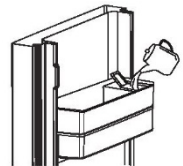

Veden annostelu

Paina annostelijan vipua varovasti lasilla tai astialla. Pysäytä veden virtaus vetämällä lasi pois vivusta.



Päivittäinen käyttö

Hyödyllisiä vinkkejä

Vinkejä pakastusta varten

Jotta voit hyödyntää pakkasprosessia mahdollisimman tehokkaasti, tässä on muutamia hyödyllisiä vinkkejä.

- Arvokilvestä käy ilmi, miten paljon ruokaa voidaan enintään pakastaa 24 tunnin aikana.
- Pakastusprosessi kestää 24 tuntia. Tämän jakson aikana ei tule lisätä pakastettavaa ruokaa.
- Pakasta ainoastaan laadukkaita, tuoreita ja perusteellisesti puhdistettuja elintarvikkeita.
- Valmistu ruokia pieninä annoksina nopean ja perusteellisen pakastusprosessin mahdollistamiseksi ja sulata sen jälkeen vain tarvittava määrä.
- Kääri elintarvike alumiinifolioon tai polyeteeniin ja varmista, että pakkaukset ovat ilmatiiviitä.
- Älä anna tuoreen, pakastamattoman ruoan koskettaa jo pakastettuja elintarvikkeita, jotta pakasteiden lämpötila ei nouse.
- Vähärasvainen ruoka säilyy rasvaista ruokaa pidempään, suola lyhentää ruoan säilyvyyttä.
- Vesijääkuutiot saattavat aiheuttaa paleltumisvammoja, jos ne nautitaan välittömästi sen jälkeen, kun ne on otettu ulos pakastinosastosta.
- On suositeltavaa merkitä pakastuspäivämäärä pakkauksiin, jotta voit poistaa ne pakastinosastosta; ota huomioon, että pakastetut tuotteet voivat aiheuttaa paleltumisvammoja ihoon.
- On suositeltavaa merkitä pakastuspäivämäärä pakkauksiin, jotta voit pitää kirjaa säilytysajoista.

Vinkejä pakasteiden säilytykseen

Jotta saat parhaan mahdollisen suorituskyvyn tällä laitteella:

varmista, että vähittäismyyjä säilyttää kaupallisesti pakastetut elintarvikkeet asianmukaisesti varmista, että pakasteet siirtyvät elintarvikemyymälästä pakasteimeen mahdollisimman nopeasti. Älä avaa ovea usein tai jätä sitä auki pidempään, kuin on välttämätöntä sulatuksen jälkeen ruuan laatu huononee nopeasti eikä sitä voi pakastaa uudelleen älä ylitä elintarvikkeiden valmistajan ilmoittamaa säilytysaikaa.

Vinkejä tuoreiden elintarvikkeiden säilytykseen jääkaapissa

Parhaan suorituskyvyn saavuttamiseksi:

- Älä säilytä lämpimiä elintarvikkeita tai haihtuvia nesteitä jääkaapissa.
- Peitä tai kääri ruoka, varsinkin jos sen maku on vahva.

Vinkejä jäädytykseen

Hyödyllisiä vinkkejä:

- Valmistelu (kaikki tyypit); kääri polyeteenipusseihin ja aseta kasvislaatikon yläpuolella oleville lasihyllyille.
- Turvallisuuden varmistamiseksi säilytä tällä tavalla enintään yhden tai kahden päivän ajan.
- Kypsenneet elintarvikkeet, kylmät ruuat yms. on peitettävä ja ne voidaan laittaa mille tahansa hyllylle.
- Hedelmät ja vihannekset tulee puhdistaa perusteellisesti ja sijoittaa niille varattuihin erikoislaatikoihin.
- Voi ja juusto on sijoitettava erityisiin ilmatiiviisiin astioihin tai käärittävä alumiinifolioon tai polyeteenipusseihin, jotta niihin pääsee mahdollisimman vähän ilmaa.
- Maitopullot tulee sulkea kannella ja säilyttää ovihyllyissä.
- Banaania, perunaa, sipulia ja valkosipulia ei saa säilyttää jääkaapissa, ellei niitä pakata.
- Energiatehokkuutta varten kaikki laatikot, korit ja hyllyt on sijoitettava oikeaan paikkaan.

Puhdistus

Hygieenisistä syistä laitteen sisäosat on puhdistettava säännöllisesti.



Huomio! Laite ei saa olla kytkettynä sähköverkkoon puhdistuksen aikana Sähköiskun vaara! Ennen puhdistusta kytke laite pois päältä ja irrota pistoke sähköverkosta tai sammuta katkaisija tai sulake. Älä koskaan puhdistaa laitetta höyrypesurilla. Kosteus voi keraantua sähköosiin, sähköiskun vaara! Kuumat höyryt voivat vaurioittaa muoviosia. Laitteen on oltava kuiva, ennen kuin se kytketään takaisin päälle.

Tärkeää! Eteeriset öljyt ja orgaaniset liuottimet voivat vahingoittaa muoviosia, esim. sitruunamehu tai mehu appelsiininkuorista, voihapo, etikkahappoa sisältävä puhdistusaine.

- Älä anna tällaisten aineiden joutua kosketuksiin laitteen osien kanssa.
- Älä käytä hankaavia puhdistusaineita.
- Poista ruoka pakastimesta. Säilytä viileässä ja peitä hyvin.
- Sammuta laite ja irrota pistoke sähköverkosta tai sammuta katkaisija tai sulake.
- Puhdista laite ja sisäosat liinalla ja haalealla vedellä. Pyyhi puhdistuksen jälkeen makealla vedellä ja hiero kuivaksi.
- Kun kaikki komponentit ovat täysin kuivia, kytke laite takaisin toimintaan.

Päivittäinen käyttö

Polttimon vaihtaminen

Laitteen sisävalo on LED-valo. Lampun vaihtamiseksi ota yhteyttä pätevään asentajaan. Valonlähteen (vain LED-valo) saa vaihtaa vain ammattilainen. Tämä tuote sisältää valonlähteen, jonka energiatehokkuusluokka on F.

• Vianetsintä



Huomio! Irrota virransyöttö ennen vianmäärittystä. Vain pätevä sähköasentaja tai muu pätevä henkilö saa tehdä sellaista vianmäärittystä, jota ei mainita tässä käsikirjassa.

Tärkeää! Normaalikäyttö aiheuttaa jonkin verran ääntä (kompressori, kylmäainekierto).

| Ongelma | Mahdollinen syy | Ratkaisu |
|--|---|--|
| Laitte ei toimi | Lämpötilan säätönuppi on asetettu kylmimpään. | Aseta nuppi toiseen asetukseen ja käynnistä laite. |
| | Verkkopistoketta ei ole kytketty tai se on löysällä. | Aseta verkkopistoke paikalleen. |
| | Sulake on palanut tai se on viallinen. | Tarkista sulake ja vaihda tarvittaessa. |
| | Pistorasia on viallinen. | Sähkövirtaan liittyvät viat tulee jättää sähköasentajan korjattaviksi. |
| Laitte jäätyy tai jäähyttää liikaa | Lämpötila on asetettu liian kylmäksi tai laite toimii kylmimmällä asetuksella. | Käännä lämpötilansäädin väliaikaisesti lämpimämpään asetukseen. |
| Ruoka ei ole riittävän jäähtynyt. | Lämpötilaa ei ole säädetty oikein. | Katso lisätietoja alkulämpötilan asetuksesta kertovasta osiosta. |
| | Ovi on ollut auki pidemmän ajan. | Pidä ovi auki vain niin kauan kuin on tarpeen. |
| | Laitteeseen on asetettu runsaasti lämmintä ruokaa viimeisten 24 tunnin aikana. | Käännä lämpötilansäätö väliaikaisesti kylmempään asetukseen. |
| | Laitte on lähellä lämmönlähdettä. | Lisätietoja asennussijainnista saat asennuksesta kertovasta osiosta. |
| Ovitiivisteeseen kertyy runsaasti huurretta. | Oven tiiviste ei ole ilmativis. | Kuivaa oven tiivisteeseen vuotavat osat huolellisesti hiustenkuivaimella (viileällä asetuksella). Muotoile samalla lämmitetty oven tiiviste käsin siten, että se istuu oikein. |
| Epätavalliset äänet | Laitte ei ole vaaitettu. | Säädä laitteen jalvoja. |
| | Laitte koskettaa seinää tai muita esineitä. | Siirrä laitetta hieman. |
| | Komponentti, esim. laitteen takaosassa oleva putki koskettaa laitetta tai seinää. | Taivuta komponentti tarvittaessa varovasti pois tieltä. |
| Vettä lattialla | Vedenpoistoaukko on tukossa. | Katso kohta Puhdistus ja hoito. |
| Sivupaneelit ovat kuumia. | Se on normaalia. Lämmönvaihto-osat sijaitsevat sivuilla. | Käytä tarvittaessa käsineitä ennen sivujen koskettamista. |

Jos häiriö ilmaantuu uudelleen, ota yhteyttä huoltokeskukseen.

Nämä tiedot ovat tarpeen, jotta voit toimia nopeasti ja oikein. Kirjoita tähän tarvittavat arvot, katso tyyppikilpi.

Päivittäinen käyttö

TAKUU

Vähimmäistakuu: 2 vuotta EU-maissa, 3 vuotta Turkissa, 1 vuosi Isossa-Britanniassa, 1 vuosi Venäjällä, 3 vuotta Ruotsissa, 2 vuotta Serbiassa, 5 vuotta Norjassa, 1 vuosi Marokossa, 6 kuukautta Algeriassa, Tunisia ei vaadi lakisääteistä takuuta.

VARAOSIEN SAATAVUUS

"Termostaatteja, lämpötilan tunnistimia, painettuja piirilevyjä ja valonlähteitä on saatavilla varaosina vähintään 7 vuoden ajan sen jälkeen, kun kyseisen mallin viimeinen kappale on tullut myyntiin.

Ovien kädensijat, ovien saranat, laatikot, säiliöt ja korit ovat saatavina varaosina vähintään 7 vuoden ajan ja ovitiivisteet vähintään 10 vuoden ajan sen jälkeen, kun kyseisen mallin viimeinen kappale on tullut myyntiin".

Mode d'emploi

Réfrigérateur-congélateur combiné No-Frost

Sommaire

| | |
|---|------------|
| Sommaire | |
| 1. Informations sur la sécurité | Page 1~9 |
| 2. Aperçu | Page 10~11 |
| 3. Installation | Page 12~17 |
| 4. Panneau de commande de l'utilisateur | Page 18~19 |
| 5. Utilisation quotidienne | Page 20~25 |

Dans l'intérêt de votre sécurité et pour assurer le bon fonctionnement, avant l'installation et l'utilisation initiale, veuillez lire attentivement cette notice d'utilisation, y compris ses conseils et avertissements. Pour éviter les erreurs et les accidents inutiles, il est important de s'assurer que toutes les personnes qui utilisent l'appareil connaissent bien son fonctionnement et ses caractéristiques de sécurité. Conservez ces instructions et en cas de vente ou de déplacement, assurez-vous qu'elles restent avec l'appareil, de sorte que toute personne qui l'utilise pendant sa durée de vie sera correctement informée de l'utilisation et de la sécurité de l'appareil.





Pour préserver les personnes et les biens, conservez les précautions indiquées dans les instructions pour l'utilisateur à portée de main car le fabricant n'est pas responsable des dommages causés par une omission.

Sécurité des enfants et des personnes vulnérables

- Cet appareil peut être utilisé par des enfants âgés de 8 ans ou plus et par des personnes ayant des capacités physiques, sensorielles ou mentales réduites, ou dont l'expérience et les connaissances sont insuffisantes, à condition qu'elles soient supervisées ou qu'elles aient reçu des instructions sur l'utilisation en toute sécurité de l'appareil et qu'elles comprennent les risques encourus.
- Les enfants âgés de 3 à 8 ans sont autorisés à remplir et vider cet appareil.
- Surveillez les enfants pour éviter qu'ils ne jouent avec l'appareil.
- Le nettoyage et l'entretien par l'utilisateur ne doivent pas être effectués par des enfants, sauf s'ils sont âgés de 8 ans ou plus et s'ils sont surveillés.

- Gardez tous les emballages bien loin des enfants. Il existe un risque détouffement.
- Si vous jetez l'appareil, débranchez la fiche de la prise, coupez le câble de raccordement (le plus près possible de l'appareil) et retirez la porte afin d'éviter que les enfants ne s'électrocutent ou ne s'enferment à l'intérieur.
- Si cet appareil, doté de joints magnétiques de porte, doit remplacer un vieil appareil équipé d'un verrou à ressort (loquet) sur la porte ou le couvercle, veillez à démonter le verrou à ressort avant de jeter l'ancien appareil. Cela permettra d'éviter qu'il devienne un risque de mort pour les enfants.

Sécurité générale

-  **AVERTISSEMENT !** Gardez les ouvertures de ventilation, dans le bâti de l'appareil ou dans la structure intégrée, exemptes d'obstruction.
-  **AVERTISSEMENT !** N'utilisez pas des dispositifs mécaniques ou d'autres moyens pour accélérer le processus de dégivrage, hormis ceux recommandés par le fabricant.
-  **AVERTISSEMENT !** N'endommagez pas le circuit réfrigérant.
-  **AVERTISSEMENT !** N'utilisez pas d'autres appareils électriques (tels que des sorbetières) à l'intérieur de l'appareil de réfrigération à moins qu'ils ne soient agréés par le fabricant.
-  **AVERTISSEMENT !** Ne touchez pas la lampe si elle est allumée depuis longtemps car elle pourrait être très chaude.¹⁾

¹⁾ S'il y a une lumière dans le compartiment.



AVERTISSEMENT ! Lors du positionnement de l'appareil, vérifiez que le cordon d'alimentation n'est pas coincé ou abîmé.



AVERTISSEMENT ! Ne placez pas des systèmes multiprises portatifs ou des alimentations portatives à l'arrière de l'appareil.

- Ne rangez pas des substances explosives comme des bombes d'aérosol contenant un combustible inflammable dans cet appareil.
- Lisobutane réfrigérant (R -600a) est contenu dans le circuit réfrigérant de l'appareil. Il s'agit d'un gaz naturel ayant un haut niveau de compatibilité environnementale, qui est néanmoins inflammable.
- Pendant le transport et l'installation de l'appareil, assurez-vous qu'aucun des composants du circuit réfrigérant ne soit endommagé.
 - Évitez les flammes ouvertes et les sources d'inflammation.
 - Aérez bien la pièce dans laquelle se trouve l'appareil.
- Il est dangereux d'altérer les spécifications ou de modifier ce produit d'une manière ou d'une autre. Tout dommage au cordon peut provoquer un court-circuit, un incendie et/ou une électrocution.
- Cet appareil est conçu pour être utilisé dans une habitation ou pour des applications similaires telles que
 - coins-cuisine du personnel dans des magasins, bureaux et autres environnements de travail ;
 - habitations rurales et par des clients dans des hôtels, motels et autres environnements de type résidentiel ;
 - environnements de type chambres d'hôtes ou B&B ;

- restauration et applications similaires non dédiées à la vente au détail.

 **AVERTISSEMENT !** Tout composant électrique (fiche, câble d'alimentation, compresseur, etc.) doit être remplacé par un technicien agréé ou un technicien qualifié.

 **AVERTISSEMENT !** Lampe fournie avec cet appareil est une "ampoule à usage spécial" à utiliser uniquement avec l'appareil fourni. Cette "ampoule à usage spécial" n'est pas adaptée à l'éclairage domestique.¹⁾

- Le cordon d'alimentation ne doit pas être allongé.
- Assurez-vous que la fiche d'alimentation est desserrée et qu'elle n'est pas endommagée par l'arrière de l'appareil. Une prise de courant coincée ou endommagée peut surchauffer et provoquer un incendie.
- Assurez-vous que vous pouvez accéder à la fiche secteur de l'appareil.
- Ne tirez pas sur le câble d'alimentation.
- Si la prise de courant est desserrée, n'introduisez pas la fiche d'alimentation. Il y a un risque d'électrocution ou d'incendie.
- Vous ne devez pas faire fonctionner l'appareil sans lampe.
- Cet appareil est lourd. Vous devez faire attention lorsque vous le déplacez.
- Ne sortez rien du compartiment congélateur et ne touchez aucun élément situé à l'intérieur si vous avez les mains mouillées/humides, car cela pourrait provoquer des abrasions cutanées ou des brûlures de congélation.

¹⁾ S'il y a une lumière dans le compartiment.

- Évitez l'exposition prolongée de l'appareil à la lumière directe du soleil.

Utilisation quotidienne

- Ne chauffez pas les parties en plastique de l'appareil.
- Ne placez pas de produits alimentaires directement contre la paroi arrière.
- Les aliments surgelés ne doivent pas être recongelés une fois décongelés.¹⁾
- Conservez les aliments surgelés préemballés conformément aux instructions du fabricant des aliments surgelés.¹⁾
- Les recommandations relatives à la fabrication et à l'entreposage de l'appareil doivent être strictement respectées. Reportez-vous aux instructions pertinentes.
- Ne placez pas de boissons gazeuses dans le compartiment congélateur, car cela crée une pression à l'intérieur du récipient, qui risque d'exploser, ce qui peut endommager l'appareil.¹⁾
- Les sucettes glacées peuvent provoquer des brûlures de congélation si elles sont consommées à peine sorties de l'appareil.¹⁾
- Pour éviter la contamination des aliments, veuillez respecter les instructions suivantes.
- L'ouverture prolongée de la porte peut entraîner une augmentation significative de la température dans les compartiments de l'appareil.
- Nettoyez régulièrement les surfaces pouvant se retrouver au contact des aliments et les systèmes découlement accessibles.

¹⁾ s'il y a un compartiment congélateur.

²⁾ S'il y a un compartiment de stockage de denrées alimentaires fraîches.

- Nettoyez les réservoirs d'eau s'ils n'ont pas été utilisés pendant 48 h ; rincez le système d'eau raccordé à l'arrivée d'eau si l'eau n'a pas été tirée pendant 5 jours.
- Conservez au réfrigérateur la viande et le poisson crus dans des récipients adaptés, afin qu'ils ne se retrouvent pas au contact d'autres aliments et qu'ils ne ségouttent pas dessus.
- Les compartiments pour produits surgelés à deux étoiles (s'ils sont vendus avec l'appareil) sont adaptés pour conserver les aliments pré-surgelés, conserver ou préparer des glaces et fabriquer des glaçons.
- Les compartiments à une, deux et trois étoiles (s'ils sont vendus avec l'appareil) ne conviennent pas pour congeler les aliments frais.
- Si l'appareil reste vide pendant de longues périodes, éteignez-le, dégivrez-le, nettoyez-le, séchez-le et laissez la porte ouverte pour prévenir la formation de moisissure à l'intérieur de l'appareil.

Entretien et nettoyage

- Avant l'entretien, éteignez l'appareil et débranchez la fiche secteur de la prise secteur.
- Ne nettoyez pas l'appareil avec des objets métalliques.
- N'utilisez pas d'objets tranchants pour éliminer le givre de l'appareil. Utilisez plutôt un racloir en plastique.¹⁾
- Examinez régulièrement l'évacuation du réfrigérateur pour vérifier la présence de glace décongelée. Si nécessaire, nettoyez l'évacuation.

¹⁾ s'il y a un compartiment congélateur.

Si l'évacuation est obstruée, leau saccumule en bas de l'appareil. ²⁾

Installation

Important ! Pour les branchements électriques, suivez attentivement les instructions données dans les paragraphes spécifiques.

- Déballez l'appareil et vérifiez l'éventuelle présence de dommages. Ne branchez pas l'appareil s'il est endommagé. Signalez immédiatement les éventuels dommages au point de vente. Dans ce cas, ne jetez pas l'emballage.
- Il est conseillé d'attendre au moins quatre heures avant de brancher l'appareil pour permettre à l'huile de refluer vers le compresseur.
- L'environnement de l'appareil devra avoir une circulation d'air appropriée, sinon une surchauffe pourrait se produire. Pour une ventilation suffisante, suivez les instructions d'installation.
- Dans la mesure du possible, les entretoises du produit doivent être placées contre un mur afin d'éviter de toucher ou d'accrocher les pièces chaudes (compresseur, condenseur) et d'éventuelles brûlures.
- L'appareil ne doit pas être installé à proximité de radiateurs ou de cuisinières.
- Assurez-vous que la fiche secteur est accessible après l'installation de l'appareil.

Dépannage

- Tout travail électrique requis pour le dépannage de cet appareil doit être effectué exclusivement par un électricien qualifié ou une personne compétente.

²⁾ S'il y a un compartiment de stockage de denrées alimentaires fraîches.

- Le dépannage de l'appareil doit être confié à un centre de service agréé et seules des pièces détachées d'origine doivent être utilisées.

Économies d'énergie

- Ne mettez pas de nourriture chaude dans l'appareil.
- Ne placez pas d'aliments emballés à proximité car cela empêche l'air de circuler.
- Assurez-vous que les aliments ne touchent pas l'arrière du ou des compartiments.
- En cas de coupure de courant, n'ouvrez pas la/les porte(s).
- N'ouvrez pas souvent la/les porte(s).
- Ne laissez pas la/les porte(s) ouverte(s) pendant longtemps.
- Ne réglez pas le thermostat à des températures trop froides.
- Tous les accessoires, comme les tiroirs, les clayettes et les balconnets, doivent être maintenus à leur place pour réduire la consommation d'énergie.

Protection de l'environnement

 Cet appareil ne contient pas de gaz dans son circuit réfrigérant ou ses matériaux d'isolation qui pourraient endommager la couche d'ozone. L'appareil ne doit pas être jeté avec les ordures ménagères. La mousse d'isolation contient des gaz inflammables et l'appareil doit être mis au rebut conformément à la réglementation de l'appareil et apporté à votre déchèterie. Évitez d'endommager l'unité de refroidissement, en particulier l'échangeur de chaleur.

Les matériaux de cet appareil marqués par le symbole  sont recyclables.



Ce symbole figurant sur le produit ou sur son emballage indique qu'il ne doit pas être traité comme des ordures ménagères. Vous devez l'apporter à un centre de tri approprié pour le recyclage des produits électriques ou électroniques. En éliminant correctement cet appareil, vous évitez toutes les conséquences négatives pour l'environnement et la santé humaine, susceptibles de se présenter si cet appareil n'est pas éliminé correctement. Pour plus d'informations sur la façon de recycler ce produit, veuillez contacter avec les autorités locales, le service d'élimination des déchets ménagers ou le point de vente.

Matériaux d'emballage

Les matériaux avec le symbole sont recyclables.
Jetez l'emballage dans un bac de récupération approprié.

Mise au rebut de l'appareil

1. Débranchez la fiche secteur de la prise secteur.
2. Coupez le câble d'alimentation et jetez-le.



 **AVERTISSEMENT !** Lors de l'utilisation, de l'entretien ou de la mise au rebut de l'appareil, veuillez faire attention à des symboles de couleur jaune ou orange similaires, apposés à l'arrière de l'appareil (panneau arrière ou compresseur).

Il s'agit d'un symbole d'avertissement d'incendie. Il y a des matériaux inflammables dans les tuyaux de frigorigène et les compresseurs. Veuillez tenir à l'écart des sources d'incendie pendant l'utilisation, l'entretien ou la mise au rebut.

Aperçu

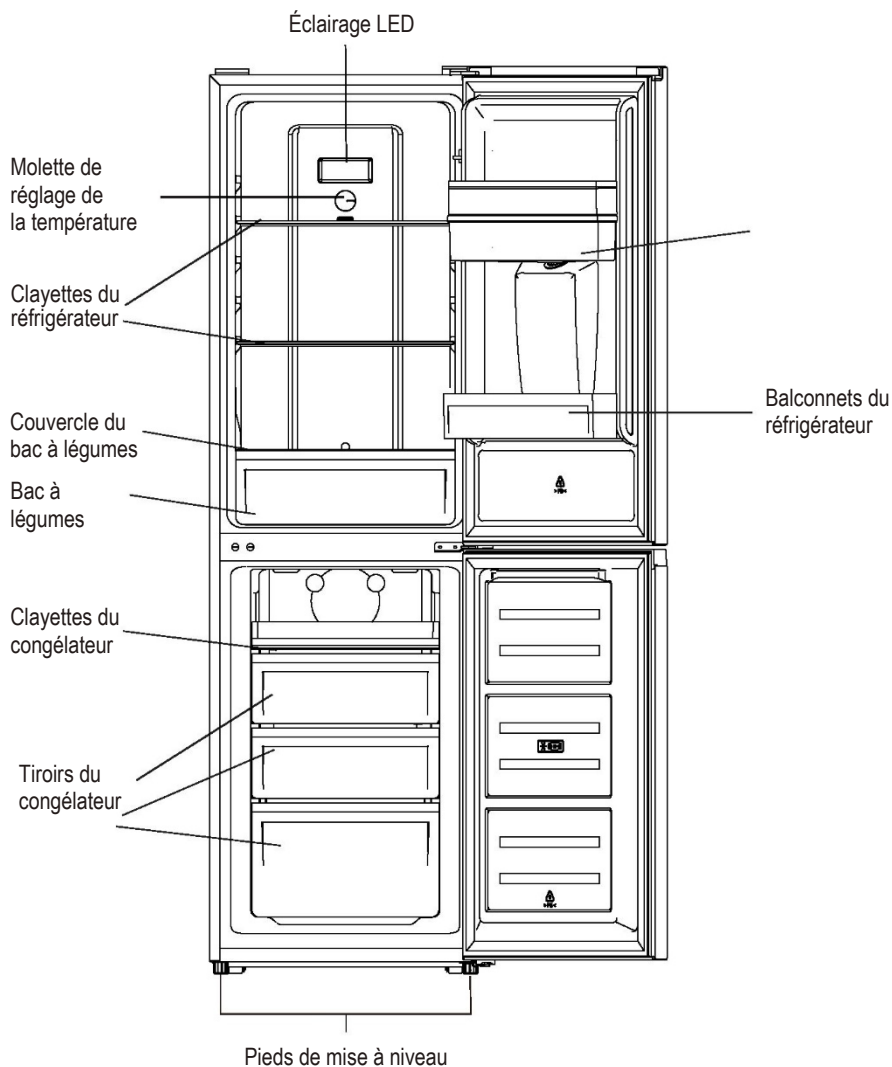

La configuration la moins énergivore nécessite que les tiroirs, les boîtes de rangement et les clayettes soient positionnés à l'intérieur du produit. Voir l'image ci-dessus.

Remarque : l'image ci-dessus est à titre de référence seulement. L'appareil réel peut être différent.

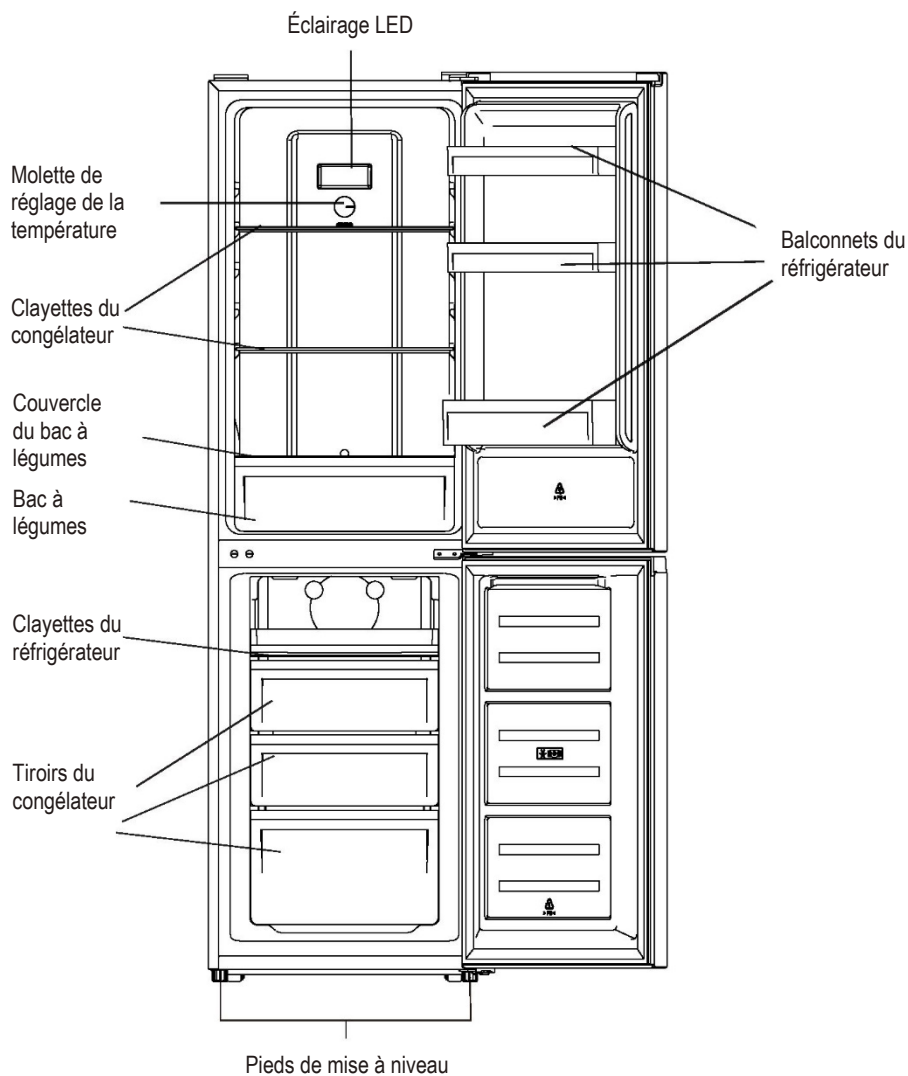

La configuration la moins énergivore nécessite que les tiroirs, les boîtes de rangement et les clayettes soient positionnés à l'intérieur du produit. Voir l'image ci-dessus.

Remarque : l'image ci-dessus est à titre de référence seulement. L'appareil réel peut être différent.

Installation

Espace requis

- Sélectionnez un endroit qui ne soit pas directement exposé au soleil.
- Sélectionnez un emplacement avec suffisamment d'espace pour que les portes du réfrigérateur s'ouvrent facilement.
- Sélectionnez un emplacement avec un sol à niveau (ou presque à niveau).
- Laissez suffisamment d'espace pour installer le réfrigérateur sur une surface plane.
- Laissez un espace libre à droite, à gauche, à l'arrière et au-dessus lors de l'installation. Cela contribuera à réduire la consommation d'énergie et à diminuer vos factures d'énergie.
- Laissez un espace libre de 50 mm des deux côtés et à l'arrière.

Positionnement

Installez cet appareil à un endroit où la température ambiante correspond à la classe climatique indiquée sur la plaque signalétique de l'appareil. Pour les appareils de réfrigération ayant une classe climatique :

- tempérée prolongée : cet appareil de réfrigération est destiné à être utilisé à des températures ambiantes allant de 10 °C à 32 °C ;(SN)
- tempérée : cet appareil de réfrigération est destiné à être utilisé à des températures ambiantes allant de 16 °C à 32 °C ;(N)
- subtropicale : cet appareil de réfrigération est destiné à être utilisé à des températures ambiantes allant de 16 °C à 38 °C ;(ST)
- tropicale : cet appareil de réfrigération est destiné à être utilisé à des températures ambiantes allant de 16 °C à 43 °C ;(T)

Emplacement

L'appareil doit être installé à l'écart des sources de chaleur comme les radiateurs, les chaudières, la lumière directe du soleil, etc. Veillez à ce que l'air puisse circuler librement à l'arrière de l'appareil. Pour garantir les meilleures performances, si l'appareil est positionné sous un placard suspendu, la distance minimale entre le haut de l'appareil et le placard doit être d'au moins 50 mm. Idéalement, l'appareil ne doit pas être positionné en dessous de placards suspendus. Une mise à niveau précise est assurée par un ou plusieurs pieds réglables à la base de l'appareil. Cet appareil de réfrigération n'est pas destiné à être utilisé comme un appareil encastré.



Avertissement ! Il doit être possible de débrancher l'appareil de l'alimentation secteur ; la fiche doit donc être facilement accessible après l'installation.

Branchement électrique

Avant de brancher, assurez-vous que la tension et la fréquence indiquées sur la plaque signalétique correspondent à votre alimentation domestique. L'appareil doit être mis à la terre. La fiche du câble d'alimentation est fournie avec un contact à cet effet. Si la prise d'alimentation électrique n'est pas mise à la terre, raccordez l'appareil à une terre distincte conformément à la réglementation en vigueur et consultez un électricien qualifié. Le fabricant décline toute responsabilité si les précautions de sécurité ci-dessus ne sont pas respectées. Cet appareil est conforme aux directives CEE.

Installation

Réversibilité de la porte

Avant d'inverser la porte, veuillez préparer les outils et le matériel suivants : tournevis droit, tournevis cruciforme, clé et les composants inclus dans le sac en polyéthylène :

1 cache de charnière de porte gauche

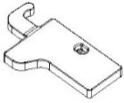

1 ferme-porte gauche sur la porte supérieure

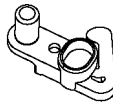

1 ferme-porte gauche sur la porte inférieure

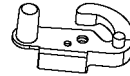

1. Dévissez le cache de la charnière supérieure, puis dévissez la charnière supérieure. Soulevez ensuite la porte supérieure et placez-la sur un tapis souple pour éviter les rayures et les dommages.

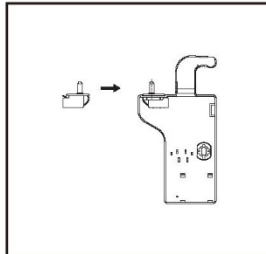
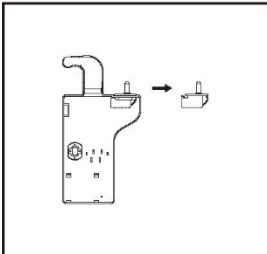
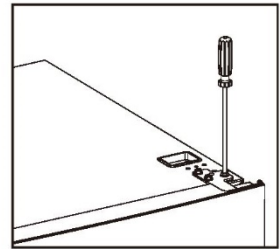
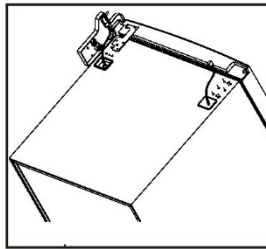
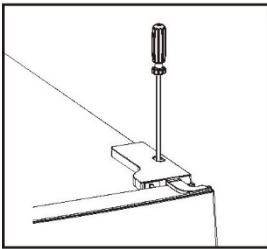

2. Ôtez le couvercle de la vis supérieure de gauche.

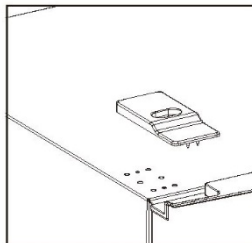
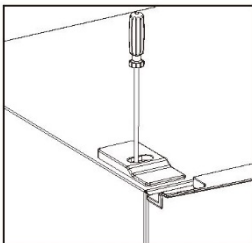

Installation

3. Retirez la porte supérieure, utilisez un tournevis cruciforme pour retirer la vis de la charnière centrale, puis retirez la porte inférieure.

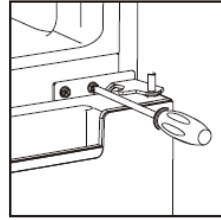

4. Posez le réfrigérateur à plat sur le sol, retirez les pieds de réglage comme indiqué sur l'image ci-dessous, puis avec un tournevis cruciforme, retirez la charnière inférieure.

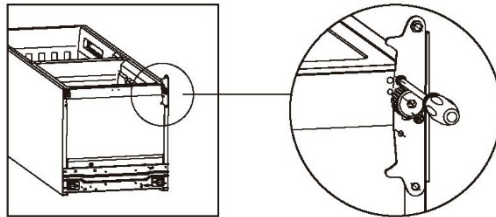

5. Fixez la position du pivot de charnière de la charnière inférieure et de la charnière supérieure, côtés opposés.

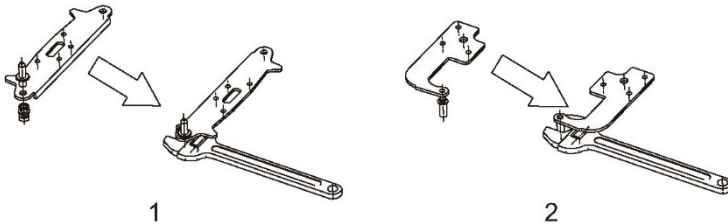

6. Installez la charnière inférieure sous le réfrigérateur, vissez les pieds de réglage et assurez-vous d'avoir une position horizontale.

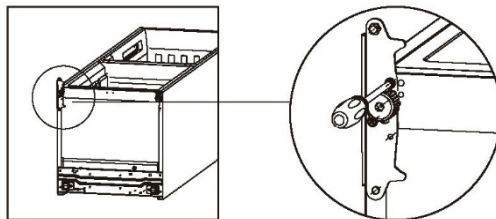

Installation

7. Détachez les joints des portes du réfrigérateur et du congélateur, puis fixez-les après avoir effectué une rotation.

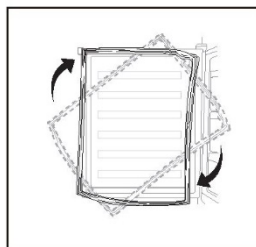

8. Retirez les ferme-portes d'origine de la porte supérieure et de la porte inférieure, puis installez les ferme-portes disponibles dans le sac interne (avec la notice d'instructions) du côté opposé.

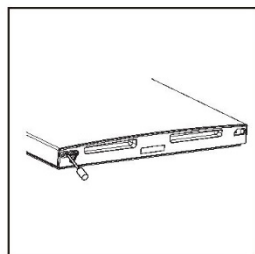
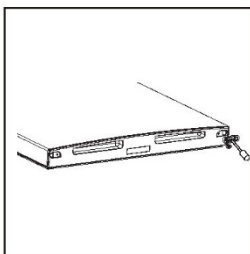

9. Installez la porte inférieure, ajustez et fixez la charnière centrale sur l'armoire.

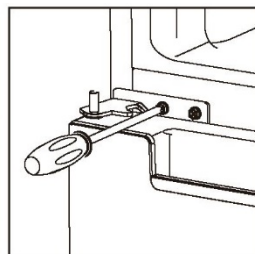

Installation

10. Remplacez la porte supérieure. Vérifiez que la porte du réfrigérateur est alignée horizontalement et verticalement de façon à ce que le joint soit fermé sur tous les côtés avant de serrer définitivement la charnière supérieure. Insérez ensuite la charnière supérieure, vissez-la en haut de l'unité et fixez le cache de la charnière (dans le sac d'accessoires) à l'aide d'une vis.

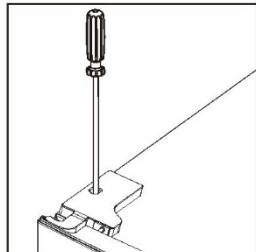
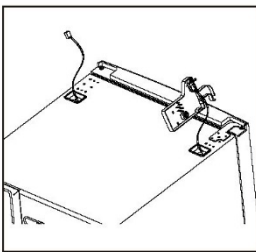
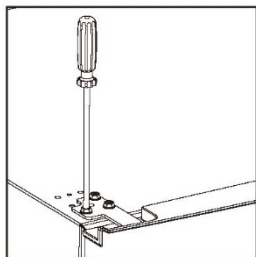

11. Fixez le cache-vis.

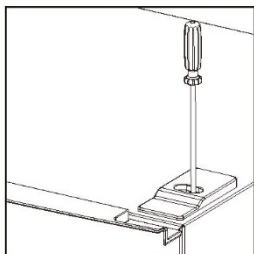

Installation

Installez la poignée extérieure de la porte (si la poignée externe est vendue avec l'appareil)

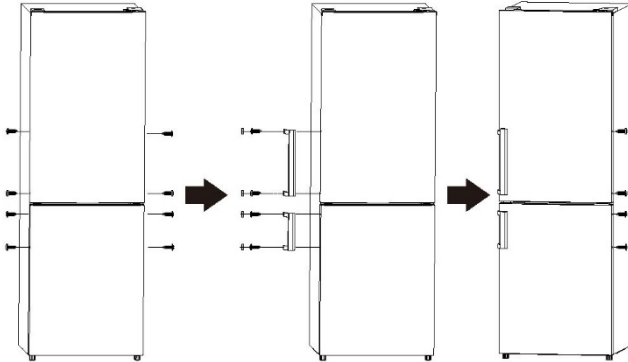

Espace requis

- Gardez suffisamment d'espace pour pouvoir ouvrir la porte.
- Laissez au moins 50 mm d'espace libre des deux côtés et à l'arrière.

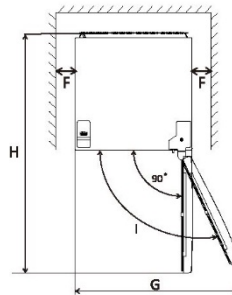
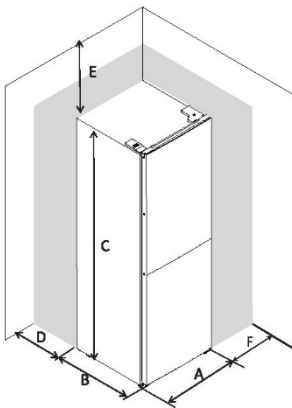

| | |
|---|--------|
| A | 550 |
| B | 585 |
| C | 1800 |
| D | min=50 |
| E | min=50 |
| F | min=50 |
| G | 1100 |
| H | 1135 |
| I | 135° |

Mise à niveau de l'appareil

Pour cela, réglez les deux pieds de mise à niveau à l'avant de l'appareil.

Si l'appareil n'est pas à niveau, les alignements des portes et du joint magnétique ne seront pas correctement protégés.

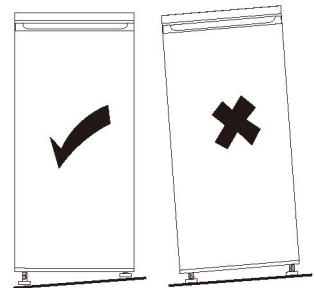
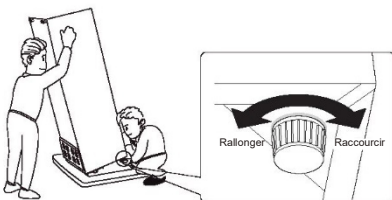

Panneau de commande de l'utilisateur

1. Réglage de la température du compartiment réfrigérateur

Bouton de réglage de la température du réfrigérateur

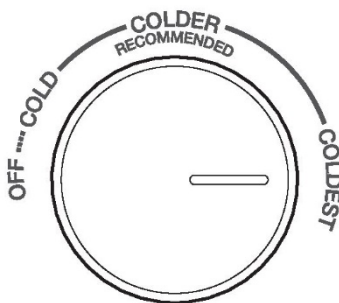

- Le bouton du compartiment réfrigérateur sert à régler la température du compartiment réfrigérateur.
- La température intérieure est contrôlée par un capteur. 4 réglages sont disponibles : OFF (arrêt), COLD (froid), COLDER (plus froid) et COLDEST (le plus froid). COLD (froid) est le réglage le plus chaud et COLDEST (le plus froid) est le réglage le plus froid.
- L'appareil peut ne pas fonctionner à la bonne température s'il est situé à un endroit particulièrement chaud ou si vous ouvrez fréquemment la porte.
- Ni le réfrigérateur ni le compartiment congélateur ne fonctionnent si le réglage est sur OFF (arrêt).

2. Réglage de la température du compartiment congélateur

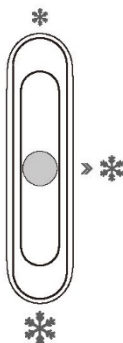

Curseur de réglage de la température du congélateur

COMMANDE DU CONGÉLATEUR

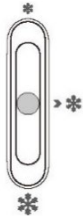
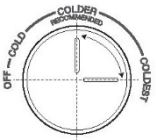
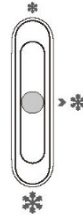
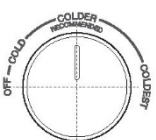
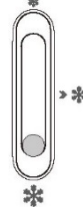

- Ce curseur dans le compartiment réfrigérateur sert à ajuster la température du compartiment congélateur.
- Lorsque le curseur est réglé sur ❄️, la température dans le compartiment congélateur est plus élevée. Au contraire, la température dans le compartiment congélateur est plus basse si le curseur est réglé sur ❄️.
- La position médiane ❄️ est recommandée pour une utilisation standard.
- Pour obtenir la température la plus basse dans le compartiment congélateur, vous pouvez régler le bouton de réglage sur COLDEST (le plus froid) et régler le curseur sur ❄️.

3. Recommandation de réglage de la température

| Recommandation de réglage de la température | | |
|---|---|--|
| Température ambiante | Compartiment congélateur | Compartiment réfrigérateur |
| Été |  |  Réglez sur * |
| | | Réglez sur COLDER~COLDEST |
| Normale |  |  Réglez sur * |
| | | Réglez sur COLDER |
| Hiver |  |  Réglez sur * |
| | | Réglez sur COLDER~COLDEST |

- Les informations ci-dessus donnent aux utilisateurs des recommandations pour les réglages de température.
- En hiver ou lorsque les températures chutent en dessous de 16 °C, l'utilisateur doit éviter le réglage sur * et COLD (froid).
- Pour économiser de l'énergie, le réglage * et le réglage COLDEST (le plus froid) ne s'appliquent que pour des conditions particulières (comme la congélation rapide ou la fabrication de glaçons), et après le retour au réglage d'origine.

Utilisation quotidienne

Utilisation initiale

Nettoyage de l'intérieur

Avant d'utiliser l'appareil pour la première fois, lavez l'intérieur et tous les accessoires internes avec de l'eau tiède et du savon neutre afin d'éliminer l'odeur de produit neuf, puis séchez-les soigneusement.

Important ! N'utilisez pas de détergents ou de poudres abrasives, car cela endommagerait la finition.

Utilisation quotidienne

Placez les différents aliments dans différents compartiments selon le tableau ci-dessous :

| Compartiments du réfrigérateur | Type d'aliment |
|--|---|
| Porte ou balconnets du compartiment du réfrigérateur | <ul style="list-style-type: none">Aliments avec conservateurs naturels tels que confitures, jus de fruits, boissons, condiments.Ne conservez pas des aliments périssables. |
| Bac à légumes (tiroir à salade) | <ul style="list-style-type: none">Les fruits, les herbes et les légumes doivent être placés séparément dans le bac à légumes.Ne conservez pas les bananes, oignons, pommes de terre et ail au réfrigérateur. |
| Clayette du réfrigérateur - milieu | <ul style="list-style-type: none">Produits laitiers, œufs |
| Clayette du réfrigérateur - haut | <ul style="list-style-type: none">Aliments qui n'ont pas besoin de cuisson, tels que les plats cuisinés, la charcuterie, les restes. |
| Tiroir(s)/clayette du congélateur | <ul style="list-style-type: none">Aliments pour la conservation de longue durée.Tiroir/clayette inférieur(e) pour la viande crue, la volaille, le poisson.Tiroir/clayette central(e) pour les légumes surgelés, les pommes de terre.Tiroir/clayette supérieur(e) pour la crème glacée, les fruits surgelés, les produits surgelés. |

Congélation d'aliments frais

- Le compartiment congélateur convient à la congélation des aliments frais et à la conservation des aliments congelés et surgelés pendant une longue période.
- Placez les aliments frais à congeler dans le compartiment du bas.
- La quantité maximale d'aliments pouvant être congelés en 24 heures est indiquée sur la plaque signalétique.
- Le processus de congélation dure 24 heures. Pendant cette période, n'ajoutez pas d'autres aliments.

Stockage des aliments surgelés

Lors de la première mise en route ou après une période de non-utilisation. Avant de mettre des produits dans le compartiment, laissez l'appareil fonctionner au moins 2 heures sur les réglages les plus élevés.

Important ! En cas de dégivrage accidentel, par exemple si le courant a été coupé pendant plus longtemps que la plage de temps recommandée dans le tableau des caractéristiques techniques sous "temps de montée", les aliments décongelés doivent être consommés rapidement ou être cuits immédiatement, puis recongelés (après cuisson).

Décongélation

Avant d'être utilisés, les aliments surgelés ou congelés peuvent être décongelés dans le compartiment congélateur ou à température ambiante, en fonction du temps disponible pour cette opération.

Les petits morceaux peuvent même être cuits encore congelés, à peine sortis du congélateur. Dans ce cas, la cuisson prendra plus de temps.

Utilisation quotidienne

Accessoires Clayettes mobiles

Les parois du réfrigérateur sont équipées d'une série de rails de manière à pouvoir positionner les clayettes selon vos besoins.

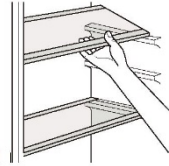

Positionnement des balconnets de porte

Les balconnets de porte peuvent être démontés pour être nettoyés. Pour l'enlever, tirez graduellement le balconnet dans le sens des flèches jusqu'à ce qu'il soit libre, et après le nettoyage, remettez-le à sa place.

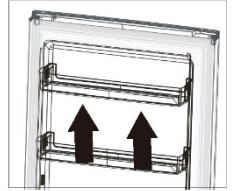

Démontez le tiroir inférieur

1. Tirez le tiroir inférieur vers le haut jusqu'à la butée.
2. Soulevez l'avant du tiroir vers le haut.
3. Sortez le tiroir inférieur.

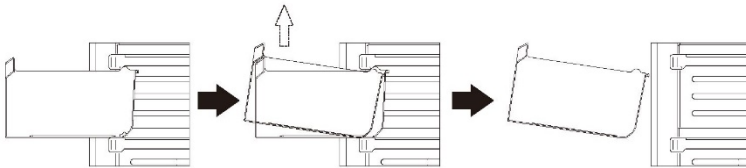

Utilisation quotidienne

Avant d'utiliser le distributeur deau pour la première fois, retirez et nettoyez le réservoir deau situé à l'intérieur du compartiment de réfrigération.

1. Soulevez et retirez le balconnet du réservoir.

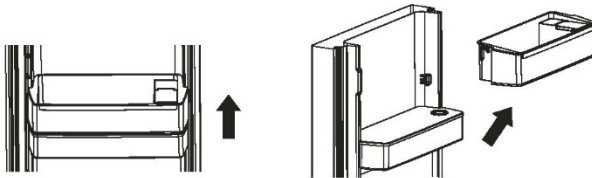

2. Retirez le réservoir d'eau. Détachez le couvercle supérieur, puis lavez et essuyez le réservoir et le couvercle.

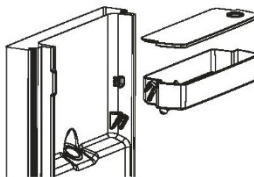

3. Après le nettoyage, remettez le réservoir deau, le couvercle et le balconnet du réservoir à leur place comme cela est montré ci-dessous.



4. Nettoyez le levier du distributeur situé à l'extérieur de la porte du réfrigérateur.

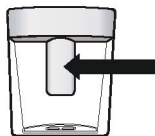

Remplissage du réservoir d'eau

1. Ouvrez le petit couvercle sur le dessus du réservoir au-dessus de la clayette.
2. Remplissez le réservoir deau avec de leau potable jusqu'à la ligne de 2,5 L.
3. Fermez le couvercle. Assurez-vous qu'il est bien fermé.

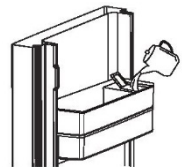

Distribution de l'eau

Poussez délicatement le levier du distributeur à l'aide d'un verre ou d'un récipient. Pour arrêter l'écoulement, éloignez le verre du levier.



Conseils utiles

Conseils de congélation

Pour vous aider à tirer le meilleur parti du processus de congélation, voici quelques conseils utiles :

- La quantité maximale d'aliments pouvant être congelés en 24 heures est indiquée sur la plaque signalétique.
- Le processus de congélation dure 24 heures. Aucun autre aliment à congeler ne doit être ajouté pendant cette période.
- Ne congelez que des aliments de qualité supérieure, frais et soigneusement nettoyés.
- Préparez les aliments en petites portions pour permettre une congélation rapide et complète et ne décongelez pas la suite que la quantité requise.
- Enveloppez les aliments dans du papier d'aluminium ou du polyéthylène et assurez-vous que les emballages sont hermétiques.
- Ne laissez pas les aliments frais et non congelés toucher des aliments déjà congelés, afin d'éviter que la température des aliments congelés n'augmente.
- Les aliments maigres se gardent mieux et plus longtemps que les aliments gras ; le sel réduit la durée de conservation des aliments.
- S'ils sont consommés juste après avoir été sortis du compartiment congélateur, les glaçons peuvent provoquer une brûlure de la peau.
- Il est conseillé d'afficher la date de congélation sur chaque emballage afin d'être certain de le sortir en toute sécurité du compartiment congélateur, sinon vous risquez une brûlure de la peau.
- Il est conseillé d'afficher la date de congélation sur chaque emballage pour vous permettre de vous rappeler la durée de conservation.

Conseils pour conserver les aliments surgelés

Pour obtenir des performances optimales de cet appareil, vous devez :

veiller à ce que les denrées alimentaires surgelées commerciales soient correctement entreposées par le détaillant. veiller à ce que les denrées alimentaires congelées soient transférées le plus rapidement possible du magasin au congélateur.

ne pas ouvrir la porte fréquemment ou de ne pas la laisser ouverte plus longtemps que nécessaire.

Une fois décongelés, les aliments se détériorent rapidement et ne peuvent pas être recongelés.

Ne dépassez pas la période de conservation indiquée par le producteur des aliments.

Conseils pour la réfrigération des aliments frais

Pour obtenir les meilleures performances :

- Ne conservez pas d'aliments chauds ou de liquides qui s'évaporent dans le réfrigérateur.
- Ne couvrez pas ou n'enveloppez pas les aliments, surtout s'ils présentent une forte odeur.

Conseils pour la réfrigération

Conseils utiles :

- Viande (tous types) : enveloppez-la dans des sacs en polyéthylène et placez-la sur les clayettes en verre au-dessus du bac à légumes.
- Pour des raisons de sécurité, conservez-la au maximum un ou deux jours.
- Les aliments cuits, les plats froids, etc. doivent être couverts et placés sur n'importe quelle clayette.
- Les fruits et les légumes doivent être soigneusement nettoyés et placés dans le ou les tiroirs spéciaux prévus à cet effet.
- Le beurre et le fromage doivent être placés dans des récipients hermétiques ou emballés dans du papier d'aluminium ou des sacs en polyéthylène afin d'éviter le plus possible l'air.
- Les bouteilles de lait doivent être fermées à l'aide d'un couvercle et placées dans les balconnets de la porte.
- Les bananes, les pommes de terre, les oignons et lail ne doivent pas être conservés au réfrigérateur s'ils ne sont pas emballés.
- Pour garantir l'efficacité énergétique, tous les tiroirs, paniers et clayettes doivent être installés au bon endroit.

Nettoyage

Pour des raisons d'hygiène, l'intérieur de l'appareil, y compris les accessoires internes, doit être nettoyé régulièrement.



Attention ! L'appareil ne doit pas être branché sur le secteur pendant le nettoyage, car cela crée un risque d'électrocution ! Avant de le nettoyer, éteignez l'appareil et débranchez la fiche du secteur, ou bien éteignez ou déconnectez le disjoncteur ou le fusible. Ne nettoyez jamais l'appareil à l'aide d'un nettoyeur vapeur. L'humidité peut s'accumuler dans les composants électriques et provoquer un risque d'électrocution ! Les vapeurs chaudes peuvent endommager les parties en plastique. L'appareil doit être sec avant d'être rallumé.

Utilisation quotidienne

Important ! Les huiles et solvants organiques peuvent endommager les parties en plastique, p.ex. le jus de citron ou le jus d'orange, l'acide butyrique, un nettoyant qui contient de l'acide acétique.

- Ne laissez pas ces substances entrer en contact avec les pièces de l'appareil.
- N'utilisez pas de nettoyants abrasifs.
- Sortez les aliments du congélateur. Conservez-les dans un endroit frais et couvrez-les bien.
- Éteignez l'appareil et débranchez la fiche du secteur, ou bien éteignez ou déconnectez le disjoncteur ou le fusible.
- Nettoyez l'appareil et les accessoires situés à l'intérieur à l'aide d'un chiffon et d'eau tiède. Après le nettoyage, rincez-les à l'eau claire et essuyez-les.
- Une fois que tous les composants sont complètement secs, remettez l'appareil en marche.

Remplacement de lampe

La lumière à l'intérieur est une LED. Pour remplacer l'ampoule, veuillez contacter un technicien qualifié. Source de lumière remplaçable (LED uniquement) devant être installée par un professionnel uniquement. Ce produit contient une source de lumière appartenant à la classe d'efficacité énergétique F.

• Dépannage



Attention ! Avant de résoudre le problème, coupez l'alimentation électrique. Seul un électricien qualifié ou une personne compétente doit effectuer tout dépannage qui ne figure pas dans cette notice.

Important ! Certains sons sont émis lors d'une utilisation normale (compresseur, circulation du réfrigérant).

| Problème | Cause possible | Solution |
|---|---|--|
| L'appareil ne fonctionne pas | Le bouton de réglage de la température est réglé sur COLDEST (le plus froid). | Réglez le bouton sur un autre réglage et mettez l'appareil en marche. |
| | La fiche secteur n'est pas branchée ou bien elle est desserrée. | Insérez la fiche secteur. |
| | Le fusible a sauté ou est défectueux. | Vérifiez le fusible, remplacez-le si nécessaire. |
| | La prise est défectueuse. | Les dysfonctionnements du secteur doivent être corrigés par un électricien. |
| L'appareil gèle ou refroidit trop. | La température est réglée sur trop froid ou l'appareil fonctionne sur le réglage le plus froid. | Réglez temporairement le régulateur de température sur un réglage plus chaud. |
| Les aliments ne sont pas suffisamment congelés. | La température n'est pas réglée correctement. | Veuillez consulter le paragraphe initial de réglage de la température. |
| | La porte a été ouverte pendant une période prolongée. | Ne laissez la porte ouverte que le temps nécessaire. |
| | Une quantité importante d'aliments chauds a été placée dans l'appareil au cours des 24 dernières heures. | Réglez temporairement le régulateur de température sur un réglage plus froid. |
| L'appareil se trouve à proximité d'une source de chaleur. | | Veuillez consulter le paragraphe relatif à l'emplacement de l'installation. |
| | Le joint de la porte n'est pas hermétique. | Séchez soigneusement les parties qui fuient du joint de porte à l'aide d'un sèche-cheveux (réglage froid). Au même moment, façonnez à la main le joint de porte réchauffé pour vous assurer qu'il est bien en place. |
| Bruit inhabituel | L'appareil n'est pas à niveau. | Réajustez les pieds. |
| | L'appareil touche le mur ou d'autres objets. | Déplacez légèrement l'appareil. |
| | Un composant, p.ex. un tuyau à l'arrière de l'appareil, est en contact avec une autre partie de l'appareil ou le mur. | Si nécessaire, pliez soigneusement le composant pour l'éloigner. |
| Eau au sol | L'orifice de vidange d'eau est obstrué. | Consultez le paragraphe Nettoyage et entretien. |
| Les panneaux latéraux sont chauds. | C'est normal. Les pièces d'échange thermique sont situées sur les côtés. | Portez des gants avant de toucher les côtés, si nécessaire. |

Si le dysfonctionnement persiste, contactez le Service d'assistance.

Ces informations sont nécessaires pour vous aider à agir rapidement et correctement. Écrivez ici les valeurs nécessaires, assurez-vous de vous référer à la plaque signalétique.

Utilisation quotidienne

GARANTIE

Garantie minimale : 2 ans pour les pays de l'UE, 3 ans pour la Turquie, 1 an pour le Royaume-Uni, 1 an pour la Russie, 3 ans pour la Suède, 2 ans pour la Serbie, 5 ans pour la Norvège, 1 an pour le Maroc, 6 mois pour l'Algérie, aucune garantie légale pour la Tunisie.

DISPONIBILITÉ DES PIÈCES DÉTACHÉES

« Les thermostats, les capteurs de température, les circuits imprimés et les sources de lumière sont disponibles pendant une période minimale de 7 ans après la mise sur le marché de la dernière unité du modèle.

Poignées de porte, charnières de porte, bacs et paniers pendant une période minimale de 7 ans et joints de porte pendant une période minimale de 10 ans, après la mise sur le marché de la dernière unité du modèle ».

Korisničke upute

Kombinirani hladnjak/zamrzivač s tehnologijom No Frost

| Sadržaj | |
|---------------------------|----------------|
| 1. Sigurnosne informacije | Stranica 1~9 |
| 2. Pregled | Stranica 10~11 |
| 3. Ugradnja | Stranica 12~17 |
| 4. Upravljačka ploča | Stranica 18~19 |
| 5. Svakodnevna upotreba | Stranica 20~25 |

Radi vaše sigurnosti i da biste osigurali ispravan rad, prije ugradnje i početka upotrebe pažljivo pročitajte ovaj korisnički priručnik, uključujući savjete i upozorenja. Kako bi se izbjegle nepotrebne pogreške i nezgode, sve osobe koje upotrebljavaju uređaj moraju biti dobro upoznate s njegovim radom i sigurnosnim značajkama. Spremite ove upute i pobrinite se da ostanu uz uređaj u slučaju selidbe ili prodaje kako bi svi koji ga upotrebljavaju tijekom njegova vijeka trajanja bili dobro upoznati s upotrebom i sigurnosnim značajkama uređaja.





Da biste spriječili ugrožavanje života i materijalnu štetu, držite mjere opreza navedene u korisničkim uputama pri ruci jer proizvođač nije odgovoran za štetu nastalu propustima.

Sigurnost djece i ranjivih osoba



- Ovaj uređaj mogu upotrebljavati djeca starija od 8 godina i osobe sa smanjenim fizičkim, osjetilnim ili mentalnim sposobnostima, ili bez dovoljno iskustva i znanja, ako su pod nadzorom ili su dobili upute za sigurnu upotrebu uređaja te ako shvaćaju povezane opasnosti.
- Djeca u dobi od 3 do 8 godina smiju puniti ovaj uređaj i vaditi namirnice iz njega.
- Potreban je nadzor nad djecom kako bi se osiguralo da se ne igraju uređajem.
- Djeca mlađa od 8 godina ne smiju čistiti niti provoditi održavanje bez nadzora.
- Držite svu ambalažu izvan dohvata djece. Postoji opasnost od gušenja.

- Ako zbrinjavate uređaj, izvucite utikač iz utičnice, odrežite kabel za napajanje (što je moguće bliže uređaju) i skinite vrata kako djeca ne bi bila u opasnosti od strujnog udara ili zaključavanja unutar uređaja.
- Ako ovaj uređaj s magnetskim brtvama na vratima treba zamijeniti stariji uređaj s opružnom bravom (zasunom) na vratima ili poklopcu, obavezno rastavite opružnu bravu prije nego što zbrinete stari uređaj. Tako neće predstavljati opasnost za djecu.

Opća sigurnost

-  **UPOZORENJE!** Pazite da ventilacijski otvori na uređaju ili ugrađenim sklopovima ne budu zapriječeni.
-  **UPOZORENJE!** Ne upotrebljavajte mehaničke uređaje ili bilo kakve druge alate kako biste ubrzali postupak odleđivanja, osim onih koje je preporučio proizvođač.
-  **UPOZORENJE!** Ne oštećujte zatvoreni sustav rashladnog sredstva.
-  **UPOZORENJE!** Ne upotrebljavajte druge električne uređaje (kao što su aparati za sladoled) unutar rashladnog uređaja, osim ako to odobri proizvođač.
-  **UPOZORENJE!** Ne dodirujte žarulju ako je upaljena dulje vrijeme jer bi mogla biti vrlo vruća.¹⁾

¹⁾ Ako postoji svjetlo u odjeljku.

-  **UPOZORENJE!** Pri postavljanju uređaja pripazite da se kabel napajanja ne zaglavi ili ne ošteti.
-  **UPOZORENJE!** Ne postavljajte više prijenosnih utičnica ili prijenosnih izvora napajanja na stražnju stranu uređaja.
 - Ne čuvajte eksplozivne tvari poput stlačenih spremnika sa zapaljivim punjenjem u ovom uređaju.
 - Sustav rashladnog sredstva uređaja sadrži rashladno sredstvo izobutan (R-600a). To je prirodni plin koji se odlikuje visokom razinom prihvatljivosti za okoliš, ali je zapaljiv.
 - Tijekom prijevoza i ugradnje uređaja pazite da se nijedna komponenta sustava rashladnog sredstva ne ošteti.
 - Izbjegavajte otvoreni plamen i izvore zapaljenja.
 - Dobro provjetrite prostoriju u kojoj se uređaj nalazi.
 - Izmjena specifikacija ili mijenjanje proizvoda na bilo koji način smatra se opasnim. Bilo kakvo oštećenje kabela može uzrokovati kratki spoj, požar i/ili strujni udar.
 - Ovaj uređaj namijenjen je za upotrebu u kućanstvu i za slične namjene kao što su:
 - prostor za blagovanje unutar trgovina, ureda ili drugih radnih prostora;
 - seoske kuće ili za klijente u hotelima, motelima i drugim okruženjima stambenog tipa;
 - okruženja poput ugostiteljskih objekata koji nude noćenje i doručak;
 - za opskrbu hranom i pićem i za slične neprodajne namjene.

 **UPOZORENJE!** Zamjenu svih električnih komponenti (utikač, kabel napajanja, kompresor itd.) mora provesti ovlaštenim serviser ili kvalificirano servisno osoblje.

 **UPOZORENJE!** Žarulja isporučena s ovim uređajem je „žarulja za posebnu upotrebu” koja se koristi samo s isporučenim uređajem. Ova „žarulja za posebnu upotrebu” nije prikladna za rasvjetu u kućanstvu.¹⁾

- Kabel napajanja ne smije se produljivati.
- Provjerite je li utikač labav i da nije oštećen stražnjim dijelom uređaja. Zaglavljani ili oštećeni utikač može se pregrijati i izazvati požar.
- Provjerite možete li pristupiti utikaču uređaja.
- Nemojte povlačiti električni kabel.
- Ako je utičnica labava, nemojte umetati utikač. Postoji opasnost od strujnog udara ili požara.
- Uređaj se ne smije koristiti bez žarulje.
- Ovaj je uređaj težak. Budite oprezni dok ga pomičete.
- Nemojte vaditi predmete iz zamrzivača niti ih dodirivati ako su vam ruke vlažne ili mokre jer to može uzrokovati ogrebotine ili ozeblina.
- Izbjegavajte dugotrajno izlaganje uređaja izravnoj sunčevoj svjetlosti.

Svakodnevna upotreba

- Nemojte zagrijavati plastične dijelove uređaja.
- Nemojte stavljati prehrambene proizvode izravno na stražnju stijenku.

¹⁾ Ako postoji svjetlo u odjeljku.

- Zamrznuta hrana ne smije se ponovno zamrzavati nakon što se odmrzne.¹⁾
- Pohranite prethodno zapakirane zamrznute namirnice u skladu s uputama proizvođača zamrznute hrane.¹⁾
- Treba se strogo pridržavati preporuka proizvođača i preporuka za pohranu. Pogledajte odgovarajuće upute.
- Ne stavljajte gazirana pića u odjeljak zamrzivača jer to stvara tlak u spremniku, što može dovesti do eksplozije spremnika i oštećenja uređaja.¹⁾
- Ledene lizalice mogu izazvati ozeblina ako se konzumiraju izravno iz uređaja.¹⁾
- Pridržavajte se sljedećih uputa da biste izbjegli kontaminaciju hrane.
- Ako vrata ostanu dugo otvorena, to može uzrokovati značajno povećanje temperature u odjeljcima uređaja.
- Redovito čistite površine koje mogu doći u doticaj s namirnicama i dostupne sustave odvodnje.
- Spremnike za vodu očistite ako se nisu koristili 48 sati; isperite sustav za vodu spojen na dovod vode ako se voda nije crpila 5 dana.
- Sirovo meso i ribu čuvajte u odgovarajućim posudama u hladnjaku tako da ne dolaze u doticaj s drugim namirnicama i ne kapaju na njih.
- Odjeljci za zamrznutu hranu s dvije zvjezdice (ako se prodaju s uređajem) prikladni su za spremanje unaprijed zamrznutih namirnica, čuvanje ili pripremu sladoleda i izradu kockica leda.

¹⁾ Ako postoji odjeljak zamrzivača.

²⁾ Ako postoji odjeljak za pohranu svježe hrane.

- Odjeljci s jednom, dvije i tri zvjezdice (ako se prodaju s uređajem) nisu prikladni za zamrzavanje svježih namirnica.
- Ako uređaj dulje vrijeme ostaje prazan, isključite ga, odmrznite, očistite, osušite i ostavite vrata otvorena kako biste spriječili stvaranje plijesni u uređaju.

Održavanje i čišćenje

- Prije održavanja isključite uređaj i odspojite utikač iz utičnice.
- Ne čistite uređaj metalnim predmetima.
- Ne upotrebljavajte oštre predmete za uklanjanjeinja iz uređaja. Umjesto toga upotrijebite plastičnu strugalicu.¹⁾
- Redovito provjeravajte ima li odmrznute vode u odvodu hladnjaka. Po potrebi, očistite odvod. Ako je odvod začepljen, voda se nakuplja na dnu uređaja.²⁾

Ugradnja

Važno! Pažljivo slijedite upute za električne priključke navedene u odgovarajućim odlomcima.

- Raspakirajte uređaj i provjerite ima li oštećenja. Nemojte spajati uređaj ako je oštećen. Prijavite moguća oštećenja odmah na prodajnom mjestu. U tom slučaju ne bacajte ambalažu.

¹⁾ Ako postoji odjeljak zamrzivača.

²⁾ Ako postoji odjeljak za pohranu svježe hrane.

- Preporučuje se da pričekate najmanje četiri sata prije spajanja uređaja kako bi se ulje vratilo u kompresor.
- U okruženju uređaja treba osigurati dovoljnu cirkulaciju zraka jer u suprotnom može doći do pregrijavanja. Za dovoljnu ventilaciju slijedite upute za ugradnju.
- Ako je moguće, odstojnici proizvoda trebaju biti postavljeni uz zid kako bi se spriječilo dodirivanje ili hvatanje toplih dijelova (kompresora, kondenzatora) i moguće opekline.
- Uređaj se ne smije nalaziti u blizini radijatora ili štednjaka.
- Provjerite je li utikač dostupan nakon ugradnje uređaja.

Servis

- Sve električarske poslove potrebne za servisiranje uređaja treba obavljati kvalificirani električar ili stručna osoba.
- Ovaj proizvod mora servisirati ovlaštenu servisnu centar, a smiju se koristiti samo originalni rezervni dijelovi.

Ušteda energije

- Ne stavljajte vruću hranu u uređaj.
- Ne stavljajte zapakirane namirnice jednu uz drugu jer to sprječava cirkulaciju zraka.
- Pazite da namirnice ne dodiruju stražnji dio odjeljka.
- Ako se struja isključi, ne otvarajte vrata.
- Ne otvarajte vrata često.

- Ne ostavljajte vrata otvorena duže vrijeme.
- Nemojte postavljati termostatski uređaj na pretjerano nisku temperaturu.
- Sva dodatna oprema, kao što su ladice, police i police na vratima, trebaju biti na mjestu za manju potrošnju energije.

Zaštita okoliša

 Ovaj uređaj ne sadrži plinove u sustavu rashladnog sredstva ili izolacijske materijale koji mogu oštetiti ozonski omotač. Uređaj se ne smije zbrinjavati zajedno s kućnim otpadom ili smećem. Izolacijska pjena sadrži zapaljive plinove, a uređaj se mora zbrinuti u skladu s propisima za uređaje te ga prikupljaju lokalna nadležna tijela. Pazite da ne dođe do oštećenja rashladne jedinice, posebno izmjenjivača topline.

Materijali u ovom uređaju označeni simbolom  mogu se reciklirati.



Ovaj simbol na proizvodu ili njegovoj ambalaži označava da se proizvod ne smije tretirati kao kućni otpad. Umjesto toga, treba ga odnijeti na odgovarajuće sabirno mjesto za recikliranje električne ili elektroničke opreme. Ako se pobrinete za ispravno zbrinjavanje ovoga proizvoda, pomažete u sprječavanju mogućih negativnih posljedica na okoliš i ljudsko zdravlje koje mogu nastati ako se ovaj proizvod ne zbrine na odgovarajući način. Za detaljnije informacije o recikliranju ovog proizvoda obratite se lokalnom vijeću, službi za zbrinjavanje otpada u kućanstvu ili prodajnom mjestu.

Ambalažni materijal

Materijali sa simbolom mogu se reciklirati.

Ambalažu odložite u odgovarajući spremnik za prikupljanje otpada.

Zbrinjavanje uređaja

1. Odspojite utikač iz utičnice.
2. Odrežite mrežni kabel i bacite ga.



 **UPOZORENJE!** Tijekom upotrebe, servisiranja ili zbrinjavanja uređaja obratite pozornost na slične žute ili narančaste simbole prikazane na stražnjoj strani uređaja (na stražnjoj ploči ili kompresoru).

Ovo je simbol za opasnost od požara. Cijevi rashladnog sredstva i kompresori sadrže zapaljive materijale.

Tijekom upotrebe, servisiranja ili zbrinjavanja držite podalje od izvora vatre.

Pregled

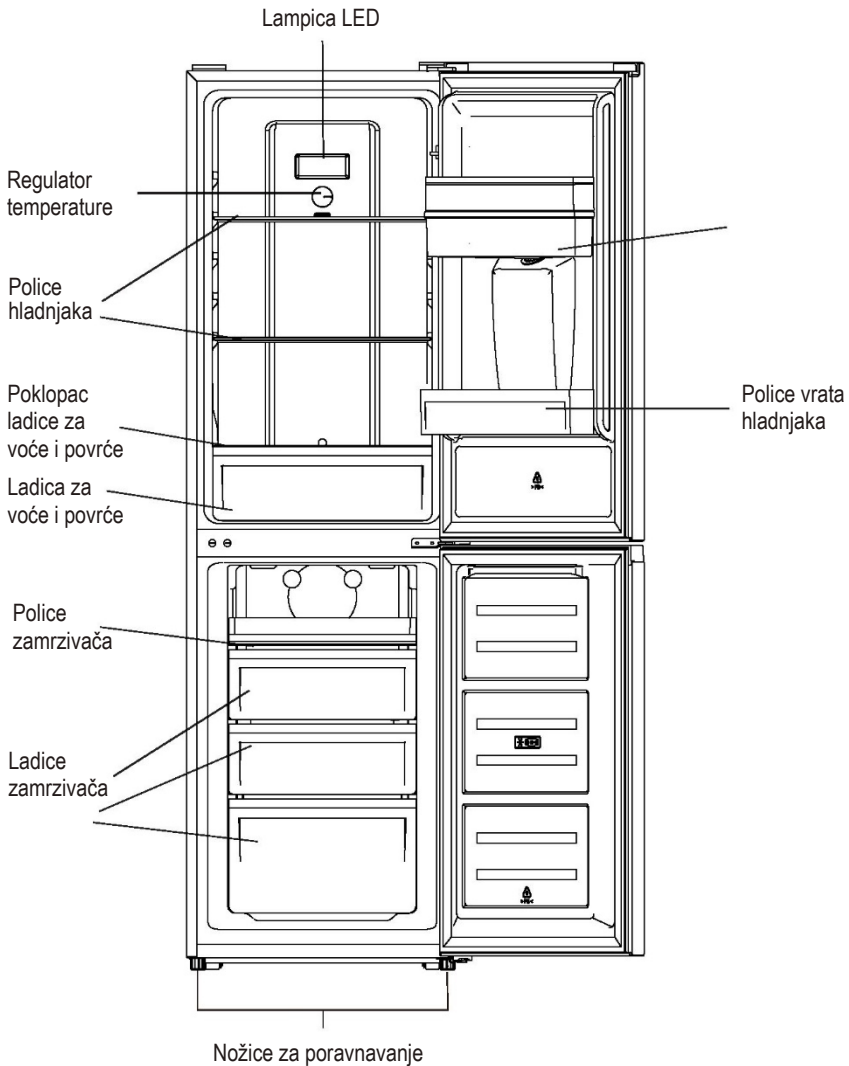

Za konfiguraciju s najvećom uštedom energije ladice, kutije za hranu i police treba postaviti unutar proizvoda. Pogledajte gore prikazanu sliku.

Napomena: Gore prikazana slika služi samo u informativne svrhe. Stvarni uređaj može se razlikovati.

Pregled

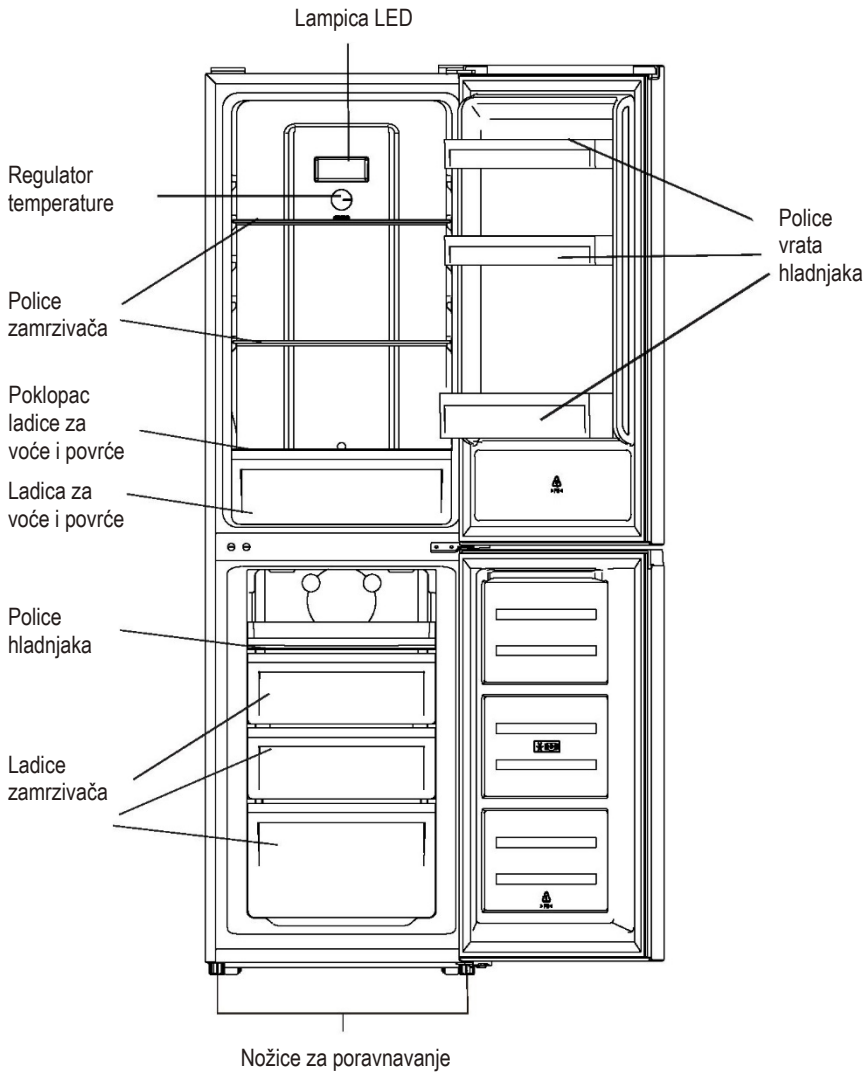

Za konfiguraciju s najvećom uštedom energije ladice, kutije za hranu i police treba postaviti unutar proizvoda. Pogledajte gore prikazanu sliku.

Napomena: Gore prikazana slika služi samo u informativne svrhe. Stvarni uređaj može se razlikovati.

Prostorni zahtjevi

- Odaberite mjesto koje nije izloženo izravnoj sunčevoj svjetlosti.
- Odaberite mjesto na kojem ima dovoljno prostora za otvaranje vrata hladnjaka.
- Odaberite mjesto na ravnoj (ili gotovo ravnoj) površini.
- Ostavite dovoljno prostora za postavljanje hladnjaka na ravnu površinu.
- Prilikom postavljanja ostavite razmak s desne i lijeve strane te sa stražnje i gornje strane. Tako možete smanjiti potrošnju energije, kao i račune za električnu energiju.
- Ostavite razmak od 50 mm s obje strane i straga.

Postavljanje

Postavite ovaj uređaj na mjesto na kojem temperatura okoline odgovara klimatskom razredu koji je naznačen na natpisnoj pločici uređaja. Za rashladne uređaje s klimatskim razredom:

- prošireni umjereni: ovaj rashladni uređaj namijenjen je za upotrebu pri temperaturi okoline od 10 °C do 32 °C (SN)
- umjereni: ovaj rashladni uređaj namijenjen je za upotrebu pri temperaturi okoline od 16 °C do 32 °C (N)
- subtropski: ovaj rashladni uređaj namijenjen je za upotrebu pri temperaturi okoline od 16 °C do 38 °C (ST)
- tropski: ovaj rashladni uređaj namijenjen je za upotrebu pri temperaturi okoline od 16 °C do 43 °C (T)

Mjesto

Uređaj treba postaviti daleko od izvora topline kao što su radijatori, bojleri, izravna sunčeva svjetlost itd. Osigurajte slobodnu cirkulaciju zraka oko stražnje strane ormarića. Da biste postigli najbolji radni učinak, ako je uređaj postavljen ispod viseće zidne jedinice, minimalna udaljenost između vrha ormarića i zidne jedinice mora biti najmanje 50 mm. No, uređaj ne bi trebao biti postavljen ispod visećih zidnih jedinica. Jedna ili više podesivih nožica na dnu ormarića omogućuje precizno poravnavanje.

Napomena: ovaj rashladni uređaj nije namijenjen za upotrebu kao ugradbeni uređaj.



Upozorenje! Uređaj mora biti postavljen tako da se može odspojiti iz izvora napajanja; utikač stoga mora biti lako dostupan nakon ugradnje.

Spajanje na električnu mrežu

Prije uključivanja provjerite odgovaraju li napon i frekvencija na natpisnoj pločici napajanju u vašem kućanstvu. Uređaj mora biti uzemljen. Utikač kabela napajanja isporučuje se s kontaktom u tu svrhu. Ako kućna utičnica nije uzemljena, spojite uređaj na zasebno uzemljenje u skladu s važećim propisima i obratite se kvalificiranom električaru. Proizvođač ne snosi nikakvu odgovornost ako se ne poštuju gore navedene sigurnosne mjere. Ovaj je uređaj u skladu s direktivama EEZ-a.

Reverzibilnost vrata

Prije okretanja vrata pripremite sljedeći alat i materijale: ravni odvijač, križni odvijač, ključ i komponente u polietilenskoj vrećici.

Poklopac lijeve šarke vrata x 1

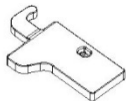

Lijevi pomoćni zatvarač na gornjim vratima x 1

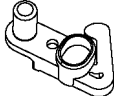

Lijevi pomoćni zatvarač na donjim vratima x 1

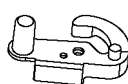

1. Odvrtite poklopac gornje šarke i gornju šarku.
Zatim podignite gornja vrata i postavite ih na mekanu podlogu kako biste izbjegli ogrebotine i oštećenja.

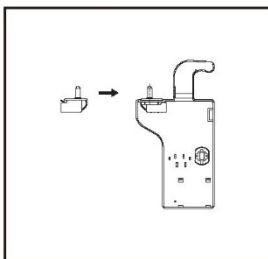
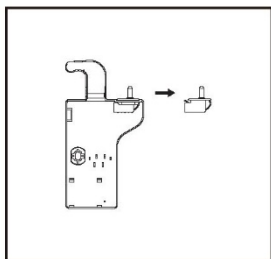
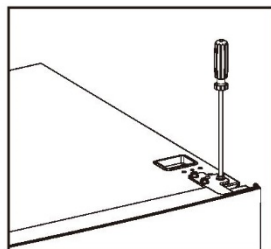
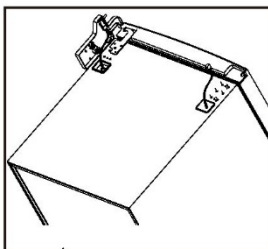
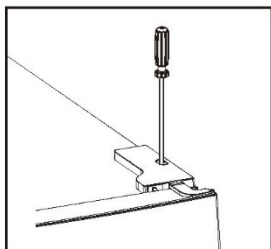

2. Uklonite gornji lijevi poklopac vijaka.

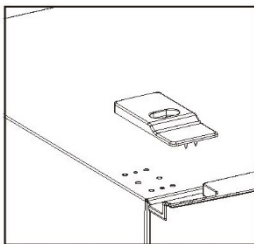
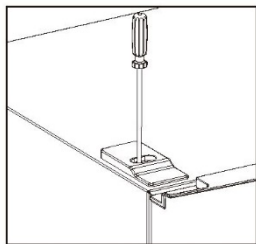

Ugradnja

3. Uklonite gornja vrata; upotrijebite križni odvijač da biste uklonili vijak sa srednje šarke, a zatim uklonite donja vrata.

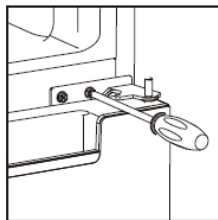

4. Položite hladnjak ravno na tlo, uklonite nožice za podešavanje kao što je prikazano na slici u nastavku, a zatim križnim odvijačem uklonite donju šarku.

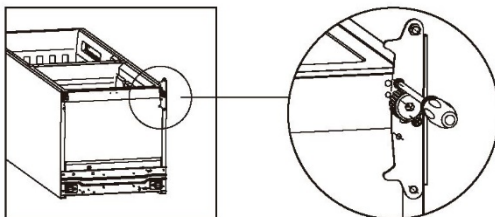

5. Postavite položaj jezgre donje i gornje šarke na suprotnu stranu.

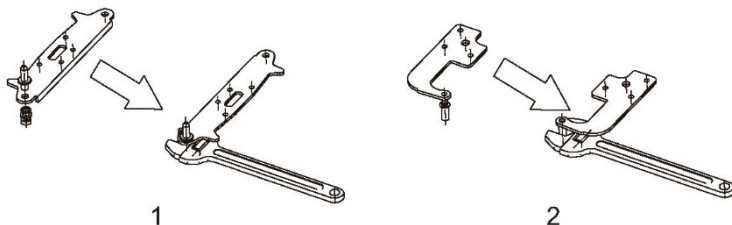

6. Postavite donju šarku ispod hladnjaka, pritegnite nožice za podešavanje i pazite na vodoravan položaj.

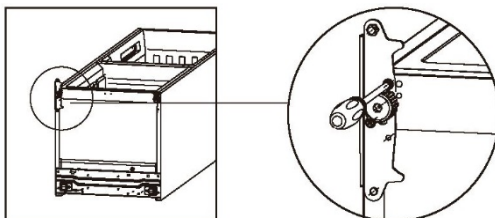

Ugradnja

7. Odvojite brtve vrata hladnjaka i zamrzivača te ih pričvrstite nakon okretanja.

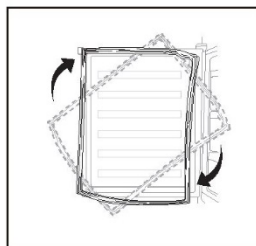

8. Uklonite originalne pomoćne zatvarače s gornjih i donjih vrata, a zatim postavite pomoćne zatvarače iz priložene vrećice (s priručnikom s uputama) na suprotnu stranu.

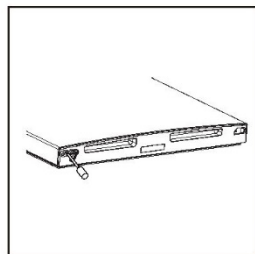
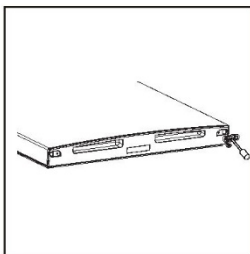

9. Postavite donja vrata, podesite i pričvrstite srednju šarku na ormarić.

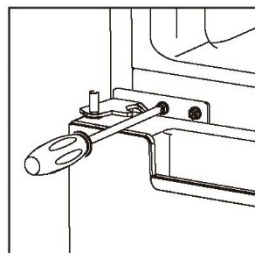

Ugradnja

10. Vratite gornja vrata. Provjerite jesu li vrata poravnata vodoravno i okomito tako da se brtva zatvara sa svih strana prije nego što zategnete gornju šarku. Zatim umetnite gornju šarku, pritegnite je na gornju stranu jedinice i pričvrstite poklopac šarke (u vrećici s dodatnom opremom) vijkom.

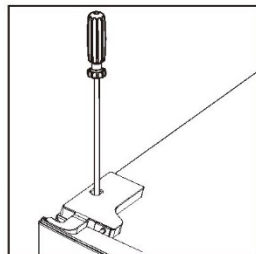
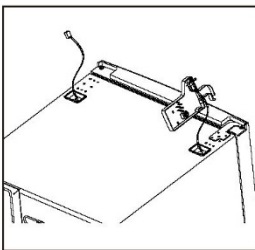
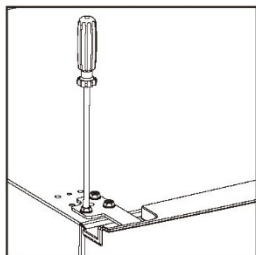

11. Pričvrstite poklopac vijka.

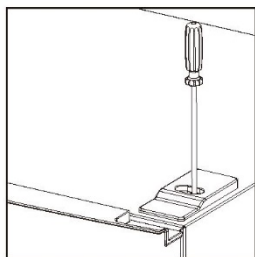

Ugradnja

Postavljanje vanjske ručke vrata (ako se vanjska ručka prodaje s uređajem)

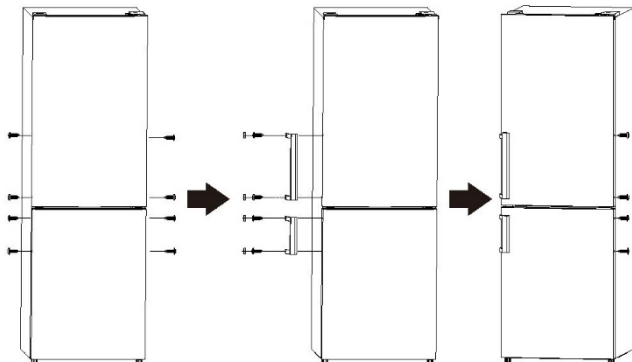

Prostorni zahtjevi

- Ostavite dovoljno prostora da možete otvoriti vrata.
- Ostavite razmak od najmanje 50 mm s obje strane i straga.

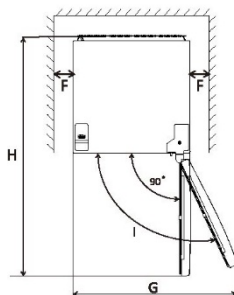
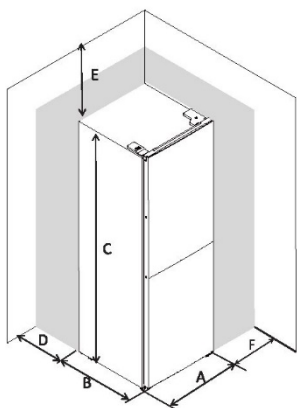

| | |
|---|-----------|
| A | 550 |
| B | 585 |
| C | 1800 |
| D | min. = 50 |
| E | min. = 50 |
| F | min. = 50 |
| G | 1100 |
| H | 1135 |
| I | 135° |

Poravnavanje jedinice

Da biste to učinili, namjestite dvije nožice za poravnavanje s prednje strane jedinice.

Ako jedinica nije poravnata, poravnanja vrata i magnetske brtve neće biti pravilno pokrivena.

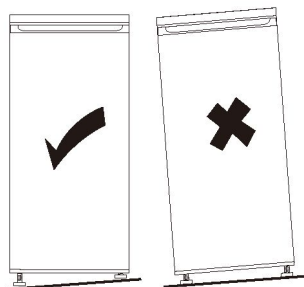
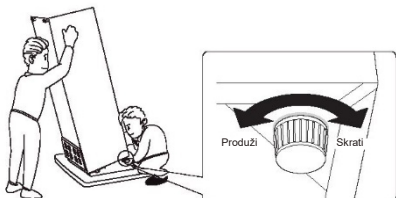

Upravljačka ploča

1. Postavljanje temperature u odjeljku hladnjaka

Gumb za postavljanje temperature hladnjaka

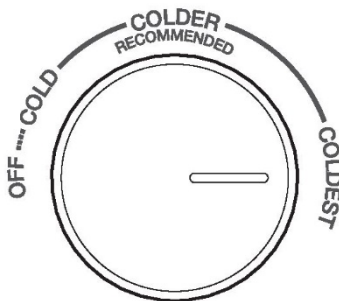

- Gumb u odjeljku hladnjaka služi za podešavanje temperature odjeljka hladnjaka.
- Unutarnju temperaturu kontrolira senzor. Postoje 4 postavke: OFF, COLD, COLDER i COLDEST (ISKLJUČENO, HLADNO, HLADNIJE i NAJHLADNIJE). COLD je najviša temperatura, a COLDEST najniža temperatura.
- Uređaj možda neće raditi na odgovarajućoj temperaturi ako se nalazi na posebno vrućem mjestu ili ako često otvarate vrata.
- Ako je odabrana postavka OFF, ne radi ni hladnjak ni zamrzivač.

2. Postavljanje temperature u odjeljku zamrzivača

Klizač za postavljanje temperature zamrzivača

REGULATOR ZA ZAMRZIVAČ

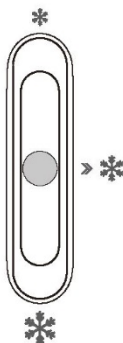

- Ovaj klizač u odjeljku hladnjaka služi za podešavanje temperature odjeljka zamrzivača.
- Kad je klizač postavljen na ❄️, temperatura u odjeljku zamrzivača bit će viša. Suprotno tome, temperatura u odjeljku zamrzivača bit će niža ako je klizač postavljen na ❄️.
- Za standardnu upotrebu preporučuje se srednji položaj ❄️.
- Da biste postigli najnižu temperature u odjeljku zamrzivača, možete podesiti gumb za postavljanje na najnižu temperaturu i klizač na ❄️.

3. Preporuka za postavku temperature

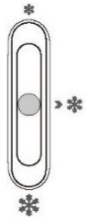
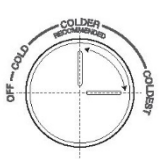
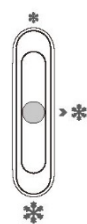
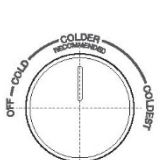
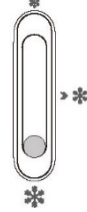
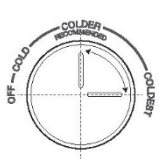
| Preporuka za postavku temperature | | | |
|-----------------------------------|---|----------------|---|
| Temperatura okoline | Odjeljak zamrzivača | | Odjeljak hladnjaka |
| Ljeto |  | Postavite na * |  |
| | | | Postavite na hladnije~najhladnije |
| Normalno |  | Postavite na * |  |
| | | | Postavite na hladnije |
| Zima |  | Postavite na * |  |
| | | | Postavite na najhladnije |

- Gore navedene informacije predstavljaju preporuke za postavljanje temperature.
- Zimi ili kada temperature padnu ispod 16 °C, korisnici trebaju izbjegavati postavljanje na * i hladno.
- Za uštedu energije, postavku ❄️ i najhladnije koristite samo u posebnim uvjetima (npr. za brzo zamrzavanje ili izradu leda) te je zatim vratite na izvornu postavku.

Svakodnevna upotreba

Početak upotrebe

Čišćenje unutrašnjosti

Prije prve upotrebe uređaja operite unutrašnjost i sve unutarnje dodatke mlakom vodom i neutralnim sapunom da biste uklonili miris potpuno novog proizvoda, a zatim temeljito osušite.

Važno! Ne upotrebljavajte deterdžente ili abrazivne praške jer se njima oštećuje završni premaz.

Svakodnevna upotreba

Različite namirnice stavite u različite odjeljke u skladu s tablicom u nastavku

| Odjeljci hladnjaka | Vrsta hrane |
|---------------------------------------|---|
| Vrata ili pretinci odjeljka hladnjaka | <ul style="list-style-type: none">Namirnice s prirodnim konzervansima, kao što su džemovi, sokovi, pića, začiniNe spremajte kvarljive namirnice. |
| Ladica za voće i povrće | <ul style="list-style-type: none">Voće, začinsko bilje i povrće treba čuvati u ladici za voće i povrće.Ne pohranjujte banane, luk, krumpire i češnjak u hladnjaku. |
| Polica hladnjaka – srednja | <ul style="list-style-type: none">Mliječni proizvodi, jaja |
| Polica hladnjaka – gornja | <ul style="list-style-type: none">Namirnice koje nije potrebno kuhati, kao što su jela koja su odmah spremna za konzumaciju, suhomesnati proizvoda, ostaci |
| Ladica/e / polica zamrzivača | <ul style="list-style-type: none">Hrana za dugotrajno čuvanje.Donja ladica/polica za sirovo meso, perad, ribu.Srednja ladica/polica za zamrznuto povrće, krumpiriće.Gornja ladica/polica za sladoled, zamrznuto voće, zamrznute proizvode. |

Zamrzavanje svježe hrane

- Odjeljak zamrzivača prikladan je za zamrzavanje svježih namirnica i čuvanje zamrznutih i duboko zamrznutih namirnica dulje vrijeme.
- Svježe namirnice koje treba zamrznuti stavite u donji odjeljak.
- Maksimalna količina namirnica koje se mogu zamrznuti u roku od 24 sata naznačena je na natpisnoj pločici.
- Postupak zamrzavanja traje 24 sata. U tom razdoblju nemojte dodavati druge namirnice.

Čuvanje zamrznute hrane

Pri prvom pokretanju ili nakon razdoblja izvan upotrebe. Prije stavljanja proizvoda u odjeljak ostavite uređaj da radi najmanje 2 sata na višim postavkama.

Važno! Ako dođe do slučajnog odmrzavanja, na primjer ako je napajanje isključeno dulje od preporučene vremena prikazanog na grafikonu tehničkih značajki pod stavkom „vrijeme porasta”, odmrznutu hranu treba brzo konzumirati ili skuhati, a zatim ponovno zamrznuti (nakon kuhanja).

Odmrzavanje

Duboko zamrznuta ili zamrznuta hrana prije upotrebe može se odmrznuti u odjeljku zamrzivača ili na sobnoj temperaturi ovisno o vremenu dostupnom za ovaj postupak.

Mali komadići mogu se kuhati čak i ako su zamrznuti čim se izvade iz zamrzivača. U tom slučaju kuhanje traje dulje.

Svakodnevna upotreba

Dodatci Pomične police

Stijenke hladnjaka opremljene su nizom vodilica da se police mogu postaviti po želji.

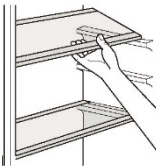

Postavljanje policu vrata

Police na vratima mogu se rastaviti radi čišćenja. Da biste skinuli policu, postupno je povlačite u smjeru strelica dok se ne oslobodi te je vratite nakon čišćenja.

Rastavite donju ladicu

1. Izvucite donju ladicu do položaja zaustavnika.
2. Podignite prednji dio ladicice prema gore.
3. Izvucite donju ladicu.

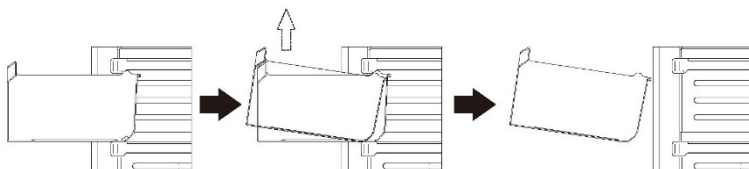
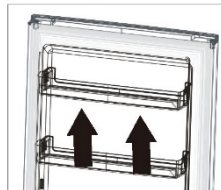

Svakodnevna upotreba

Prije prve upotrebe dozatora vode izvadite i očistite spremnik za vodu koji se nalazi unutar rashladnog odjeljka.

1. Podignite i uklonite policu spremnika.

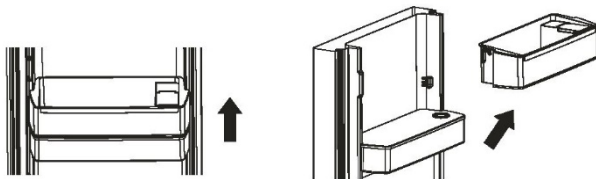

2. Izvadite spremnik za vodu. Odvojite gornji poklopac te operite i obrišite spremnik i poklopac.

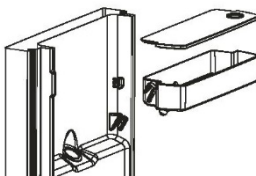

3. Nakon čišćenja vratite spremnik za vodu, poklopac i policu spremnika kako je prikazano u nastavku.



4. Očistite polugu dozatora koja se nalazi s vanjske strane hladnjaka.

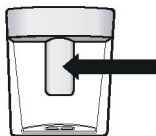

Punjenje spremnika za vodu

1. Otvorite mali poklopac iznad police spremnika.
2. Napunite spremnik za vodu pitkom vodom do razine za 2,5 l.
3. Zatvorite poklopac. Pobrinite se da se čvrsto zatvori.

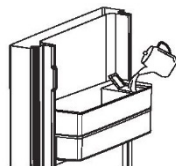

Doziranje vode

Lagano pritisnite polugu dozatora čašom ili spremnikom. Da biste zaustavili protok, odmaknite čašu od poluge.



Svakodnevna upotreba

Korisni savjeti

Savjeti za zamrzavanje

Da bismo vam pomogli da što bolje iskoristite postupak zamrzavanja, u nastavku navodimo nekoliko korisnih savjeta:

- Najveća količina namirnica koja se mogu zamrznuti u roku od 24 sata navodi se na natpisnoj pločici.
- Postupak zamrzavanja traje 24 sata. U tom razdoblju ne bi trebalo dodavati dodatne namirnice.
- Zamrzavajte samo kvalitetne, svježije i temeljito očišćene namirnice.
- Pripremite hranu u malim porcijama da bi postupak zamrzavanja bio brz i temeljit te da biste naknadno mogli odmrznuti samo potrebnu količinu.
- Zamotajte hranu u aluminijsku foliju ili polietilen i pobrinite se da su pakiranja hermetički zatvorena.
- Ne dopustite da svježja i odmrznuta hrana dođe u doticaj s hranom koja je već zamrznuta da biste spriječili porast temperature zamrznute hrane.
- Nemasna hrana čuva se bolje i dulje od masne; soli se smanjuje vijek čuvanja hrane.
- Ako se kockice leda konzumiraju odmah nakon vađenja iz odjeljka zamrzivača, mogu prouzročiti ozeblinae.
- Preporučujemo da na svakom pakiranju navedete datum zamrzavanja da biste ih mogli sigurno vaditi iz odjeljka zamrzivača jer u suprotnom može doći do ozeblina.
- Preporučujemo da na svakom pakiranju navedete datum zamrzavanja da biste mogli pratiti vrijeme čuvanja.

Savjeti za pohranu zamrznute hrane

Da biste postigli optimalan radni učinak ovog uređaja, slijedite ove upute:

Provjerite je li prodavač primjereno skladištilo komercijalno zamrznutu hranu.

Pobrinite se da se zamrznute namirnice prenesu iz trgovine hranom u zamrzivač u najkraćem mogućem roku.

Ne otvarajte vrata često niti ih ostavljajte otvorenima dulje nego što je to potrebno.

Nakon odmrzavanja hrana se brzo kvari i ne može se ponovno zamrznuti.

Ne prekoračujte vrijeme pohrane koje je naveo proizvođač hrane.

Savjeti za hlađenje svježe hrane

Da biste postigli najbolje rezultate:

- Nemojte spremati toplu hranu ili isparavajuće tekućine u hladnjak.
- Prekrijte ili oмотajte hranu, osobito ako ima jak miris.

Savjeti za hlađenje

Korisni savjeti:

- Sve vrste: zamotajte u polietilenske vrećice i stavite na staklene police iznad ladice za povrće.
- Radi sigurnosti, čuvajte najviše jedan ili dva dana.
- Kuhane namirnice, hladna jela i sl. treba prekriti i staviti na bilo koju policu.
- Voće i povrće treba temeljito očistiti i staviti u posebne ladice.
- Maslac i sir treba staviti u posebne hermetičke spremnike ili umotati u aluminijsku foliju ili polietilenske vrećice kako bi izašlo što više zraka.
- Boce za mlijeko treba zatvoriti poklopcem i čuvati na policama vrata.
- Banane, krumpir, luk i češnjak ne smiju se držati u hladnjaku ako nisu zapakirani.
- Za energetsku učinkovitost, sve ladice, košare i police moraju imati utor na odgovarajućem mjestu.

Čišćenje

Iz higijenskih razloga unutrašnjost uređaja, uključujući unutarnje dodatke treba redovito čistiti.

 **Oprez!** Uređaj ne smije biti spojen na izvor napajanja tijekom čišćenja jer to stvara opasnost od strujnog udara! Prije čišćenja isključite uređaj i izvadite utikač iz izvora napajanja, ili isključite ili ugasite strujni prekidač ili osigurač. Nikada ne čistite uređaj parnim čistačem. U električnim komponentama može doći do nakupljanja vlage, čime se stvara opasnost od strujnog udara! Vruće pare mogu oštetiti plastične dijelove. Uređaj mora biti suh prije nego što se ponovno uključi.

Važno! Eterična ulja i organska otapala mogu oštetiti plastične dijelove, npr. sok od limuna ili sok od narančine kore, maslačna kiselina, sredstvo za čišćenje koje sadrži octenu kiselinu.

- Ne dopustite da takve tvari dođu u doticaj s dijelovima uređaja.
- Ne upotrebljavajte abrazivna sredstva za čišćenje.
- Izvadite namirnice iz zamrzivača. Pohranite na hladnom mjestu i dobro pokrijte.
- Isključite uređaj i izvadite utikač iz izvora napajanja, ili isključite ili ugasite strujni prekidač ili osigurač.
- Očistite uređaj i unutarnje dodatke krpom i mlakom vodom. Nakon čišćenja obrišite svježom vodom i trljanjem osušite.
- Nakon što se sve komponente potpuno osuše, vratite uređaj u pogon.

Zamjena žarulje

Vrsta unutarnje rasvjete je LED. Za promjenu žarulje obratite se kvalificiranom tehničaru.

Postavljanje zamjenskog svjetlosnog izvora (samo LED) mora obaviti stručna osoba. Ovaj proizvod sadrži svjetlosni izvor razreda F energetske učinkovitosti.

• Rješavanje problema



Oprez! Prije rješavanja problema odspojite napajanje. Samo kvalificirana i stručna osoba smije rješavati probleme koji se ne navode u ovom priručniku.

Važno! Postoje određeni zvukovi koji se javljaju tijekom normalne upotrebe (kompresor, cirkulacija rashladnog sredstva).

| Problem | Mogući uzrok | Rješenje |
|---------------------------------------|---|--|
| Uređaj ne radi. | Regulator temperature podešen je na najhladnije. | Podesite gumb na drugu postavku i uključite uređaj. |
| | Utikač nije priključen ili je labav. | Umetnite utikač. |
| | Osigurač je pregorio ili je oštećen. | Provjerite osigurač i po potrebi zamijenite. |
| | Utičnica je oštećena. | Kvarove na električnoj mreži treba otkloniti električar. |
| Uređaj se previše zamrzava ili hladi. | Postavljena je preniska temperatura ili uređaj radi na postavci najhladnije. | Privremeno okrenite regulator temperature na postavku više temperature. |
| Hrana nije dovoljno zamrznuta. | Temperatura nije pravilno podešena. | Pogledajte odjeljak Postavljanje temperature. |
| | Vrata su bila otvorena duže vrijeme. | Vrata držite otvorena samo onoliko koliko je potrebno. |
| | U posljednja 24 sata u uređaj je stavljena velika količina tople hrane. | Privremeno okrenite regulator temperature na postavku niže temperature. |
| | Uređaj se nalazi u blizini izvora topline. | Pogledajte odjeljak o mjestu ugradnje. |
| Jako nakupljanje inja na brtvi vrata. | Brtva vrata nije hermetički zatvorena. | Pažljivo osušite dijelove brtve vrata koji propuštaju sušilom za kosu (podesite na hladno). Istovremeno ručno oblikujte zagrijanu brtvu vrata kako biste bili sigurni da pravilno sjeda. |
| Neobični zvukovi. | Uređaj nije ravno postavljen. | Ponovno namjestite nožice. |
| | Uređaj dodiruje zid ili druge predmete. | Lagano pomaknite uređaj. |
| | Komponenta, npr. cijev, na stražnjoj strani uređaja dodiruje drugi dio uređaja ili zid. | Po potrebi, pažljivo savijte komponentu tako da ne smeta. |
| Voda na podu. | Začepljen je otvor odvoda za vodu. | Pogledajte odjeljak Čišćenje i održavanje. |
| Bočne ploče su vruće. | To je normalno. Dijelovi za izmjenu topline nalaze se na bočnim stranama. | Po potrebi nosite rukavice prije dodirivanja bočnih stranica. |

Ako se kvar nastavi, obratite se servisnom centru.

Ove su informacije potrebne da biste mogli brzo i ispravno reagirati. Ovdje zapišite potrebne vrijednosti; svakako ih provjerite na nazivnoj pločici.

Svakodnevna upotreba

JAMSTVO

Minimalno jamstvo: 2 godine za države članice EU-a, 3 godine za Tursku, 1 godina za Veliku Britaniju, 1 godina za Rusiju, 3 godine za Švedsku, 2 godine za Srbiju, 5 godina za Norvešku, 1 godina za Maroko, 6 mjeseci za Alžir, dok za Tunis nema pravnog jamstva.

DOSTUPNOST REZERVNIH DIJELOVA

„Termostati, temperaturni senzori, tiskane pločice i svjetlosni izvori dostupni su u razdoblju od barem sedam godina nakon plasiranja posljednje jedinice modela na tržište.

Ručke vrata, šarke, police i košare dostupne su barem sedam godina, a brtve vrata barem deset godina nakon plasiranja posljednje jedinice modela na tržište.“

Istruzioni per l'uso

Frigorifero combinato No-Frost

| Indice | |
|----------------------------------|--------------|
| 1. Informazioni per la sicurezza | Pagina 1~9 |
| 2. Panoramica | Pagina 10~11 |
| 3. Installazione | Pagina 12~17 |
| 4. Pannello di controllo | Pagina 18-19 |
| 5. Utilizzo quotidiano | Pagina 20~25 |

A tutela dell'utente e per garantire il corretto funzionamento, prima dell'installazione e del primo utilizzo leggere attentamente questo Manuale d'uso, compresi i suggerimenti e le avvertenze in esso contenuti. Al fine di evitare inutili errori e incidenti, è importante assicurarsi che tutte le persone che utilizzano l'elettrodomestico ne conoscano il funzionamento e le caratteristiche di sicurezza. Conservare queste istruzioni e assicurarsi che rimangano con l'elettrodomestico nel caso in cui esso venga spostato o rivenduto, in modo che tutti coloro che utilizzeranno l'elettrodomestico nel corso della sua vita utile siano adeguatamente informati sulle sue modalità d'uso e sulla sicurezza.





A salvaguardia della vita e dei beni materiali, tenere a portata di mano le precauzioni elencate nelle istruzioni per l'uso: il produttore declina qualsiasi responsabilità in caso di eventuali danni provocati dalla mancata osservanza di tali precauzioni.



Sicurezza dei bambini e di persone vulnerabili

- Questo elettrodomestico può essere utilizzato da bambini di almeno 8 anni, da persone con ridotte capacità fisiche, sensoriali o mentali e da persone inesperte solo sotto sorveglianza o se hanno ricevuto istruzioni riguardo all'utilizzo sicuro dell'elettrodomestico e sono consapevoli dei relativi rischi.
- I bambini di età compresa tra 3 e 8 anni possono riempire e svuotare questo elettrodomestico.
- Sorvegliare i bambini affinché non giochino con l'elettrodomestico.
- La pulizia e la manutenzione possono essere effettuate da bambini di almeno 8 anni solo sotto sorveglianza.

- Togliere sempre tutto il materiale da imballaggio dalla portata dei bambini, perché potrebbero rimanere soffocati.
- Per lo smaltimento dell'elettrodomestico, estrarre la spina dalla presa, tagliare il cavo di collegamento (quanto più vicino possibile all'elettrodomestico) e rimuovere lo sportello per evitare che i bambini possano subire scosse elettriche o rimanere chiusi all'interno.
- Se questo nuovo elettrodomestico, che è dotato di guarnizioni magnetiche dello sportello, è destinato a sostituire un elettrodomestico più vecchio con sportello o coperchio con blocco a molla, prima di smaltire il vecchio elettrodomestico smontare il blocco a molla per scongiurare il pericolo che un bambino, giocando con l'elettrodomestico, vi rimanga intrappolato rischiando la vita.

Sicurezza generale

-  **AVVERTENZA!** Le aperture di ventilazione nell'involucro dell'elettrodomestico o nella struttura a incasso devono rimanere sempre libere.
-  **AVVERTENZA!** Non usare oggetti meccanici o utensili diversi da quelli consigliati dal produttore per accelerare lo sbrinamento.
-  **AVVERTENZA!** Non danneggiare il circuito di refrigerazione.
-  **AVVERTENZA!** All'interno del frigorifero non devono essere collocati altri elettrodomestici (ad es. macchine per la produzione di gelati), a meno che tale uso non sia approvato dal produttore.

-  **AVVERTENZA!** Non toccare la lampadina se è rimasta accesa a lungo perché potrebbe essere molto calda.¹⁾
-  **AVVERTENZA!** Quando l'elettrodomestico viene collocato nella sede prescelta, accertarsi che il cavo di alimentazione non sia incastrato o danneggiato.
-  **AVVERTENZA!** Non collocare prese multiple o alimentatori portatili nella parte posteriore dell'elettrodomestico.
- Non collocare sostanze esplosive (ad es. lattine di aerosol con propellente infiammabile) all'interno di questo elettrodomestico.
- Il refrigerante isobutano (R-600a) è contenuto all'interno del circuito di refrigerazione dell'elettrodomestico. Si tratta di un gas naturale assolutamente compatibile con l'ambiente che è tuttavia infiammabile.
- Durante il trasporto e l'installazione del frigorifero, verificare sempre che nessuno dei componenti del circuito di refrigerazione sia danneggiato.
 - Evitare la vicinanza con fiamme libere e fonti di ignizione
 - Ventilare accuratamente l'ambiente in cui è installato l'elettrodomestico
- Non modificare le caratteristiche tecniche o il prodotto in alcun modo, poiché modifiche non autorizzate possono causare problemi. Eventuali danni al cavo possono provocare cortocircuiti, incendi e/o scosse elettriche.
- Questo elettrodomestico è destinato all'uso domestico o a utilizzi simili a quelli di seguito indicati:

¹⁾ Nel caso in cui il vano sia dotato di illuminazione.

- Zone cucina per il personale di negozi, uffici e altri ambienti lavorativi.
- Aziende agricole e clienti di hotel, motel e altri ambienti residenziali.
- Bed & breakfast.
- Catering e servizi simili non al dettaglio.

 **AVVERTENZA!** La sostituzione dei componenti elettrici (spina, cavo di alimentazione, compressore, ecc.) deve essere effettuata da un tecnico della assistenza certificato o da personale qualificato.

 **AVVERTENZA!** La lampadina in dotazione con questo elettrodomestico è una “lampadina per impieghi speciali” da utilizzare solo con l’elettrodomestico fornito. Questa “lampadina per impieghi speciali” non è adatta all’illuminazione domestica. ¹⁾

- Non allungare il cavo di alimentazione.
- Accertarsi che la spina sia libera e non sia bloccata o danneggiata dalla parte posteriore dell’elettrodomestico, altrimenti potrebbe surriscaldarsi e provocare incendi.
- La spina elettrica dell’elettrodomestico deve essere accessibile.
- Non tirare il cavo di alimentazione.
- Se la presa di corrente è allentata, non inserire la spina per evitare incendi o scosse elettriche.
- Non azionare l’elettrodomestico senza la lampada.
- L’unità è pesante e deve quindi essere movimentata con cautela.
- Non toccare o rimuovere alimenti dal congelatore con le mani umide/bagnate per evitare abrasioni o ustioni da freddo.

¹⁾ Nel caso in cui il vano sia dotato di illuminazione.

- Evitare l'esposizione prolungata dell'elettrodomestico alla luce solare diretta.

Utilizzo quotidiano

- Non esporre a calore i componenti in plastica dell'elettrodomestico.
- Non collocare prodotti alimentari a contatto diretto con la parete posteriore.
- Non ricongelare alimenti scongelati.¹⁾
- Conservare gli alimenti congelati preconfezionati rispettando le istruzioni del produttore.¹⁾
- Attenersi scrupolosamente alle raccomandazioni sulla conservazione degli alimenti fornite dal produttore dell'elettrodomestico. Fare riferimento alle relative istruzioni.
- Non collocare bevande gassate nel vano congelatore, perché creano pressioni nel contenitore che potrebbe esplodere danneggiando l'elettrodomestico.¹⁾
- I ghiaccioli possono provocare ustioni da freddo se consumati immediatamente dopo averli tolti dall'elettrodomestico.¹⁾
- Per evitare la contaminazione degli alimenti, attenersi alle seguenti istruzioni.
- Se gli sportelli rimangono aperti a lungo, la temperatura nei compartimenti dell'elettrodomestico aumenta notevolmente.
- Pulire regolarmente le superfici che possono entrare a contatto con gli alimenti e i sistemi di scarico accessibili.
- Pulire i serbatoi dell'acqua se non sono stati utilizzati per 48 ore; lavare il sistema idrico collegato alla fonte idrica se l'acqua non è stata scaricata per 5 giorni.

¹⁾ Se è presente un vano congelatore.

²⁾ Se è presente un vano per la conservazione di alimenti freschi.

- Conservare carne e pesce crudo nel frigorifero in contenitori idonei, in modo che non gocciolino o entrino a contatto con altri alimenti.
- I comparti congelatore a due stelle (se presenti nellelettrodomestico) sono adatti alla conservazione di alimenti precongelati e alla conservazione o preparazione di gelati e cubetti di ghiaccio.
- I comparti congelatore a una, due o tre stelle (se presenti nellelettrodomestico) non sono adatti al congelamento di alimenti freschi.
- Se lelettrodomestico deve rimanere vuoto per lunghi periodi, spegnerlo, sbrinarlo, pulirlo, asciugarlo e lasciare aperti gli sportelli per evitare la formazione di muffa all'interno.

Cura e pulizia

- Prima di effettuare la manutenzione dellelettrodomestico, spegnerlo e scollegare la spina dalla presa.
- Non pulire lelettrodomestico con oggetti metallici.
- Per rimuovere la brina dallelettrodomestico, non adoperare oggetti taglienti; utilizzare preferibilmente un raschietto di plastica.¹⁾
- Controllare periodicamente lo scarico dell'acqua scongelata nel frigorifero e tenerlo pulito, perché se lo scarico si ostruisce l'acqua si raccoglie sul fondo dellelettrodomestico.²⁾

Installazione

Importante Per i collegamenti elettrici, attenersi scrupolosamente alle istruzioni fornite nei paragrafi specifici.

- Disimballare lelettrodomestico e accertarsi che non presenti danni. Non collegare lelettrodomestico se è

¹⁾ Se è presente un vano congelatore.

²⁾ Se è presente un vano per la conservazione di alimenti freschi.

danneggiato. Segnalare immediatamente eventuali danni al punto vendita. In questo caso non gettare l'imballaggio.

- Prima di collegare l'elettrodomestico, si consiglia di attendere almeno 4 ore affinché l'olio rifluisca al compressore.
- Nell'ambiente circostante l'elettrodomestico deve essere garantita un'adeguata circolazione dell'aria, altrimenti potrebbe verificarsi un surriscaldamento. Per una ventilazione sufficiente dell'elettrodomestico, seguire le istruzioni di installazione.
- Ove possibile, posizionare i distanziali del prodotto contro una parete per evitare che i componenti caldi (compressore, condensatore) possano essere toccati o afferrati, provocando ustioni.
- Non collocare l'elettrodomestico vicino a fornelli o termosifoni.
- Dopo l'installazione dell'elettrodomestico, accertarsi che sia possibile accedere alla spina.

Assistenza

- Tutti gli interventi elettrici necessari per la manutenzione e la riparazione dell'elettrodomestico devono essere effettuati da un elettricista qualificato o da una persona competente.
- Questo prodotto deve essere riparato solo da un centro di assistenza autorizzato utilizzando ricambi originali.

Risparmio energetico

- Non collocare alimenti caldi nell'elettrodomestico.
- Per garantire la circolazione dell'aria, non posizionare gli alimenti confezionati troppo vicini tra loro.
- Accertarsi che gli alimenti non entrino a contatto con la parte posteriore degli scomparti.

- In caso di blackout, non aprire gli sportelli.
- Non aprire gli sportelli frequentemente.
- Non lasciare aperti gli sportelli per troppo tempo.
- Non impostare il termostato su una temperatura troppo fredda.
- Per un minor consumo energetico, tutti gli accessori, quali cassette, ripiani e vassoi sporgenti, devono essere mantenuti nella posizione prevista.

Protezione dell'ambiente

 Questo elettrodomestico non contiene gas nel circuito di refrigerazione o materiali isolanti che potrebbero danneggiare lo strato di ozono. L'elettrodomestico non deve essere smaltito insieme ai comuni rifiuti domestici. La schiuma isolante contiene gas infiammabili, pertanto l'elettrodomestico deve essere smaltito conformemente alla normativa relativa agli elettrodomestici e conferito presso un centro di raccolta municipale locale. Evitare di danneggiare l'unità refrigerante, in particolare lo scambiatore di calore.

I materiali di questo elettrodomestico contrassegnati dal simbolo  sono riciclabili.



Questo simbolo sul prodotto o sull'imballo indica che non deve essere gestito come rifiuto domestico. Il prodotto deve invece essere conferito a un adeguato punto di raccolta per il riciclo delle apparecchiature elettriche ed elettroniche. Garantendo il corretto smaltimento del prodotto, è possibile evitare conseguenze negative per l'ambiente e per la salute umana, dovute alla gestione impropria dei rifiuti. Per informazioni più dettagliate su come riciclare questo prodotto, contattare l'amministrazione

locale, la società responsabile dello smaltimento dei rifiuti urbani o il punto vendita.

Materiali di imballaggio

I materiali con il simbolo sono riciclabili.

Smaltire l'imballaggio in un idoneo contenitore per la raccolta differenziata.

Smaltimento dell'elettrodomestico

1. Scollegare la spina di alimentazione dalla rete elettrica.
2. Tagliare il cavo di alimentazione e smaltirlo.



 **AVVERTENZA!** Durante l'uso, la manutenzione o lo smaltimento dell'elettrodomestico, prestare attenzione ai simboli di questo tipo di colore giallo o arancione collocati sul retro dell'elettrodomestico (pannello posteriore o compressore).

Questo simbolo segnala un pericolo di incendio. Nei tubi del refrigerante e nei compressori sono presenti materiali infiammabili.

Tenere lontano da fonti infiammabili durante l'uso, la manutenzione o lo smaltimento.

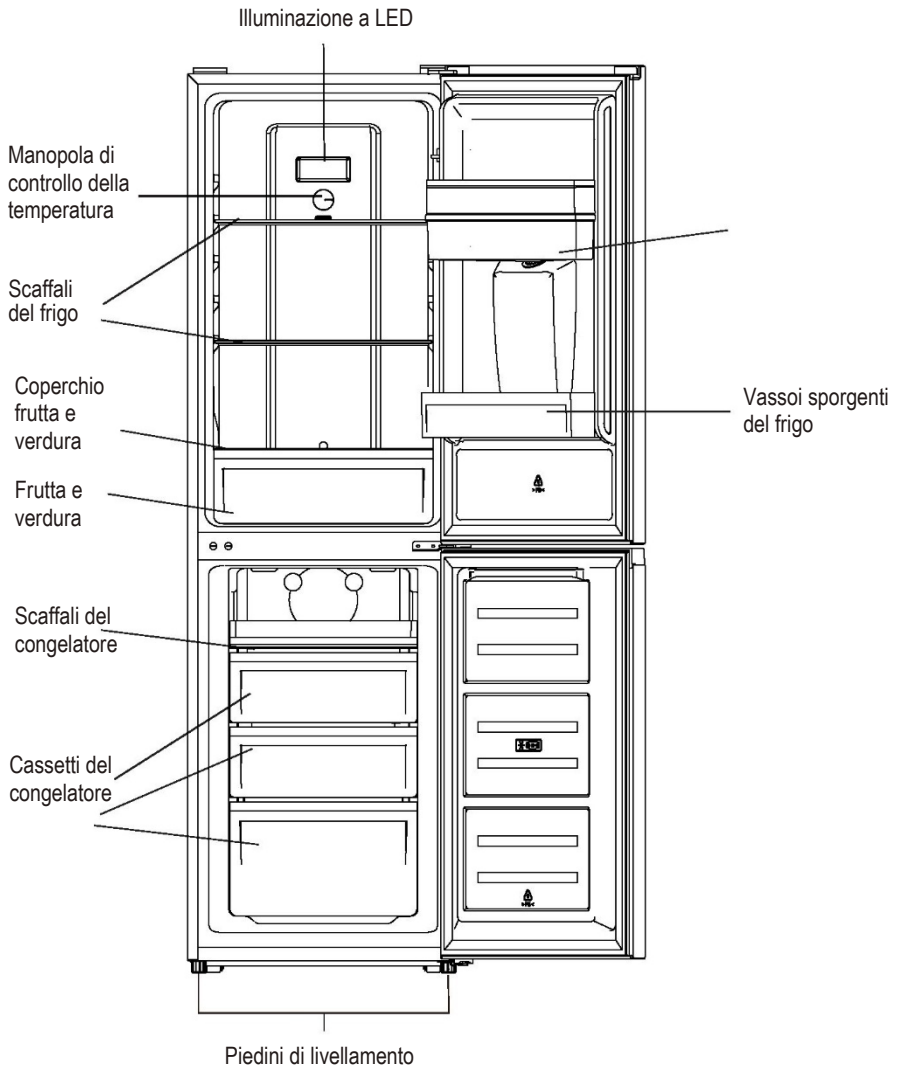

La maggior parte delle configurazioni a risparmio energetico richiede il posizionamento di cassetti, vani alimenti e ripiani nel prodotto; fare riferimento all'immagine qui sopra.

Nota: l'immagine sopra è fornita solo a scopo di riferimento. L'apparecchio effettivo potrebbe essere diverso.

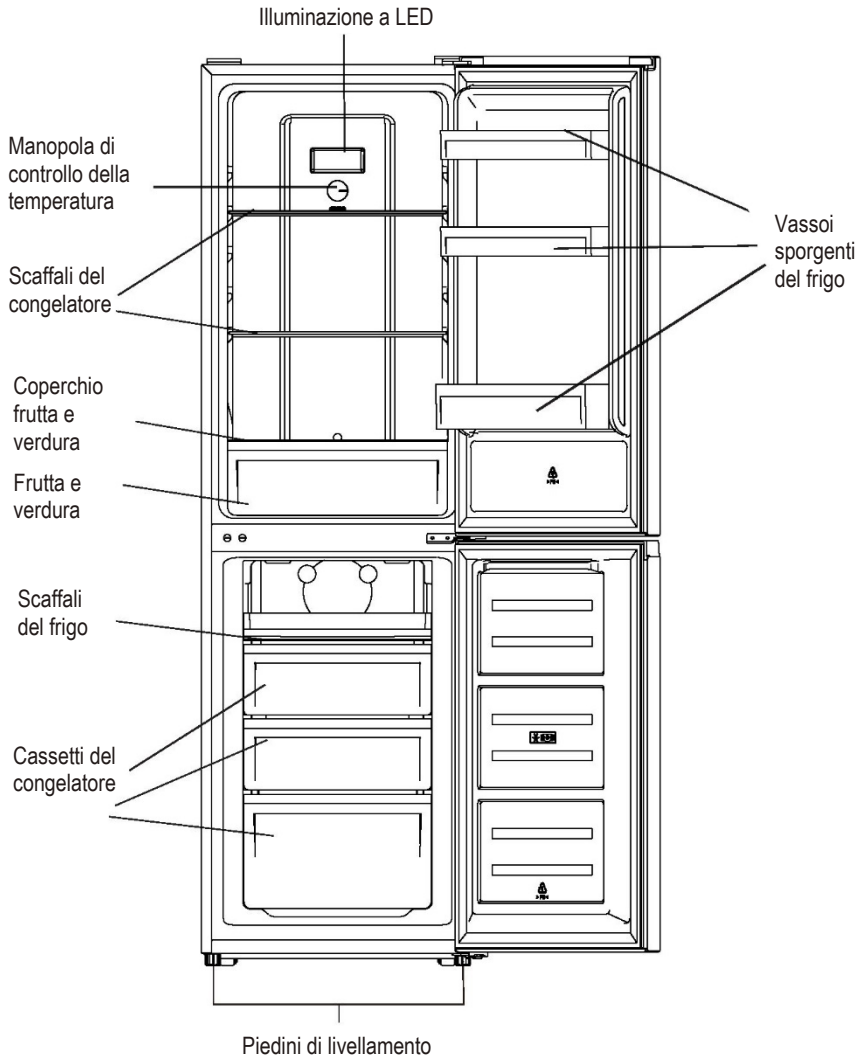

La maggior parte delle configurazioni a risparmio energetico richiede il posizionamento di cassetti, vani alimenti e ripiani nel prodotto; fare riferimento all'immagine qui sopra.

Nota: l'immagine sopra è fornita solo a scopo di riferimento. L'apparecchio effettivo potrebbe essere diverso.

Installazione

Spazio necessario

- Scegliere un luogo non esposto direttamente ai raggi solari.
- Scegliere una posizione che consenta di aprire facilmente gli sportelli del frigorifero.
- Scegliere un luogo in cui il pavimento sia il più possibile a livello.
- Lo spazio deve essere sufficiente per l'installazione del frigorifero su una superficie piana.
- In fase di installazione, lasciare spazio sufficiente a destra, a sinistra, dietro e sopra l'elettrodomestico, allo scopo di ridurre i consumi elettrici e gli importi delle bollette.
- Lasciare uno spazio di 50 mm sui due lati e sul retro.

Scelta del luogo di installazione

Installare questo elettrodomestico in una posizione in cui la temperatura ambiente corrisponda alla classe climatica indicata sulla targhetta dell'elettrodomestico. Per frigoriferi con classe climatica:

- temperata estesa: questo elettrodomestico è destinato all'uso con temperature ambiente comprese tra 10 °C e 32 °C; (SN)
- temperata: questo elettrodomestico è destinato all'uso con temperature ambiente comprese tra 16 °C e 32 °C; (N)
- subtropicale: questo elettrodomestico è destinato all'uso con temperature ambiente comprese tra 16 °C e 38 °C; (ST)
- tropicale: questo elettrodomestico è destinato all'uso con temperature ambiente comprese tra 16 °C e 43 °C; (T)

Posizione

L'elettrodomestico deve essere installato lontano da fonti di calore (ad es. caloriferi, caldaie, luce solare diretta ecc.). Accertarsi che l'aria possa circolare liberamente attorno alla parte posteriore dell'involucro. Anche se si sconsiglia di collocare l'elettrodomestico sotto unità a parete sporgenti, se non è possibile scegliere un'altra posizione si raccomanda di lasciare almeno 50 mm di distanza tra la parte superiore dell'involucro e l'unità a parete, per ottimizzare il più possibile il rendimento dell'elettrodomestico. Mettere perfettamente a livello l'elettrodomestico agendo su uno o più piedini regolabili collocati alla base dell'involucro.

Questo elettrodomestico non è progettato per l'installazione a incasso.



Avvertenza! Deve essere possibile scollegare l'elettrodomestico dalla rete di alimentazione; la spina deve quindi essere facilmente accessibile dopo l'installazione.

Collegamento elettrico

Prima di inserire la spina, accertarsi che la tensione e la frequenza indicate sulla targhetta corrispondano alle caratteristiche dell'alimentazione domestica. L'elettrodomestico deve essere collegato a terra. La spina del cavo di alimentazione è dotata di un apposito contatto di terra. Se la presa di alimentazione domestica è sprovvista di collegamento di terra, rivolgersi a un elettricista qualificato per collegare l'elettrodomestico a una terra separata e conforme alle normative. In caso di inosservanza di dette precauzioni, il produttore declina qualunque responsabilità. Questo elettrodomestico è conforme alle direttive CEE.

Reversibilità dello sportello

Prima di invertire lo sportello, accertarsi di disporre degli utensili e dei materiali indicati di seguito: cacciavite a lama, cacciavite a croce, chiave e i componenti inclusi nel sacchetto di plastica:

Coperchio della cerniera dello sportello sinistro x 1

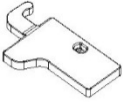

Ausilio alla chiusura sinistro sullo sportello superiore x 1

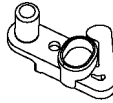

Ausilio alla chiusura sinistro sullo sportello inferiore x 1

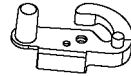

1. Svitare il coperchio della cerniera superiore e quindi svitare la cerniera superiore.
Sollevare lo sportello superiore e appoggiarlo su una superficie morbida per evitare graffi e danni.

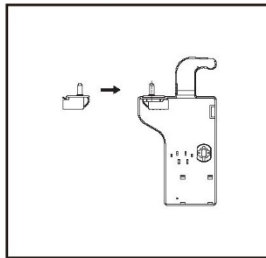
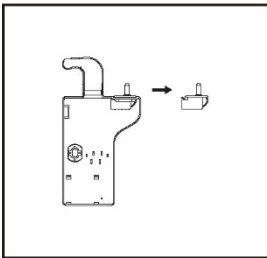
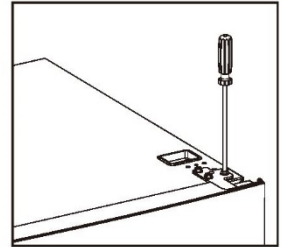
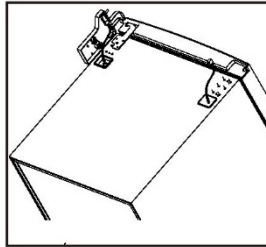
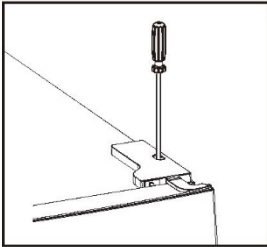

2. Togliere il coperchio delle viti superiore sinistro.

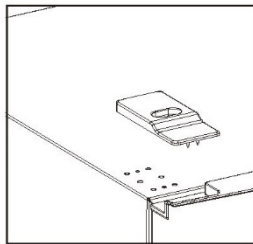
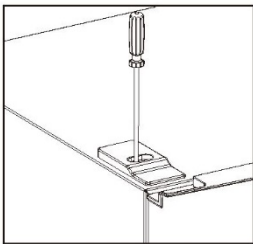

Installazione

3. Rimuovere lo sportello superiore, utilizzare un cacciavite a croce per togliere la vite dalla cerniera centrale, dopo di che rimuovere lo sportello inferiore.

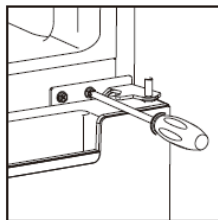

4. Appoggiare il frigorifero a terra orizzontalmente, rimuovere il piedini di regolazione come illustrato nella figura sottostante, quindi con un cacciavite a croce rimuovere la cerniera inferiore.

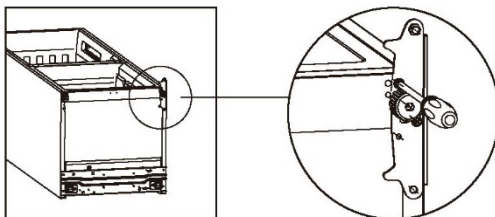

5. Riposizionare i perni centrali della cerniera inferiore e della cerniera superiore dopo averle capovolte per montarle sul lato opposto.

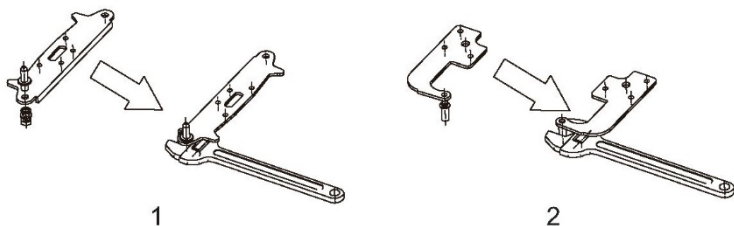

6. Installare la cerniera inferiore sotto il frigorifero, avvitare i piedini di regolazione e verificare la posizione orizzontale.

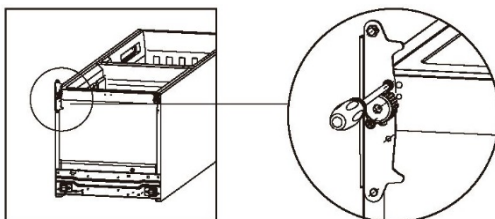

Installazione

7. Staccare le guarnizioni dello sportello del frigorifero e dello sportello del congelatore e riposizionarle dopo averle ruotate.

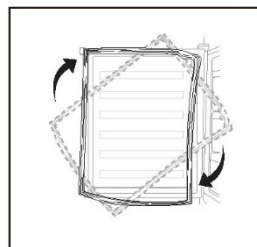

8. Rimuovere gli ausili alla chiusura originali dallo sportello superiore e inferiore, quindi installare sul lato opposto gli ausili alla chiusura disponibili nel sacchetto all'interno dell'elettrodomestico (con il manuale di istruzioni).

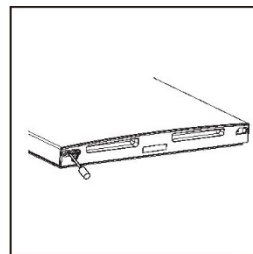
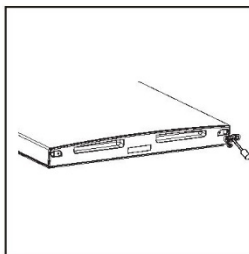

9. Installare lo sportello inferiore, regolare e fissare la cerniera centrale all'involucro.

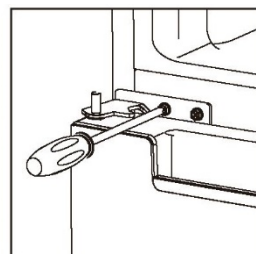

Installazione

10. Rimontare lo sportello superiore. Prima di fissare definitivamente la cerniera superiore, accertarsi che lo sportello sia allineato orizzontalmente e verticalmente, in modo che la guarnizione si chiuda perfettamente su tutti i lati. Quindi inserire la cerniera superiore, avvitarla alla sezione superiore dell'unità e fissare il coperchio della cerniera (nel sacchetto degli accessori) con una vite.

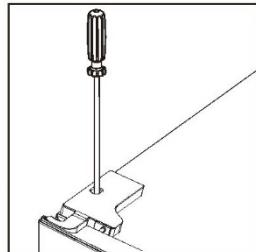
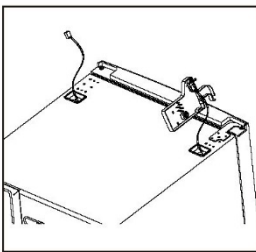
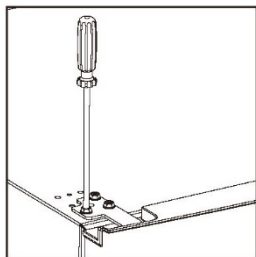

11. Fissare il coperchio delle viti.

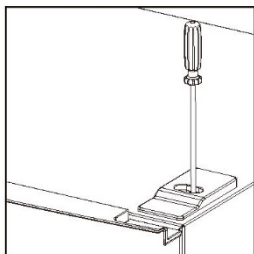

Installazione

Installazione della maniglia esterna dello sportello (se la maniglia esterna è compresa con l'elettrodomestico)

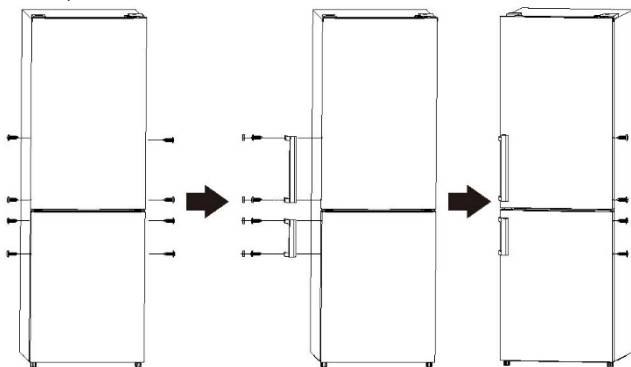

Spazio necessario

- Lasciare uno spazio sufficiente a consentire l'apertura dello sportello.
- Mantenere una distanza di almeno 50 mm sui due lati e sul retro.

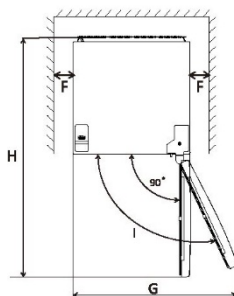
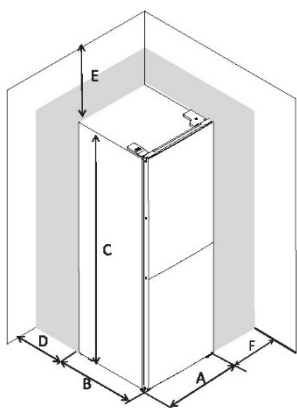

| | |
|---|----------|
| A | 550 |
| B | 585 |
| C | 1800 |
| D | min = 50 |
| E | min = 50 |
| F | min = 50 |
| G | 1100 |
| H | 1135 |
| I | 135° |

Livellamento dell'unità

Regolare i due piedini di livellamento sul lato anteriore dell'unità.

Se l'unità non è a livello, gli sportelli e la guarnizione magnetica non saranno correttamente protetti.

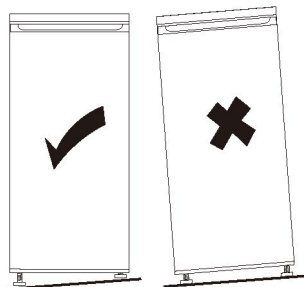
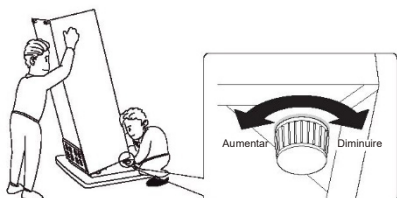

Pannello di controllo

1. Impostazione della temperatura del vano frigorifero

Manopola di impostazione della temperatura del frigorifero

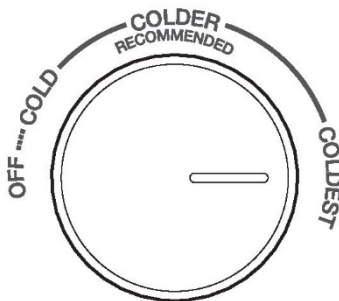

- La manopola nel vano frigorifero viene utilizzata per regolare la temperatura del vano frigorifero.
- La temperatura interna è controllata da un sensore. Sono disponibili 4 impostazioni: OFF, COLD, COLDER e COLDEST. COLD (FREDDO) è l'impostazione con la temperatura più elevata e COLDEST (FREDDISSIMO) è l'impostazione con la temperatura più bassa.
- L'elettrodomestico potrebbe non funzionare alla corretta temperatura se collocato in un ambiente è particolarmente caldo oppure se lo sportello viene aperto molto frequentemente.
- Né il frigorifero né il congelatore funzionano se l'impostazione è OFF.

2. Impostazione della temperatura del vano congelatore

Cursore di impostazione della temperatura del congelatore

CONTROLLO CONGELATORE

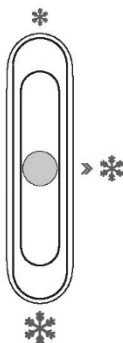

- Questo cursore nel vano frigorifero viene utilizzato per regolare la temperatura del vano congelatore.
- Quando il cursore è impostato su ❄️, la temperatura nel vano congelatore sarà più alta. La temperatura nel vano congelatore sarà più bassa con il cursore impostato su ❄️.
- La posizione centrale ❄️ del cursore è consigliata per usi standard.
- Per ottenere la temperatura più bassa possibile nel vano congelatore, regolare la manopola di impostazione sulla temperatura più fredda e posizionare il cursore su ❄️.

3. Impostazioni di temperatura consigliate

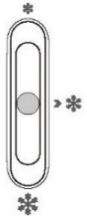
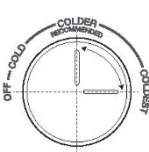
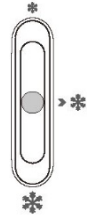
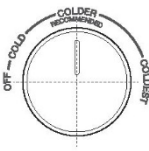
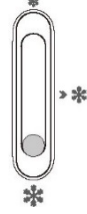
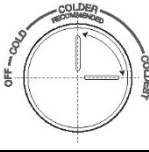
| Impostazioni di temperatura consigliate | | |
|---|---|--|
| Temperatura ambiente | Vano congelatore | Vano frigorifero |
| Estate |  | Impostare su * |
| | |  Impostare su COLDER-COLDEST |
| Normale |  | Impostare su * |
| | |  Imposta su COLDER |
| Inverno |  | Impostare su * |
| | |  Impostare su COLDER-COLDEST |

- Le informazioni della tabella precedente forniscono consigli sulle impostazioni di temperatura.
- D'inverno o quando le temperature scendono sotto i 16 °C, evitare di impostare su * e COLD.
- Per risparmiare energia, la posizione * e l'impostazione al valore più freddo si utilizzano solo per situazioni speciali (quali il congelamento rapido o la produzione di ghiaccio) e al termine si torna all'impostazione originale.

Utilizzo quotidiano

Primo utilizzo

Pulizia della parte interna

Prima di utilizzare l'elettrodomestico per la prima volta, lavare la parte interna e tutti gli accessori interni con acqua tiepida e sapone neutro per eliminare l'odore del prodotto nuovo, quindi asciugare tutto perfettamente.

Importante Non adoperare detersivi o polveri abrasive perché potrebbero danneggiare le finiture.

Utilizzo quotidiano

Collocare i vari alimenti in scomparti diversi, in base a quanto indicato nella tabella seguente.

| Comparti del frigorifero | Tipo di alimento |
|---|--|
| Sportelli o vassoi sporgenti del comparto frigorifero | <ul style="list-style-type: none">• Alimenti con conservanti naturali (ad es. marmellate, succhi di frutta, bevande, condimenti).• Non conservare alimenti deperibili. |
| Cassetto per frutta e verdura (cassetto per insalata) | <ul style="list-style-type: none">• Frutta, verdura e aromi devono essere conservati separatamente nell'apposito cassetto.• Non conservare in frigorifero banane, cipolle, patate e aglio. |
| Ripiano centrale del frigorifero | <ul style="list-style-type: none">• Uova e latticini. |
| Ripiano superiore del frigorifero | <ul style="list-style-type: none">• Alimenti che non devono essere cucinati (ad es. cibi pronti, salumi, avanzi). |
| Cassetti e ripiano del congelatore | <ul style="list-style-type: none">• Alimenti a lunga conservazione.• Cassetto/ripiano inferiore per carne cruda, pollame e pesce.• Cassetto/ripiano centrale per verdure congelate e patate.• Cassetto/ripiano superiore per gelati, frutta congelata e prodotti congelati. |

Congelamento di alimenti freschi

- Lo scomparto congelatore è adatto al congelamento di alimenti freschi e alla conservazione di alimenti congelati e surgelati per lungo tempo.
- Collocare gli alimenti da congelare nello scomparto inferiore.
- La quantità massima di alimenti che è possibile congelare in 24 ore è specificata sulla targhetta.
- Il processo di congelamento dura 24 ore. Non aggiungere altri alimenti in questo periodo di tempo.

Conservazione degli alimenti congelati

Se l'elettrodomestico viene avviato per la prima volta o viene riavviato dopo un periodo di inutilizzo, prima di collocare i prodotti nello scomparto lasciare in funzione l'elettrodomestico per almeno 2 ore affinché raffreddi gli scomparti.

Importante In caso di sbrinamento accidentale (ad esempio blackout più lunghi rispetto all'intervallo di tempo consigliato per l'aumento della temperatura indicato nel grafico delle caratteristiche tecniche) gli alimenti scongelati devono essere consumati rapidamente o devono essere cucinati immediatamente e poi ricongelati dopo la cottura.

Scongelamento

Prima del consumo, gli alimenti congelati o surgelati possono essere scongelati nello scomparto congelatore o a temperatura ambiente, a seconda del tempo a disposizione.

Gli alimenti di piccole dimensioni possono essere cucinati congelati appena estratti dal congelatore. In questo caso, la cottura richiederà più tempo.

Ripiani mobili

Le pareti del frigorifero sono dotate di una serie di guide che consentono di collocare i ripiani in varie posizioni.

Posizionamento dei vassoi sporgenti nello sportello

I vassoi sporgenti dello sportello possono essere smontati per la pulizia. Per rimuovere un vassoio sporgente, estrarlo delicatamente seguendo la direzione delle frecce fino a liberarlo, quindi ricollocarlo nella posizione desiderata dopo la pulizia.

Smontaggio del cassetto inferiore

1. Estrarre il cassetto inferiore fino alla posizione di blocco.
2. Sollevare la parte anteriore del cassetto verso l'alto.
3. Estrarre completamente il cassetto inferiore.

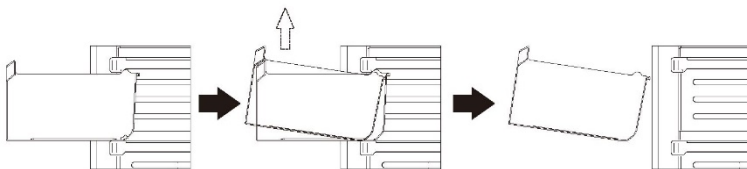
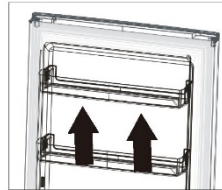
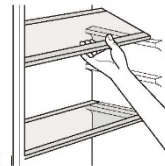

Utilizzo quotidiano

Prima di utilizzare per la prima volta l'erogatore dell'acqua, rimuovere e pulire il serbatoio dell'acqua collocato all'interno del vano frigorifero.

1. Sollevare e rimuovere il vassoio sporgente del serbatoio.

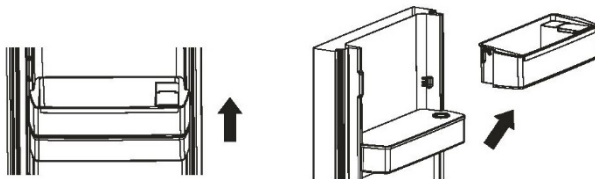

2. Rimuovere il serbatoio dell'acqua. Staccare il coperchio superiore e lavare e asciugare sia il serbatoio che il coperchio.

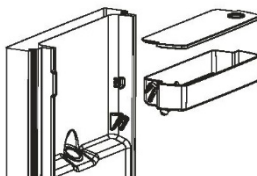

3. Dopo la pulizia, riposizionare il serbatoio dell'acqua, il coperchio e il vassoio sporgente del serbatoio come indicato qui sotto.



4. Pulire la leva dell'erogatore posizionata sull'esterno dello sportello del frigorifero.

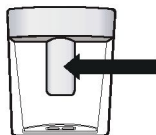

Riempimento del serbatoio dell'acqua

1. Aprire il piccolo coperchio sulla parte superiore del vassoio sporgente del serbatoio.
2. Riempire il serbatoio dell'acqua con acqua potabile fino alla linea 2,5 L.
3. Chiudere il coperchio. Accertarsi che sia chiuso saldamente.

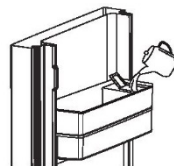

Erogazione dell'acqua

Spingere delicatamente la leva dell'erogatore con un bicchiere o un contenitore. Per arrestare il flusso, allontanare il bicchiere dalla leva.



Consigli utili

Consigli per il congelamento

Di seguito sono indicati alcuni utili consigli per ottimizzare il processo di congelamento:

- La massima quantità di alimenti che è possibile congelare in 24 ore è specificata sulla targhetta dellelettrodomestico.
- Il processo di congelamento dura 24 ore. In questo periodo di tempo non aggiungere altri alimenti.
- Congelare solo generi alimentari di qualità, freschi e perfettamente puliti.
- Preparare gli alimenti in piccole porzioni per consentire un processo di congelamento rapido e completo e successivamente scongelare solo la quantità necessaria.
- Avvolgere gli alimenti in una pellicola di alluminio o di polietilene a tenuta d'aria.
- Evitare che alimenti freschi non congelati entrino in contatto con alimenti congelati per evitare che la temperatura degli alimenti congelati aumenti.
- Gli alimenti magri si conservano meglio e più a lungo di quelli grassi; il sale riduce la durata di conservazione degli alimenti.
- I cubetti di ghiaccio, se consumati subito dopo l'estrazione dal vano congelatore, possono causare ustioni da freddo.
- Si consiglia di indicare la data di congelamento sulle singole confezioni, per poterle togliere dallo scomparto congelatore evitando ustioni dovute al freddo.
- Si consiglia di indicare la data di congelamento sulle singole confezioni per tenere traccia del tempo di conservazione.

Consigli per la conservazione di alimenti congelati

Di seguito sono indicati alcuni suggerimenti per ottimizzare il rendimento dellelettrodomestico:

Accertarsi che i generi alimentari congelati siano stati conservati correttamente dal venditore.
Trasportare i generali alimentari congelati dal negozio fino al congelatore nel più breve tempo possibile.
Non aprire frequentemente lo sportello e lasciarlo aperto solo per il tempo strettamente necessario.
Una volta scongelati, gli alimenti si deteriorano rapidamente e non possono essere ricongelati.
Non conservare mai gli alimenti oltre il periodo indicato dal produttore.

Consigli per la conservazione di alimenti freschi

Per ottenere i risultati migliori:

- Non conservare nel frigorifero alimenti caldi o liquidi che evaporano.
- Coprire e avvolgere gli alimenti, specialmente quelli che sviluppano odori particolarmente intensi.

Consigli per la refrigerazione

Consigli utili:

- Carne (tutti i tipi): avvolgerla in sacchetti di polietilene e collocarla sugli scaffali di vetro sul cassetto delle verdure.
- Per motivi di sicurezza, conservarla solo per un paio di giorni.
- Alimenti cotti, piatti freddi, ecc.: coprirli e collocarli su uno qualsiasi degli scaffali.
- Frutti e ortaggi: pulirli accuratamente e collocarli negli appositi cassettei.
- Burro e formaggi: collocarli in contenitori a tenuta d'aria o avvolgerli in pellicole di alluminio o in sacchetti di polietilene per evitare il più possibile il contatto con l'aria.
- Bottiglie di latte: chiuderle con un tappo e collocarle nei vassoi sporgenti dello sportello.
- Banane, patate, cipolle e aglio non devono essere conservati in frigorifero, se non sono confezionati.
- Per garantire l'efficienza energetica, tutti i cassettei, cestelli e ripiani devono essere inseriti nel posto corretto.

Pulizia

Per motivi igienici, pulire regolarmente la parte interna dellelettrodomestico e gli accessori.



Attenzione! L'apparecchio non deve essere collegato alla rete elettrica durante la pulizia per evitare il rischio di scosse elettriche! Prima della pulizia, spegnere l'elettrodomestico e togliere la spina dalla presa; in alternativa, spegnere l'elettrodomestico e scollegare l'interruttore o il fusibile. Non pulire mai elettrodomestico con una pulitrice a vapore, altrimenti potrebbe accumularsi umidità nei componenti elettrici con il rischio di scosse elettriche! I vapori caldi possono danneggiare i componenti in plastica. Prima di riaccendere elettrodomestico, asciugarlo perfettamente.

Importante Oli volatili e solventi organici (ad es. succo di limone, succo di scorza d'arancia, acido butirrico, detersivi contenenti acido acetico) possono aggredire e rovinare i componenti in plastica.

- Evitare il contatto di tali sostanze con i componenti dellelettrodomestico.
- Non adoperare detersivi abrasivi.
- Togliere gli alimenti dal congelatore. Conservarli in un luogo fresco e ben coperti.

Utilizzo quotidiano

- Spegnere l'elettrodomestico e togliere la spina dalla presa; in alternativa, spegnere o scollegare l'interruttore o il fusibile.
- Pulire l'elettrodomestico e gli accessori interni con un panno imbevuto di acqua tiepida. Dopo il lavaggio con acqua fresca, strofinare fino ad asciugare perfettamente.
- Rimettere in funzione l'apparecchio quando tutti i componenti sono completamente asciutti.

Sostituzione della lampadina

L'illuminazione interna è a LED. Per sostituire la lampadina, rivolgersi a un tecnico qualificato.

La sorgente luminosa (solo LED) può essere sostituita esclusivamente da un professionista. Questo prodotto contiene una fonte luminosa con efficienza energetica di classe F.

Soluzione dei problemi



Attenzione! Prima di tentare di risolvere un problema, scollegare l'alimentazione. Le procedure per la soluzione dei problemi non riportate nel presente manuale devono essere eseguite solo da un elettricista qualificato o da una persona competente.

Importante Alcuni rumori (compressore, circolazione del refrigerante) emessi durante il funzionamento sono normali e non indicano malfunzionamenti.

| Problema | Causa possibile | Soluzione |
|--|--|---|
| L'elettrodomestico non funziona | La manopola di regolazione della temperatura è stata impostata al valore più freddo possibile. | Regolare la manopola del termostato su un'altra impostazione e spegnere l'apparecchio. |
| | La spina è staccata o si è allentata. | Inserire la spina. |
| | Fusibile bruciato o difettoso. | Controllare il fusibile e sostituirlo, se necessario. |
| | La presa di corrente è difettosa. | Eventuali malfunzionamenti della rete elettrica devono essere risolti da un elettricista. |
| L'elettrodomestico congela o raffredda troppo. | La temperatura è impostata a un valore troppo basso oppure l'elettrodomestico è in funzione con l'impostazione al valore più freddo. | Impostare temporaneamente una temperatura più elevata. |
| Gli alimenti non sono sufficientemente congelati. | La temperatura non è stata regolata correttamente. | Consultare la sezione relativa all'impostazione della temperatura iniziale. |
| | Lo sportello è rimasto aperto a lungo. | Tenere lo sportello aperto solo per il tempo necessario. |
| | Nelle ultime 24 ore nell'elettrodomestico è stata collocata una grande quantità di alimenti caldi. | Impostare temporaneamente una temperatura più fredda. |
| | L'elettrodomestico si trova vicino a una fonte di calore. | Consultare la sezione sul luogo di installazione. |
| Forte accumulo di brina sulla guarnizione dello sportello. | La guarnizione dello sportello non garantisce la tenuta. | Asciugare accuratamente con un asciugacapelli (impostato su aria fredda) le sezioni della guarnizione dello sportello dove si verificano perdite. Allo stesso tempo, modellare manualmente la guarnizione dello sportello riscaldata per assicurarsi che sia perfettamente posizionata. |
| Rumori anomali. | L'elettrodomestico non è a livello. | Regolare nuovamente i piedini. |
| | L'elettrodomestico è a contatto con la parete o con altri oggetti. | Spostare leggermente l'elettrodomestico. |
| | Un componente sul retro dell'elettrodomestico, ad esempio un tubo, è a contatto con un altro componente dell'elettrodomestico o con la parete. | Se necessario, piegare con cura il componente perché non sia più a contatto. |
| Acqua sul pavimento | Il foro di scarico dell'acqua è ostruito. | Consultare la sezione relativa alla cura e alla pulizia. |
| I pannelli laterali sono caldi. | È normale. I componenti per lo scambio termico si trovano sui lati dell'elettrodomestico | Se necessario, indossare guanti prima di toccare i lati. |

Se il malfunzionamento persiste, rivolgersi al centro di assistenza.

Queste informazioni aiutano l'utente ad agire in modo rapido e corretto. Annotare qui i valori necessari, fare riferimento alla targhetta dell'elettrodomestico.

Utilizzo quotidiano

GARANZIA

Garanzia minima: 2 anni per i paesi UE, 3 anni per la Turchia, 1 anno per il Regno Unito, 1 anno per la Russia, 3 anni per la Svezia, 2 anni per la Serbia, 5 anni per la Norvegia, 1 anno per il Marocco, 6 mesi per l'Algeria; per la Tunisia non è obbligatoria alcuna garanzia legale.

DISPONIBILITÀ DEI RICAMBI

“Termostati, sensori di temperatura, circuiti stampati e lampade rimangono disponibili per almeno sette anni dopo l'immissione sul mercato dell'ultima unità del modello.

Maniglie e cerniere degli sportelli, vassoi e cestelli rimangono disponibili per almeno di sette anni e le guarnizioni degli sportelli per almeno 10 anni dopo l'immissione sul mercato dell'ultima unità del modello”.

Bruksanvisning

Combi Fridge Freezer No-Frost

| Innhold | |
|--------------------------|------------|
| 1. Sikkerhetsinformasjon | Side 1~9 |
| 2. Oversikt | Side 10~11 |
| 3. Installasjon | Side 12~17 |
| 4. Brukerkontrollpanel | Side 18~19 |
| 5. Daglig bruk | Side 20~25 |

Les denne brukerhåndboken nøye, med tips og advarsler for å sikre riktig sikkerhet før installasjon og første gangs bruk. For å unngå unødvendige feil og ulykker, er det viktig å sørge for at alle som bruker apparatet er godt kjent med funksjonen og sikkerhetsfunksjonene. Lagre disse instruksjonene og hvis de flyttes eller selges, sørg for at de blir med apparatet, slik at alle som bruker det gjennom livet, blir skikkelig informert om apparatets bruk og sikkerhet.





For å sikre levetid og eiendom bevarer du forholdsreglene som er oppført i bruksanvisningen, siden produsenten ikke er ansvarlig for skader forårsaket av unnlattelse.

Sikkerhet for barn og sårbare mennesker



- Dette apparatet kan brukes av barn i alderen 8 år og oppover og personer med reduserte fysiske, sensoriske eller mentale evner, eller mangel på erfaring og kunnskap hvis de er under tilsyn eller har mottatt instruksjoner om sikker bruk av apparatet og forstår farene involvert.
- Barn i alderen 3 til 8 år har lov til å laste og losse dette apparatet.
- Barn bør overvåkes for å sikre at de ikke leker med apparatet.
- Rengjøring og vedlikehold skal ikke utføres av barn med mindre de er åtte år og eldre, og overvåkes.
- Oppbevar all emballasje godt unna barn. Det er fare for kvelning.

- Hvis du kasserer apparatet, trekker du støpselet ut av stikkontakten, skjærer du ut tilkoblingskabelen (som i nærheten av apparatet) og fjerner døren for å forhindre at barn får elektrisk støt eller låser seg inne i den.
- Hvis apparatet har magnetiske dørtetninger, er det å skifte ut et eldre apparat med en fjærlås (kant) på døren eller lokket, og husk å demontere fjærlåsen før du kaster det gamle apparatet. På den måten unngår det å bli en dødsfare for barn.

Generell sikkerhet

-  **ADVARSEL!** Ventilasjonsåpninger i apparatets kabinett eller i den innebygde konstruksjonen må ikke tildekkes.
-  **ADVARSEL!** Ikke bruk mekaniske enheter eller andre metoder for å akselerere avrimingsprosessen, bortsett fra de som anbefales av produsenten.
-  **ADVARSEL!** Ikke skad kjølevæskekretsen.
-  **ADVARSEL!** Ikke bruk andre elektriske apparater (som iskremmaskiner) inne i kjøleapparatet med mindre det er godkjent av produsenten.
-  **ADVARSEL!** Ikke ta på lyspæren dersom den har vært på i lang tid fordi den kan være veldig varm.¹⁾

¹⁾ Dersom det er et lys i rommet.

-  **ADVARSEL!** Når du plasserer apparatet, må du sørge for at strømledningen ikke er fanget eller skadet.
-  **ADVARSEL!** Ikke plasser flere bærbare stikkontakter eller bærbare strømforsyninger på baksiden av apparatet.
- Ikke oppbevar eksplosive stoffer som aerosolbeholdere med brennbar drivgass i dette apparatet.
- Kjølemiddelet erobutan (R-600a) er inne i kjølekretsen på apparatet. Det er en naturgass med høy miljøkompatibilitet, noe som likevel er brannfarlig.
- Under transport og montering av apparatet må du kontrollere at ingen komponenter i kjølekretsen er skadet.
 - unngå åpen flamme og tennkilder
 - luft grundig rommet der apparatet er plassert
- Det er farlig å endre spesifikasjonene eller endre dette produktet på noen som helst måte. Enhver skade på ledningen kan føre til en kortslutning, brann og/eller elektrisk støt.
- Dette apparatet er ment å brukes i husholdninger eller lignende steder som
 - Personalets kjøkkenområder i butikker, kontorer og andre arbeidsmiljøer;
 - gårds hus og av gjester på hoteller, moteller og andre typer boligmiljøer;
 - bed and breakfast type miljøer;
 - catering og lignende ikke-detaljhandel applikasjoner.

 **ADVARSEL!** Eventuelle elektriske komponenter (plugg, strømledning, kompressor osv.) må skiftes ut av en sertifisert serviceagent eller kvalifisert servicepersonell.

 **ADVARSEL!** Lyspæren som leveres med dette apparatet er en "lyspære til spesialbruk" som kun skal brukes med det leverte apparatet. Denne "lyspæren til spesialbruk" egner seg ikke som belysning i bolig.¹⁾

- Strømledningen må ikke forlenges.
- Pass på at støpselet er løst og at det ikke skades av baksiden av apparatet. Et klemt eller skadet støpselet kan bli overopphetet og forårsake brann.
- Sørg for at du har tilgang til støpselet til apparatet.
- Ikke trekk i strømledningen.
- Hvis støpselet er løst, må du ikke sette inn støpselet. Det er fare for elektrisk støt eller brann.
- Du må ikke bruke apparatet uten lyspæren.
- Dette apparatet er tungt. Vær forsiktig når du flytter det.
- Ikke fjern eller ta på gjenstander fra fryseseksjonen hvis hendene er fuktige/våte, da dette kan forårsake hudsår eller frost-/fryseforbrenninger.
- Unngå langvarig eksponering av apparatet for direkte sollys.

Daglig bruk

- Ikke varm opp plastdelene på apparatet.
- Ikke plasser matvarer direkte mot bakveggen.

¹⁾ Dersom det er et lys i rommet.

- Frossen mat må ikke fryses på nytt når den er tint.¹⁾
- Oppbevar ferdigpakkede frosne matvarer i samsvar med frossenmatprodusentens instruksjoner.¹⁾
- Anbefalingene for produksjon og oppbevaring av apparatet bør følges nøye. Se relevante instruksjoner.
- Ikke plasser kullsyreholdige drikker i fryseseksjonen, da dette skaper trykk inne i beholderen, som kan føre til at den eksploderer, noe som resulterer i skade på apparatet.¹⁾
- Ispinner kan forårsake frostforbrenninger hvis de konsumeres rett fra apparatet.¹⁾
- For å unngå kontaminering av mat, respekter følgende instruksjoner.
- Å åpne døren i lengre perioder kan føre til en betydelig økning i temperaturen i apparatets rom.
- Rengjør jevnlig overflater som kan komme i kontakt med matvarer og tilgjengelige dreneringssystemer.
- Rengjør vanntanker hvis de ikke har blitt brukt i løpet av 48 timer; skyll vannsystemet som er koblet til en vannforsyning, hvis vann ikke har blitt drenert i løpet av fem dager.
- Oppbevar rått kjøtt og fisk i egnede beholdere i kjøleskapet, slik at de ikke kommer i kontakt med eller drypper på andre matvarer.
- To-stjerners fryserom (hvis de selges sammen med apparatet) er egnet for oppbevaring av forhåndsfryste matvarer, oppbevaring eller til å lage iskrem og lage isbiter.

¹⁾ Hvis det er et fryserom.

²⁾ Hvis det er et oppbevaringsrom for fersk mat.

- En-, to- og trestjerners rom (hvis de selges sammen med apparatet) er ikke egnet for frysing av ferske matvarer.
- Hvis apparatet blir stående tomt i lange perioder, må du slå av, tine, rense, tørke det, og la døren stå åpen for å forhindre at det utvikler seg mugg i apparatet.

Stell og rengjøring

- Før vedlikehold, slå av apparatet og trekk støpselet ut av stikkontakten.
- Ikke rengjør apparatet med metallgjenstander.
- Ikke bruk skarpe gjenstander for å fjerne rim fra apparatet. Bruk en plastskrape i stedet.¹⁾
- Undersøk regelmessig avløpet i kjøleskapet for tint vann. Rengjør om nødvendig avløpet. Hvis avløpet er blokkert, vil vann samle seg i bunnen av apparatet.²⁾

Installasjon

Viktig! For elektriske tilkoblinger følg nøye instruksjonene gitt i spesifikke avsnitt.

- Pakk ut apparatet og sjekk for eventuelle skader. Ikke koble til apparatet hvis det er skadet. Rapport mulige skader umiddelbart til kjøpsstedet. I dette tilfellet må ikke emballasjen kastes.
- Det anbefales å vente minst fire timer før du kobler til apparatet for å la oljen strømme tilbake til kompressoren.

¹⁾ Hvis det er et fryserom.

²⁾ Hvis det er et oppbevaringsrom for fersk mat.

- Apparatets omgivelser må ha passende luftsirkulasjon, ellers kan det oppstå overoppheting. For tilstrekkelig ventilasjon, følg monteringsanvisningen.
- Når det er mulig, bør avstandsstykkene til produktet plasseres mot en vegg for å unngå å berøre eller gripe varme deler (kompressor, kondensator) og mulige brannskader.
- Apparatet må ikke plasseres i nærheten av radiatorer eller komfyrer.
- Sørg for at støpselet er tilgjengelig etter installasjonen av apparatet.

Service

- Alt elektrisk arbeid som kreves for å utføre service på apparatet, bør utføres av en kvalifisert elektriker eller kompetent person.
- Det må utføres service på dette apparatet av et autorisert servicesenter, og kun originale reservedeler må brukes.

Energisparing

- Ikke legg varm mat i apparatet.
- Ikke plasser pakkede matvarer tett sammen, da dette hindrer luft i å sirkulere.
- Pass på at matvarer ikke berører baksiden av rommet(ene).
- Hvis strømmen slår seg av, ikke åpne døren(e).
- Ikke åpne døren(e) ofte.
- Ikke hold døren(e) åpen i lang tid.

- Ikke still termostaten på for kalde temperaturer.
- Alt tilbehør, som skuffer, hyller og balkonger bør holdes på plass for lavere energiforbruk.

Miljøvern

 Dette apparatet inneholder ikke gasser i kjølemedelkretsen eller isolasjonsmaterialer som kan skade ozonlaget. Apparatet må ikke kastes sammen med husholdningsavfall eller søppel. Isolasjonsskummet inneholder brennbare gasser, og apparatet må kasseres i henhold til apparatets forskrifter og samles inn hos lokale myndigheter. Unngå å skade kjøleenheten, spesielt varmeveksleren.

Materialer på dette apparatet merket med symbolet  er resirkulerbare.



Dette symbolet på produktet eller emballasjen indikerer at produktet ikke må behandles som husholdningsavfall. I stedet bør den leveres til riktig innsamlingspunkt for resirkulering av elektrisk eller elektronisk utstyr. Ved å sørge for at dette produktet kasseres på riktig måte, vil du bidra til å forhindre potensielle negative konsekvenser for miljøet og menneskers helse, som ellers kan være forårsaket av upassende avfallshåndtering av dette produktet. For mer detaljert informasjon om hvordan du resirkulerer dette produktet, kontakt kommunen, husholdningsavfallstjenesten eller kjøpsstedet.

Emballasjematerialer

Materialer med symboler er resirkulerbare.

Kast emballasjen i en egnet gjenvinningsbeholder.

Kassering av apparatet

1. Trekk støpselet ut av stikkontakten.
2. Kutt av nettkabelen og kast den.



 **ADVARSEL!** Under bruk, service eller avhending av apparatet, vær oppmerksom på lignende gule eller oransje fargesymboler, som vises på baksiden av apparatet (bakpanel eller kompressor).

Dette er en fare for brann advarselssymbol. Det er brennbare materialer i kuldemedierør og kompressorer.

Hold deg unna brannkilder under bruk, service eller kassering.

Oversikt

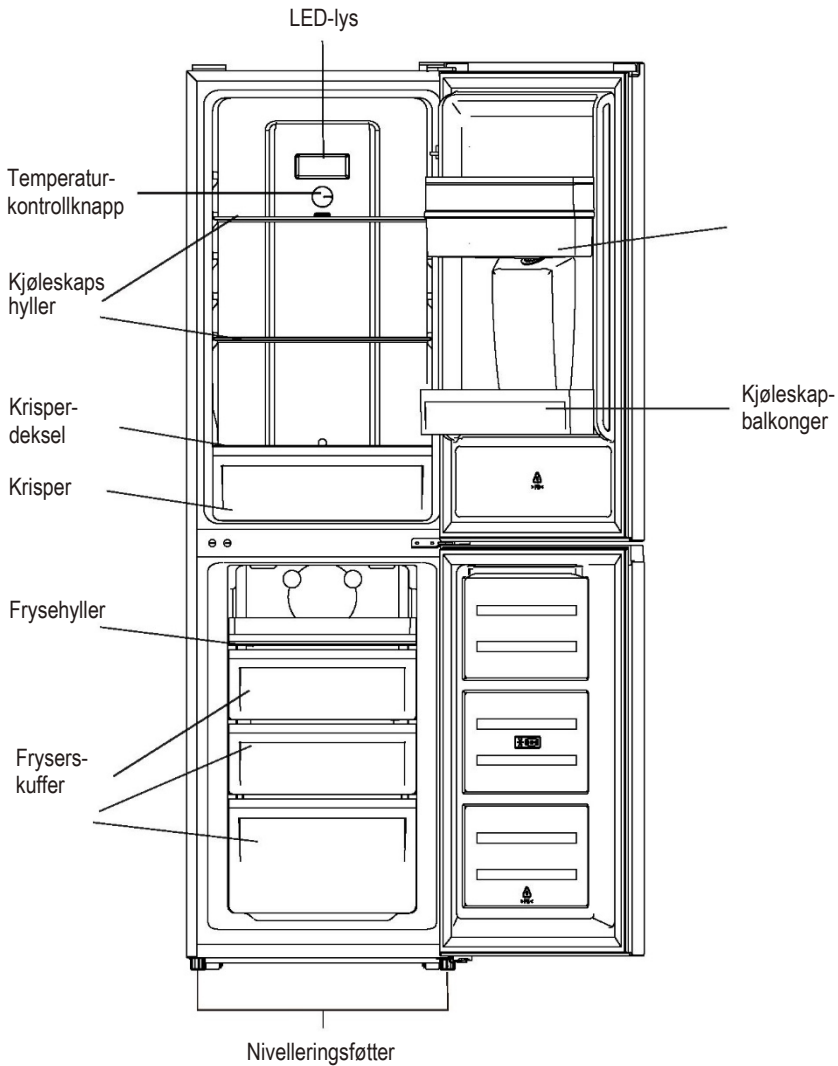

Den mest energisparende konfigurasjonen krever at skuffer, matbokser og hyller er plassert inne i produktet. Se bildet ovenfor.

Merk: Bildet ovenfor er kun for referanseformål. Det faktiske apparatet kan være annerledes.

Oversikt

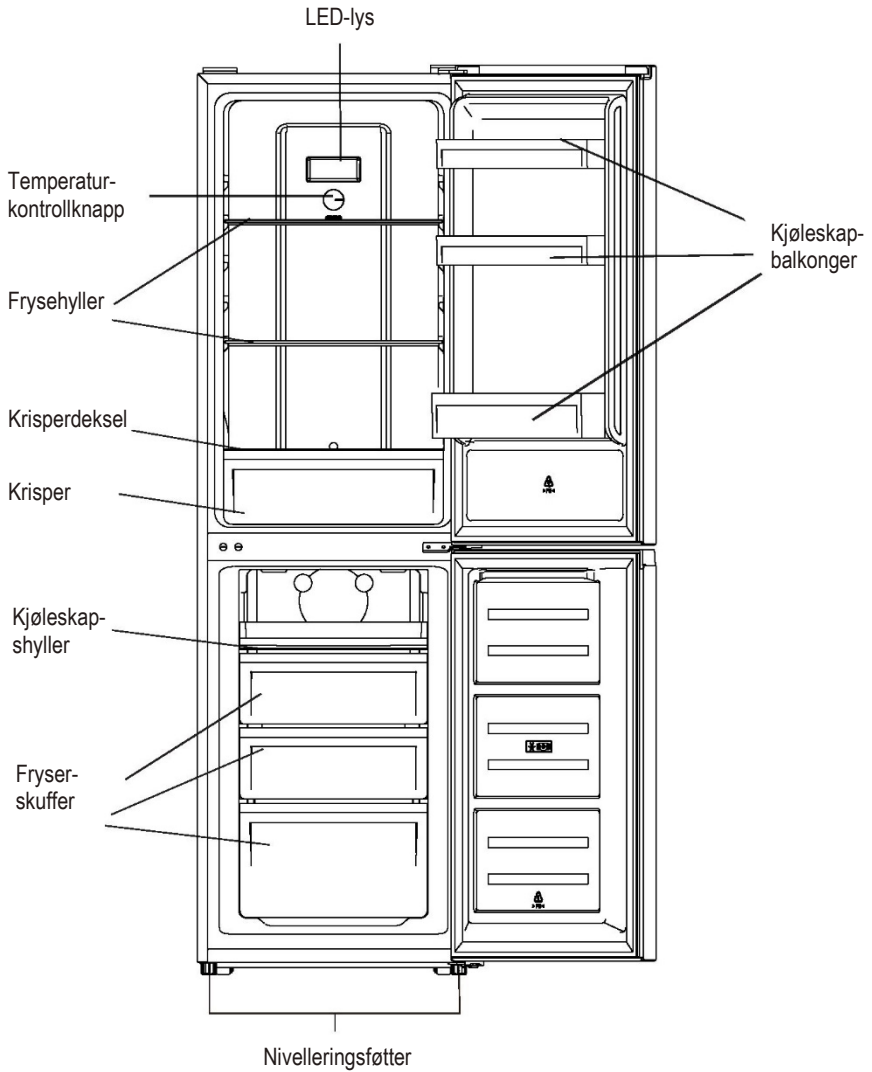

Den mest energisparende konfigurasjonen krever at skuffer, matbokser og hyller er plassert inne i produktet. Se bildet ovenfor.

Merk: Bildet ovenfor er kun for referanseformål. Det faktiske apparatet kan være annerledes.

Installasjon

Plassbehov

- Velg et sted uten direkte eksponering for sollys.
- Velg et sted med nok plass til at kjøleskapsdørene lett kan åpnes.
- Velg et sted med plant (eller nesten plant) gulv.
- La det være nok plass til å installere kjøleskapet på en flat overflate.
- Tillat klaring til høyre, venstre, bak og topp når du installerer. Dette vil bidra til å redusere strømforbruket og redusere strømregningen.
- Hold 50 mm klaring på de to sidene og bak.

Plassering

Installer dette apparatet på et sted der omgivelsestemperaturen tilsvarer klimaklassen som er angitt på apparatets typeskilt. For kjøleapparater med klimaklasse:

- utvidet temperert: dette kjøleapparatet er beregnet på å brukes ved omgivelsestemperaturer fra 10 °C til 32 °C;(SN)
- temperert: dette kjøleapparatet er beregnet for bruk ved omgivelsestemperaturer fra 16 °C til 32 °C;(N)
- subtropisk: dette kjøleapparatet er beregnet for bruk ved omgivelsestemperaturer fra 16 °C til 38 °C;(ST)
- tropisk: dette kjøleapparatet er beregnet for bruk ved omgivelsestemperaturer fra 16 °C til 43 °C;(T)

plassering

Apparatet bør installeres godt unna varmekilder som radiatorer, kjeler, direkte sollys etc. Sørg for at luft kan sirkulere fritt rundt baksiden av skapet. For å sikre best ytelse, hvis apparatet er plassert under en overhengende veggenhet, må minimumsavstanden mellom toppen av skapet og veggenheten være minst 50 mm. Ideelt sett bør imidlertid ikke apparatet plasseres under overhengende veggenheter. Nøyaktig nivellering sikres av en eller flere justerbare føtter i bunnen av skapet.

Dette kjøleapparatet er ikke ment å brukes som et innebygd apparat.



Advarsel! Det må være mulig å koble apparatet fra strømmettet; pluggen må derfor være lett tilgjengelig etter installasjon.

Elektrisk forbindelse

Før du kobler til, sørg for at spenningen og frekvensen som vises på merkeplaten samsvarer med strømforsyningen i hjemmet. Apparatet må jordes. Strømforsyningskabelens støpsel er utstyrt med en kontakt for dette formålet. Hvis strømuttaket ikke er jordnet, koble apparatet til en separat jording i samsvar med gjeldende forskrifter, og kontakt en kvalifisert elektriker. Produsenten fraskriver seg alt ansvar dersom sikkerhetsreglene ovenfor ikke følges. Dette apparatet er i samsvar med EEC-direktivene.

Installasjon

Dør-reversibilitet

Før du snur døren, må du ha følgende verktøy og materialer tilgjengelig: rett skrutrekker, kryssskrutrekker, skiftenøkkel og komponentene som følger med i polyposen:

Venstre dørhengseldeksel x 1

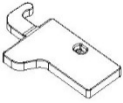

Venstre hjelpelukker på øvre dør x 1

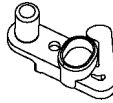

Venstre hjelpelukker på nedre dør x 1

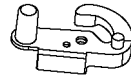

1. Skru av topphengseldekslet og skru deretter av topphengselet.
Løft deretter den øvre døren og plasser den på en myk pute for å unngå riper og skader.

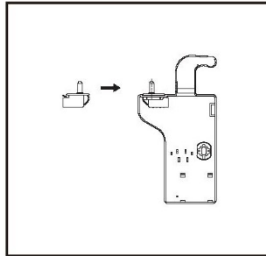
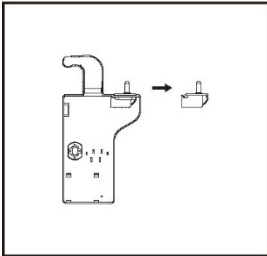
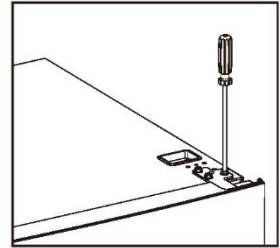
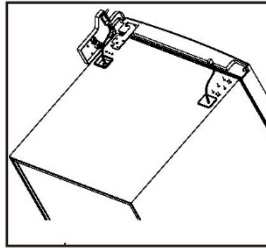
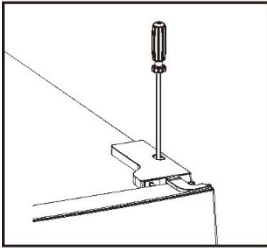

2. Fjern skruedekelet øverst til venstre.

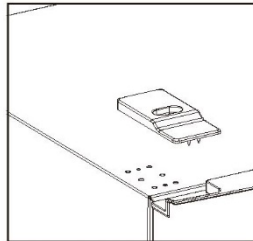
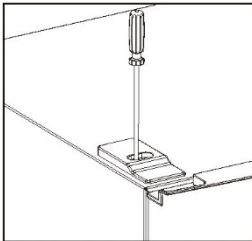

Installasjon

3. Fjern den øvre døren, bruk en krysskrutrekker for å fjerne skruen fra midthengslet, og fjern deretter den nedre døren.

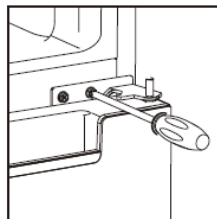

4. Legg kjøleskapet flatt på bakken, fjern justeringsføttene som vist på bildet nedenfor, og fjern deretter det nedre hengslet med en krysskrutrekker.

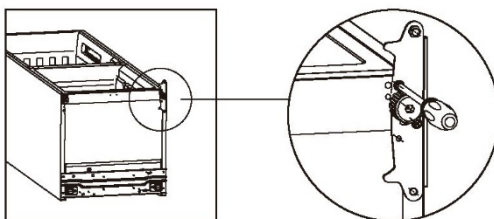

5. Monter hengselkjerneposisjonen til det nedre hengselet og det øvre hengselet, motsatte sider sammen.

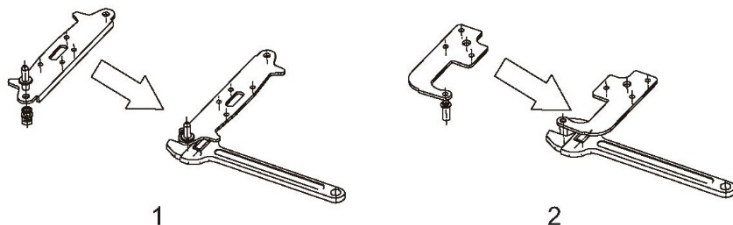

6. Installer det nedre hengslet under kjøleskapet, skru inn justeringsføttene og sørg for en horisontal posisjon.

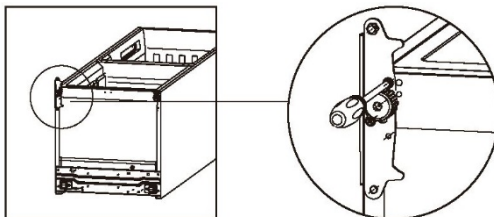

Installasjon

7. Ta av pakningene til kjøleskapet og fryseren, og sett dem på etter rotasjon.

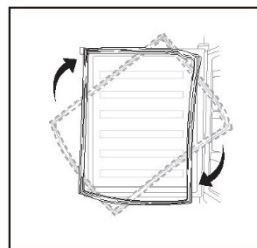

8. Fjern de originale hjelpelukkerne fra øvre og nedre dør, og installer deretter hjelpelukkerne på motsatt side i den innvendige posen (med bruksanvisning).

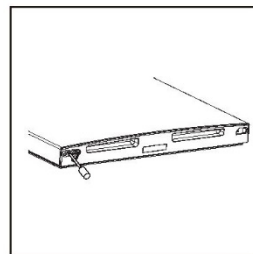
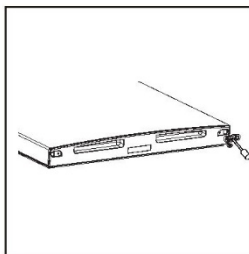

9. Monter den nedre døren, juster og fest midthengslet på skapet.

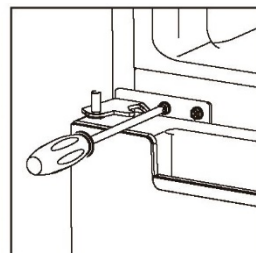

Installasjon

10. Sett tilbake den øvre døren. Sørg for at døren er innrettet horisontalt og vertikalt slik at tetningen er lukket på alle sider før du til slutt strammer topphengslet. Sett deretter inn topphengslet, skru det til toppen av enheten og fest hengseldekelet (i tilbehørsposen) med en skrue.

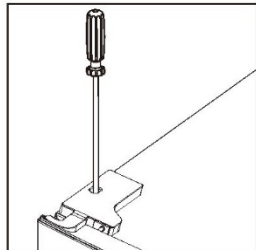
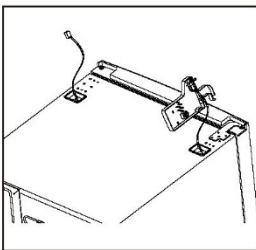
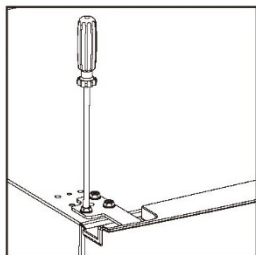

11. Fest skruedekelet.

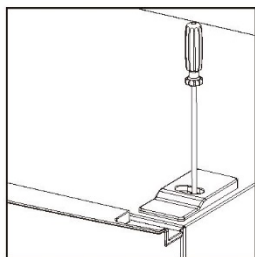

Installasjon

Installer utvendig dørhåndtak (hvis utvendig håndtak selges sammen med apparatet)

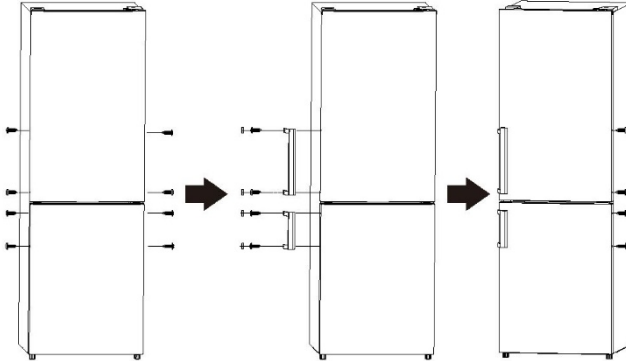

Plassbehov

- Ha nok plass til å kunne åpne døren.
- Hold minst 50 mm klaring på de to sidene og bak.

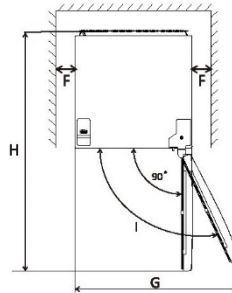
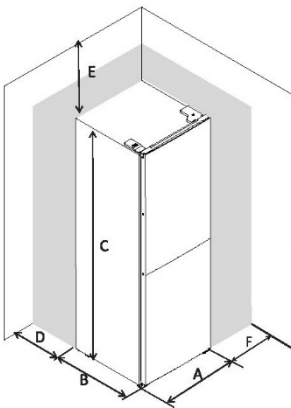

| | |
|---|--------|
| A | 550 |
| B | 585 |
| C | 1800 |
| D | min=50 |
| E | min=50 |
| F | min=50 |
| G | 1100 |
| H | 1135 |
| I | 135° |

Utjevning av enheten

For å gjøre dette, justerer du de to nivelleringsføttene foran på enheten.

Hvis enheten ikke er vannrett, vil ikke dørene og magnetiske forseglinger være ordentlig beskyttet.

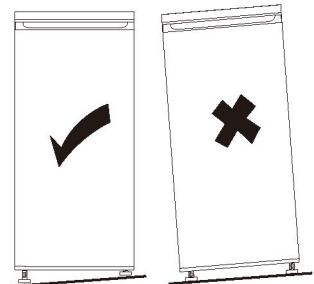
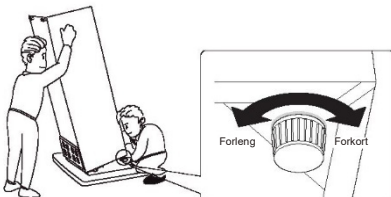

Brukerkontrollpanel

1. Temperaturinnstilling av kjøleskapet

Innstillingsknappen for kjøleskapets temperatur

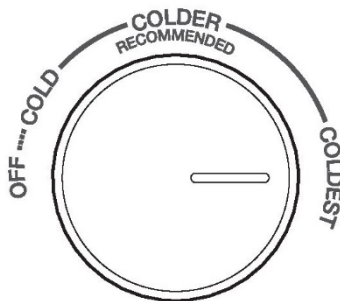

- Knappen i kjøleseksjonen brukes til å justere temperaturen i kjøleseksjonen.
- Den interne temperaturen styres av en sensor. Det er 4 innstillinger: AV, KALDT, KALDERE og KALDEST. KALDT er den varmeste innstillingen og KALDEST er den kaldeste.
- Apparatet fungerer kanskje ikke ved riktig temperatur hvis det er plassert på et spesielt varmt sted eller hvis du ofte åpner døren.
- Verken kjøleskapet eller fryseseksjonen vil fungere hvis innstillingen er AV.

2. Temperaturinnstilling av fryseseksjonen

Temperaturinnstillingsglideren for fryseren

FRYSERKONTROLL

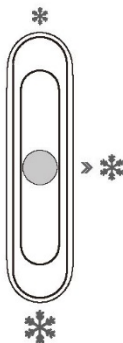

- Denne glideren i kjøleskapet brukes til å justere temperaturen i frysedelen.
- Når glidebryteren er satt til ❄️, vil temperaturen i fryseseksjonen være høyere. Tvert imot vil temperaturen i fryseseksjonen bli lavere hvis glideren er satt til ❄️.
- Midtposisjonen ❄️ anbefales for standardbruk.
- For å oppnå den laveste temperaturen i fryseseksjonen, kan du justere innstillingsknappen til den kaldeste og stille glideren til ❄️.

3. Anbefalt temperaturinnstilling

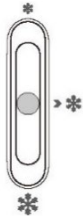
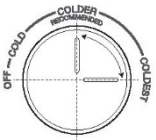
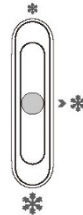
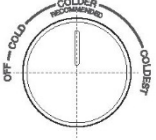
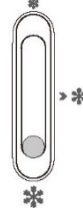
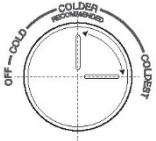
| Anbefalt temperaturinnstilling | | | |
|--------------------------------|---|---------------|---|
| Omgivelses-temperatur | Fryserrom | | Kjøleskaptoprom |
| Sommer |  | Sett til * |  |
| | | | Sett til kaldere~kaldeste |
| Normal |  | Sett til * |  |
| | | | Sett til kaldere |
| Vinter |  | Sett til * |  |
| | | | Sett til kaldere-kaldeste |

- Informasjonen ovenfor gir brukere anbefalinger for temperaturinnstillinger.
- Om vinteren eller når temperaturen når under 16 °C, bør brukere unngå å sette til * og kaldt.
- For energisparing gjelder * og den kaldeste innstillingen kun for spesielle forhold (som hurtigfrysing eller isfremstilling), og etter retur til opprinnelig innstilling.

Daglig bruk

Opprinnelig bruk

Rengjøring av interiøret

Før du bruker apparatet for første gang, vask interiøret og alt innvendig tilbehør med lunkent vann og litt nøytral såpe for å fjerne lukten av et helt nytt produkt, og tørk deretter grundig.

Viktig! Ikke bruk vaskemidler eller slipepulver, da dette vil skade overflatene.

Daglig bruk

Plasser forskjellige matvarer i forskjellige rom i henhold til tabellen nedenfor

| Kjøleskaprom | Type mat |
|------------------------------------|--|
| Dør eller balkonger i kjøleskaprom | <ul style="list-style-type: none">• Mat med naturlige konserveringsmidler, som syltetøy, juice, drikke, krydder.• Ikke oppbevar bedervelig mat. |
| Sprø-skuff (salatskuff) | <ul style="list-style-type: none">• Fukt, urter og grønnsaker bør plasseres separat i sprø-skuffen.• Ikke oppbevar bananer, løk, poteter, hvitløk i kjøleskapet. |
| Kjøleskapshylle – midten | <ul style="list-style-type: none">• Meieriprodukter, egg |
| Kjøleskapshylle – toppen | <ul style="list-style-type: none">• Mat som ikke trenger matlaging, for eksempel mat som er ferdigmat, delikatesser, rester. |
| Fryseskuff(er)/hylle | <ul style="list-style-type: none">• Matvarer til langvarig oppbevaring.• Nederste skuff/hylle for rått kjøtt, fjærfe, fisk• Midtskuff/hylle for frosne grønnsaker, poteter.• Øverste skuff/hylle for iskrem, frosnefrukt, frysevarer. |

Frysing av fersk mat

- Fryserrommet egner seg til å fryse ferske matvarer og oppbevare frosne og dypfrysede matvarer over lengre tid.
- Plasser den ferske maten som skal fryses i det nederste rommet.
- Maksimum mengde mat som kan fryses på 24 timer, er spesifisert på typeskiltet
- Fryseprosessen varer i 24 timer. Ikke legg til andre matvarer i denne perioden.

Lagring av frosne mat

Ved første oppstart eller etter en periode uten bruk. Før du legger noen produkter i rommet, la apparatet gå i minst 2 timer på de høyere innstillingene.

Viktig! Ved utilsiktet tining, for eksempel strømmen har vært slått av lenger enn tidsrammen som er anbefalt i den tekniske egenskapstabellen under "stigetid", må den tinte maten konsumeres raskt eller tilberedes umiddelbart og deretter fryses ned på nytt (etter tilberedt).

Tining

Dyprosset eller fryst mat, før bruk, kan tines i fryserrommet eller ved romtemperatur, avhengig av tiden som er tilgjengelig for denne operasjonen.

Små biter kan til og med tilberedes mens de fortsatt er frosne direkte fra fryseren. Da vil matlagingen ta lengre tid.

Daglig bruk

Tilpassbare hyller for tilbehør

Veggene i kjøleskapet er utstyrt med en rekke skinner, slik at hyllene kan plasseres etter behov.

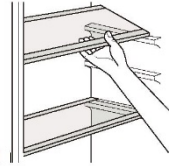

Plassering av dørbalkongene

Dørbalkonger kan demonteres for rengjøring. For å fjerne, dra gradvis balkongen i pilenes retning til den løsner, og etter rengjøring, stikk den tilbake igjen.

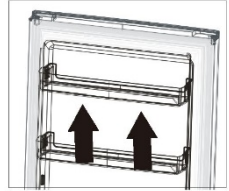

Demontér underskuffen.

1. Trekk ut den nederste skuffen opp til stopperposisjon.
2. Løft forsiden av skuffen oppover.
3. Trekk ut underskuffen.

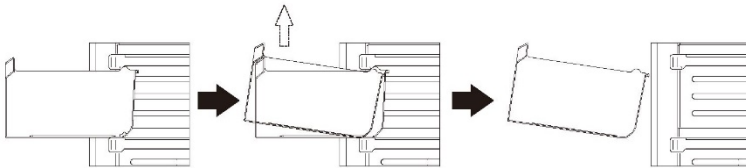

Før du bruker vanddispenseren for første gang, fjern og rengjør vanntanken inne i kjølerommet.

1. Løft og fjern tankbalkongen.

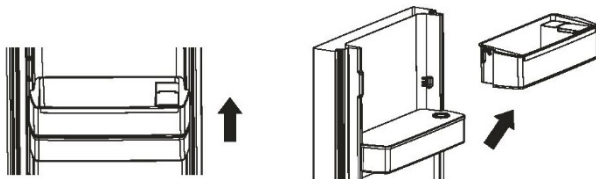

2. Fjern vanntanken. Ta av toppdekselet og vask og tørk både tanken og dekselet.

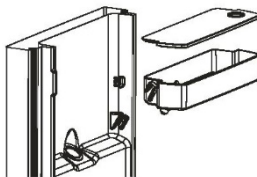

3. Etter rengjøring, sett tilbake vanntanken, dekselet og tankbalkongen som vist nedenfor.



4. Rengjør dispenserspaken utenfor kjøleskapsdøren.

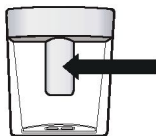

Fylle vanntanken

1. Åpne det lille lokket over tanken over hyllen.
2. Fyll vanntanken med drikkevann opp til 2,5L-linjen.
3. Lukk lokket. Påse at det er stengt.

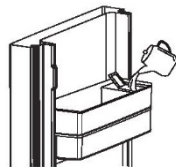

Dispenseringsvann

Skyv dispenserens spake forsiktig med et glass eller beholder. Du stopper flyten ved å trekke glasset bort fra spaken.



Hjelpsomme tips

Tips for frysing

For å hjelpe deg med å få mest mulig ut av fryseprosessen, her er noen nyttige tips:

- Maksimal mengde mat som kan fryses i løpet av 24 timer er vist på typeskiltet.
- Fryseprosessen tar 24 timer. Ingen flere matvarer bør legges til i denne perioden.
- Frys kun ferske og grundig rengjorte matvarer av topp kvalitet.
- Tilbered mat i små porsjoner for å muliggjøre en rask og grundig fryseprosess og deretter tine kun den nødvendige mengden.
- Pakk inn maten i aluminiumsfolie eller polyeten, og kontroller at pakkene er lufttette;
- Ikke la fersk, ufrosset mat komme i kontakt med matvarer som allerede er frosne, for å forhindre at temperaturen på den frosne maten stiger.
- Mat med lite fett lagres bedre og lengre enn fettholdig mat; salt reduserer lagringslevetiden til maten;
- Vannisbiter, hvis de konsumeres umiddelbart etter at de er fjernet fra fryseseksjonen, kan føre til at huden fryser fast.
- Det anbefales å vise innfrysingsdatoen på hver enkelt pakke for å sikre sikker fjerning fra fryseseksjonen, ellers kan huden fryse forberønning.
- Det anbefales å vise innfrysingsdatoen på hver enkelt pakke slik at du kan holde styr på lagringstiden.

Tips for oppbevaring av frossen mat

For å oppnå optimal ytelse fra dette apparatet, bør du:

Sørg for at de kommersielt frosne matvarene ble oppbevart tilstrekkelig av forhandleren.

Pass på at frosne matvarer overføres fra matlageret til fryseren på kortest mulig tid.

Ikke åpne døren ofte eller la den stå åpen lenger enn nødvendig.

Når mat er tint, blir den raskt redusert og kan ikke fryses på nytt.

Ikke overskrid lagringsperioden angitt av matprodusenten.

Tips for ferskvarekjøling

For å oppnå best ytelse:

- Ikke oppbevar varm mat eller fordampende væsker i kjøleskapet.
- Dekk til eller pakk inn mat, spesielt hvis den har en sterk lukt.

Tips for kjøling

Nyttige tips:

- Lag (alle typer): pakk inn i polyetylenposer og plasser på glasshyllene over grønnsaksskuffen.
- For sikkerhets skyld, oppbevar i maks én eller to dager.
- Kokt mat, kalde retter osv. bør dekkes til og plasseres på en hvilken som helst hylle.
- Frukt og grønnsaker bør rengjøres grundig og legges i spesialskuffen(e) som følger med.
- Smør og ost bør legges i spesielle lufttette beholdere eller pakkes inn i aluminiumsfolie eller polyetenposer for å utelukke så mye luft som mulig.
- Melkeflasker bør lukkes med lokk og oppbevares på dørballkongene.
- Bananer, poteter, løk og hvitløk må ikke oppbevares i kjøleskapet hvis de ikke er pakket.
- For energieffektivitet må alle skuffer, kurver og hyller settes inn på riktig sted.

Rengjøring

Av hygieniske årsaker bør apparatets interiør, inkludert interiørtilbehør, rengjøres regelmessig.



Forsiktighet! Apparatet må ikke kobles til strømmettet under rengjøring, da dette medfører fare for elektrisk støt! Før rengjøring, slå av apparatet og ta støpselet ut av stikkkontakten, eller slå av eller koble fra strømbryteren eller sikringen. Rengjør aldri apparatet med damprensere. Fuktighet kan samle seg i de elektriske komponentene og forårsake fare for elektrisk støt! Varmer damper kan skade plastdeler. Apparatet må være tørt før det slås på igjen.

Viktig! Eteriske oljer og organiske løsemidler kan skade plastdeler, f.eks. sitronsaft eller juice fra appelsinskall, smørsyre, rensmiddel som inneholder eddiksyre.

- Ikke la slike stoffer komme i kontakt med apparatets deler.
- Ikke bruk skurende rengjøringsmidler.
- Fjern maten fra fryseren. Oppbevar på et kjølig sted og dekk godt til.
- Slå av apparatet og trekk støpselet ut av stikkkontakten eller slå av eller koble fra strømbryteren eller sikringen.
- Rengjør apparatet og interiørtilbehøret med en klut og lukent vann. Etter rengjøringen tørker du med ferskvann og gnir tørt.
- Sett apparatet i drift igjen etter at alle komponenter er helt tørre.

Bytte lyspæren

Innvendig lys er av LED-type. For å skifte lyspæren, kontakt en kvalifisert tekniker.

Utskiftbar (kun LED) lyskilde som kun skal monteres av en profesjonell. Dette produktet inneholder en lyskilde for energieffektivitetsklasse F.

• Feilsøking



Forsiktighet! Før du feilsøker, må du koble fra strømforsyningen. Kun en kvalifisert elektriker eller kompetent person må utføre feilsøking som ikke er beskrevet i denne håndboken.

Viktig! Det er visse lyder som avgis under normal bruk (kompressor, kjølemiddelsirkulasjon).

| Problem | Mulig årsak | Løsning |
|--|---|---|
| Apparatet fungerer ikke | Temperaturreguleringsknappen er innstilt på kaldest. | Still bryteren til en annen innstilling og slå på apparatet. |
| | Støpselet er ikke koblet til eller er løst. | Sett inn støpselet. |
| | Sikringen har gått eller er defekt. | Kontroller sikringen, bytt om nødvendig. |
| | Stikkkontakten er defekt. | Feil på strømmettet skal korrigeres av en elektriker. |
| Apparatet fryser eller kjøler for mye | Temperaturen er satt til for kaldt, eller apparatet går på den kaldeste innstillingen. | Vri temperaturregulatoren midlertidig til en varmere innstilling. |
| Maten er ikke frossen nok. | Temperaturen er ikke riktig justert. | Se avsnittet om innledende temperaturinnstilling. |
| | Døren var åpen i en lengre periode. | Hold døren åpen så lenge det er nødvendig. |
| | En stor mengde varm mat ble plassert i apparatet i løpet av de siste 24 timene. | Vri temperaturregulatoren midlertidig til en kaldere innstilling. |
| | Apparatet er i nærheten av en varmekilde. | Se avsnittet om installasjonssted. |
| Kraftig oppbygging av frost på dørpakningen. | Dørpakningen er ikke lufttett. | Tørk de lekkende delene av dørpakningen forsiktig med en hårføner (innstilt på en kjølig innstilling). Form samtidig den oppvarmede dørpakningen for hånd for å sikre at den sitter riktig. |
| Uvanlige lyder | Apparatet står ikke i vater. | Juster føttene på nytt. |
| | Apparatet berører veggen eller andre gjenstander. | Beveg apparatet litt. |
| | En komponent, for eksempel et rør, på baksiden av apparatet berører en annen del av apparatet eller veggen. | Om nødvendig, bøy komponenten forsiktig ut av veien. |
| Vann på gulvet | Vannavløpshullet er blokkert. | Se avsnittet Rengjøring og pleie. |
| Sidepanelene er varme. | Det er normalt. Varmvekslerdeler er plassert på sidene. | Bruk hansker før du berører sidene, om nødvendig. |

Kontakt servicesenteret hvis feilen vedvarer.

Denne informasjonen er nødvendig for å hjelpe deg med å handle raskt og riktig. Skriv ned de nødvendige verdiene her, sørg for å se på typeskiltet.

Daglig bruk

GARANTI

Minimum garanti: 2 år for EU-land, 3 år for Tyrkia, 1 år for Storbritannia, 1 år for Russland, 3 år for Sverige, 2 år for Serbia, 5 år for Norge, 1 år for Marokko, 6 måneder for Algerie, Tunisia ikke lovlig garanti kreves.

TILGJENGELIGHET AV RESERVEDELER

«Termostater, temperatursensorer, trykte kretskort og lyskilder er tilgjengelig i en periode på minimum syv år etter at den siste enheten av modellen er kommet på markedet.

Dørhåndtak, dørhengsler, skuffer og kurver i en minimumsperiode på syv år og dørpakninger i en minimumsperiode på ti år, etter at siste enhet av modellen er kommet på markedet».

Instruções para o utilizador

Frigorífico Congelador No-Frost Combinado

| Índice | |
|-------------------------------------|--------------|
| 1. Informações de segurança | Página 1~9 |
| 2. Vista geral | Página 10~11 |
| 3. Instalação | Página 12~17 |
| 4. Painel de Controlo do Utilizador | Página 18~19 |
| 5. Utilização Diária | Página 20~25 |

No interesse da sua segurança e para garantir a operação correta, antes da instalação e utilização inicial, por favor leia cuidadosamente este manual do utilizador, incluindo as suas sugestões e avisos. Para evitar erros e acidentes desnecessários, é importante garantir que todas as pessoas que utilizam o aparelho estejam plenamente familiarizadas com a respetiva operação e características segurança. Guarde estas instruções e se forem movidas ou vendidas certifique-se de que permanecem com o aparelho, de modo a que todos o utilizem durante a sua vida útil sejam devidamente informados sobre a utilização e a segurança do aparelho.





Para salvaguardar a vida e a propriedade mantenha à mão as precauções indicadas nas instruções do utilizador, uma vez que o fabricante não é responsável por danos causados pela omissão.

Segurança de crianças e pessoas vulneráveis



- Este aparelho pode ser utilizado por crianças com idade igual ou superior a 8 anos e por pessoas com capacidades físicas, sensoriais ou mentais reduzidas ou falta de experiência e conhecimento, desde que sejam supervisionadas ou tenham recebido instruções sobre a utilização segura do aparelho e compreendam os perigos envolvidos.
- Crianças com idades entre 3 e 8 anos têm permissão para carregar e descarregar este aparelho.
- As crianças devem ser supervisionadas para garantir que não brincam com o aparelho.
- A limpeza e a manutenção por parte do utilizador não devem ser feitas por crianças a menos que tenham mais de 8 e sejam supervisionadas.



- Mantenha todas as embalagens bem longe de crianças. Existe risco de sufocação.
- Se for eliminar o aparelho, puxe a ficha da tomada, corte o cabo de conexão (o mais perto possível do aparelho) e retire a porta para evitar que crianças apanhem um choque elétrico ou fiquem fechadas no seu interior.
- Se este aparelho, que apresenta vedantes magnéticos da porta, se destinar a substituir um aparelho antigo semelhante com uma fechadura de mola (trinco) na porta ou tampa, certifique-se de desmontar a fechadura da mola antes de eliminar o aparelho antigo. Isto irá impedir que se torne um perigo de morte para as crianças.

Segurança geral

-  **AVISO!** Mantenha as aberturas de ventilação, no revestimento do aparelho ou na estrutura integrada, livres de obstruções.
-  **AVISO!** Não utilize dispositivos mecânicos ou outros meios para acelerar o processo de descongelação, que não os recomendados pelo fabricante.
-  **AVISO!** Não danifique o circuito refrigerante.
-  **AVISO!** Não utilize outros aparelhos elétricos (tais como máquinas de fazer gelados) no interior do aparelho de refrigeração, salvo se aprovado pelo fabricante.
-  **AVISO!** Não toque na lâmpada se ela estiver ligada durante um longo período de tempo, porque poderá estar muito quente.¹⁾

¹⁾ Se houver uma luz no compartimento.

-  **AVISO!** Ao posicionar o aparelho, certifique-se de que o cabo de alimentação não se encontra preso nem danificado.
-  **AVISO!** Não coloque tomadas triplas múltiplas portáteis ou fontes de alimentação portáteis na parte traseira do aparelho.
- Não guarde substâncias explosivas como, por exemplo, latas de aerossóis, com um carburante inflamável, no interior deste aparelho.
- O refrigerante isobutano (R-600a) está contido no circuito de refrigerante do aparelho. Trata-se de um gás natural com um elevado nível de compatibilidade ambiental, mas que, no entanto, é inflamável.
- Durante o transporte e a instalação do aparelho, certifique-se de que nenhum dos componentes do circuito refrigerante está danificado.
 - evite chamas desprotegidas e fontes de ignição.
 - ventile cuidadosamente a divisão onde o aparelho está situado
- É perigoso alterar as especificações ou modificar este produto de qualquer forma. Qualquer dano no cabo pode causar um curto-circuito, fogo e/ou choque elétrico.
- Este aparelho destina-se a ser utilizado em meio doméstico e aplicações semelhantes tais como:
 - áreas de cozinha para o pessoal em lojas, escritórios e outros ambientes de trabalho;
 - quintas e por clientes em hotéis, motéis e outros ambientes de tipo residencial;
 - ambientes de tipo alojamento e pequeno-almoço;
 - aplicações de catering e idênticas não comerciais.

-  **AVISO!** Quaisquer componentes elétricos (ficha, cabo de alimentação, compressor, etc.) tem de ser substituído por um agente de serviço certificado ou pessoal de serviço qualificado.
-  **AVISO!** A lâmpada fornecida com este aparelho é uma “lâmpada especial” para ser utilizada apenas com o aparelho fornecido. Esta “lâmpada especial” não é adequada para iluminação doméstica.¹⁾
- O cabo de alimentação não deve ser alongado.
- Certifique-se de que a ficha de alimentação está solta e não fica danificada pela parte traseira do aparelho. Uma ficha de alimentação presa ou danificada pode sobreaquecer e causar um incêndio.
- Certifique-se de que pode aceder à ficha principal do aparelho.
- Não puxe o cabo de alimentação.
- Se a tomada de ficha de alimentação estiver solta, não insira a ficha de alimentação. Existe um risco de choque elétrico ou incêndio.
- Não deve utilizar o aparelho sem a lâmpada.
- Este aparelho é pesado. Deve ter-se cuidado quando o mover.
- Não remova nem toque em itens do congelador se as suas mãos estiverem húmidas ou molhadas, uma vez que isso pode causar abrasões cutâneas ou queimaduras por gelo/congelação.
- Evite uma exposição prolongada do aparelho à luz solar direta.

Utilização diária

- Não aqueça as peças de plástico do aparelho.

¹⁾ Se houver uma luz no compartimento.

- Não coloque produtos alimentares diretamente contra a parede traseira.
- Os alimentos congelados não devem ser congelados depois de descongelados.¹⁾
- Guarde artigos congelados pré-embalados de acordo com as instruções do fabricante de alimentos congelados.¹⁾
- As recomendações de fabrico e de armazenamento do aparelho devem ser rigorosamente respeitadas. Consulte as instruções relevantes.
- Não coloque bebidas gaseificadas no congelador, uma vez que isso cria pressão no interior do recipiente, o que pode fazer com que expluda, resultando em danos ao aparelho.¹⁾
- Gelados de gelo podem causar queimaduras por geada se consumidos diretamente do aparelho.¹⁾
- Para evitar a contaminação de alimentos considere as seguintes instruções.
- Abrir a porta durante longos períodos provoca um aumento de temperatura significativo nos componentes do aparelho.
- Limpar regularmente as superfícies que possam entrar em contacto com alimentos e sistemas de drenagem acessíveis.
- Limpar os depósitos de água se não tiverem sido usados durante 48 h; enxague o sistema de água conectado a uma alimentação de água se a água não tiver sido extraída durante 5 dias.
- Guarde a carne e o peixe crus em recipientes adequados no frigorífico, de forma a não entrarem em contacto nem gotejarem para outros alimentos.

¹⁾ Se houver um congelador.

²⁾ Se existir um compartimento de armazenamento de alimentos frescos.

- Os compartimentos de comida congelada de duas estrelas (se vendidos no aparelho) são adequados para se guardar alimentos pré-congelados, guardar ou fazer gelado e fazer cubos de gelo.
- Os compartimentos de uma, duas ou três estrelas (se vendidos com o aparelho), não são adequados para congelar alimentos frescos.
- Se o aparelho for deixado vazio durante períodos longos, desligue, descongele, limpe, seque e deixe a porta aberta para evitar que se forme bolor dentro do aparelho.

Cuidados e limpeza

- Antes da manutenção, desative o aparelho e desligue a ficha da tomada.
- Não limpe o aparelho com objetos metálicos.
- Não utilize objetos afiados para remover o gelo do aparelho. Utilize um raspador de plástico.¹⁾
- Examine regularmente o dreno no frigorífico para ver se tem água descongelada. Se necessário, limpe o dreno.

Se o dreno estiver obstruído, a água irá acumular-se na parte inferior do aparelho.²⁾

Instalação

Importante! Quanto às ligações elétricas siga cuidadosamente as instruções dadas nos parágrafos específicos.

- Desembale o aparelho e verifique se há danos. Não conecte o aparelho se estiver danificado. Comunique possíveis danos imediatamente ao ponto de compra. Nesse caso, não elimine a embalagem.

¹⁾ Se houver um congelador.

²⁾ Se existir um compartimento de armazenamento de alimentos frescos.

- É aconselhável esperar pelo menos quatro horas antes de ligar o aparelho para permitir que o óleo flua de volta para o compressor.
- As áreas em torno do aparelho necessitarão de uma circulação de ar adequada, caso contrário, pode ocorrer sobreaquecimento. Para uma ventilação suficiente, siga as instruções de instalação.
- Sempre que possível, os espaçadores do produto devem ser posicionados contra uma parede para evitar tocar ou agarrar partes quentes (compressor, condensador) e possíveis queimaduras.
- O aparelho não deve estar localizado próximo de radiadores ou de fogões.
- Certifique-se de que a ficha elétrica está acessível após a instalação do aparelho.

Serviço

- Quaisquer trabalhos elétricos necessários para a manutenção do aparelho devem ser realizados por um electricista qualificado ou por uma pessoa competente.
- Este produto deve ser reparado por um Centro de Assistência Autorizado e apenas devem ser utilizadas peças sobresselentes genuínas.

Economia de energia

- Não coloque comida quente no aparelho.
- Não coloque alimentos embalados junto uns dos outros, pois isso evita que o ar circule.
- Certifique-se de que os alimentos não tocam na parte traseira do(s) compartimento(s).
- Se a eletricidade desligar, não abra a(s) porta(s).
- Não abra a(s) porta(s) com frequência.

Informações de segurança



- Não mantenha a(s) porta(s) aberta(s) durante um longo tempo.
- Não coloque o termostato em temperaturas excessivamente frias.
- Todos os acessórios, como gavetas, prateleiras e varandas devem ser mantidos no lugar para um menor consumo de energia.

Proteção do ambiente

 Este aparelho não contém gases no seu circuito de refrigeração ou materiais de isolamento que possam danificar a camada de ozono. O aparelho não deve ser eliminado em conjunto com desperdícios ou lixo doméstico. A espuma de isolamento contém gases inflamáveis e o aparelho deve ser eliminado de acordo com a regulamentação do aparelho e recolhido da sua autoridade local. Evite danificar a unidade de arrefecimento, especialmente o permutador de calor.

Os materiais neste aparelho marcados pelo símbolo  são recicláveis.



Este símbolo no produto ou na sua embalagem indica que este produto não pode ser tratado como lixo doméstico. Em vez disso, deverá ser levado ao ponto de recolha adequado para a reciclagem de equipamentos elétricos ou eletrônicos. Ao assegurar que este produto é eliminado devidamente, irá ajudar a evitar consequências potencialmente negativas para o ambiente e a saúde humana, que de outra forma poderiam ser causadas pelo manuseamento inadequado de resíduos deste produto. Para informações mais detalhadas sobre como reciclar este produto, entre em contato com seu conselho local,

serviço de eliminação de resíduos domésticos ou ponto de compra.

Materiais de embalagem

Materiais com o símbolo são recicláveis.

Elimine a embalagem num recipiente adequado para recolha de reciclagem.

Eliminação do aparelho

1. Desconecte a ficha da tomada de rede.
2. Corte o cabo de alimentação de rede e elimine-o.



 **AVISO!** Durante a utilização, manutenção ou eliminação do aparelho, preste atenção a símbolos semelhantes amarelos ou laranja, apresentados na parte de trás do aparelho (painel traseiro ou compressor).

Este é um símbolo de perigo de aviso de incêndio. Existem materiais inflamáveis em tubos de refrigerante e compressores.

Manter afastado de fontes de incêndio durante a utilização, manutenção ou eliminação.

Vista geral

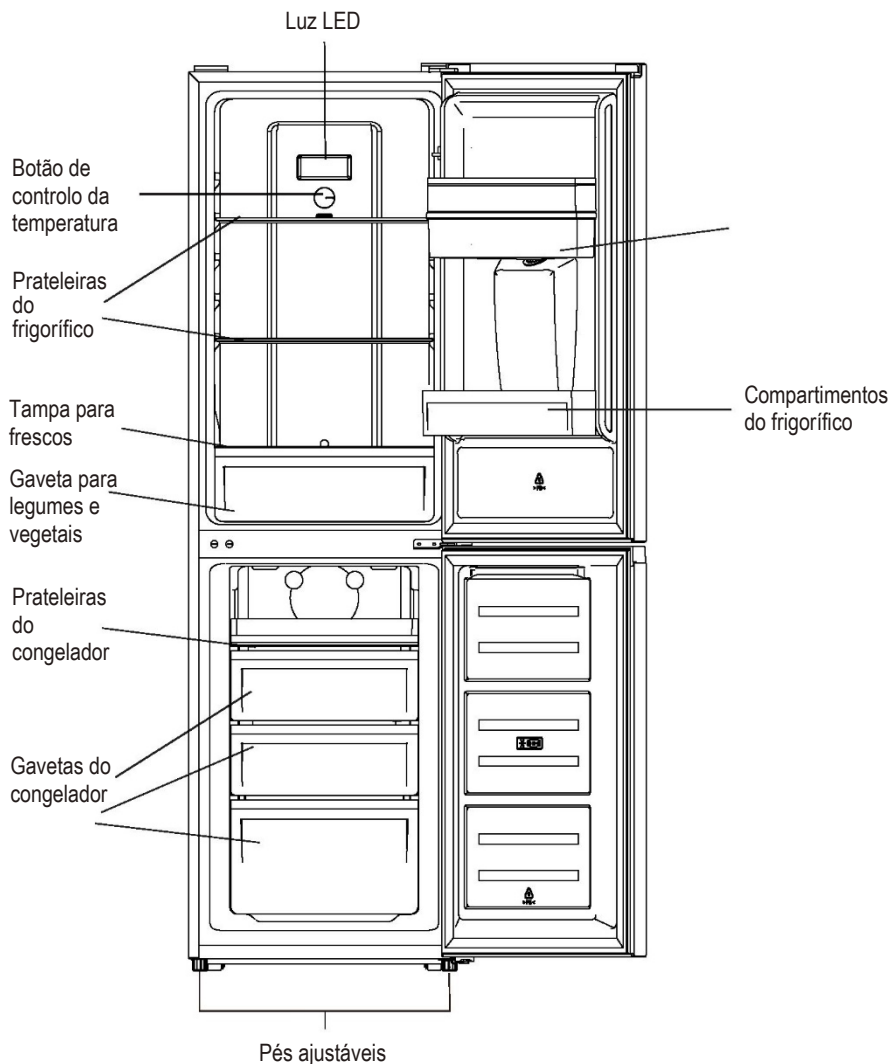

A configuração mais eficiente energeticamente requer que as gavetas, a caixa e as prateleiras estejam dentro do frigorífico. Por favor, veja a imagem acima.

Nota: A imagem acima é apenas para referência. O aparelho real pode ser diferente.

Vista geral

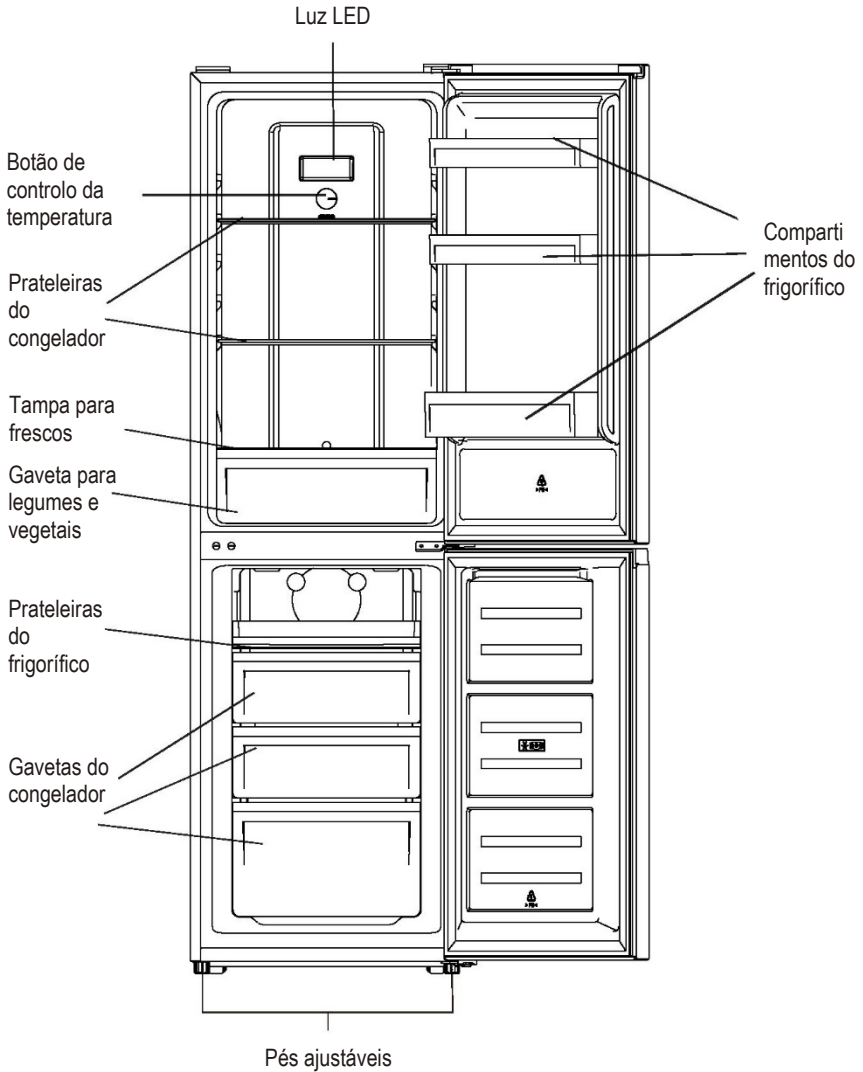

A configuração mais eficiente energeticamente requer que as gavetas, a caixa e as prateleiras estejam dentro do frigorífico. Por favor, veja a imagem acima.

Nota: A imagem acima é apenas para referência. O aparelho real pode ser diferente.

Instalação

Requisitos de espaço

- Selecione uma localização sem exposição direta à luz solar.
- Selecione uma localização com espaço suficiente para que as portas do frigorífico abram facilmente.
- Selecione um local com piso nivelado (ou quase).
- Permita espaço suficiente para instalar o frigorífico em uma superfície plana.
- Deixe um espaço livre do lado direito, do lado esquerdo, na parte de trás e na parte de cima ao instalar. Isso ajudará a reduzir o consumo de energia e reduzir as suas faturas de energia.
- Mantenha um espaço livre de 50 mm, dos dois lados e na parte de trás.

Posicionar

Instale o aparelho num local onde a temperatura ambiente corresponda a classe climática indicada na placa de classificação do aparelho. Para frigoríficos com classe climática:

- temperada alargada: este aparelho de refrigeração destina-se a ser utilizado a uma temperatura ambiente entre 10 °C e 32 °C;(SN)
- temperada: este aparelho de refrigeração destina-se a ser utilizado a temperaturas ambientes entre 16 °C a 32 °C;(N)
- subtropical: este aparelho de refrigeração destina-se a ser utilizado a temperaturas ambientes entre 16 °C a 38 °C;(ST)
- tropical: este aparelho de refrigeração destina-se a ser utilizado a temperaturas ambientes entre 16 °C a 43 °C;(T)

Localização

O aparelho deve ser instalado bem longe de fontes de calor, tais como radiadores, caldeiras, luz solar direta, etc. Certifique-se de que o ar pode circular livremente ao redor da parte traseira do armário. Para garantir o melhor desempenho, se o aparelho estiver posicionado por baixo de uma unidade suspensa na parede, a distância mínima entre a parte superior do armário e a unidade de parede deve ser de pelo menos 50 mm. Idealmente, o aparelho não deve ser posicionado abaixo de unidades de parede suspensas. O nivelamento preciso é assegurado por um ou mais pés ajustáveis na base do armário.

Este frigorífico não se destina a ser utilizado como um eletrodoméstico de encastrar.



Aviso! Tem de ser possível desligar o aparelho da tomada da rede; por esse motivo, a ficha deve estar facilmente acessível após a instalação.

Ligação elétrica

Antes de ligar, certifique-se de que a tensão e a frequência mostradas na placa sinalética correspondem à sua fonte de alimentação doméstica. Este aparelho deve ser ligado à terra. A ficha do cabo de alimentação é fornecida com um contato para este fim. Se a tomada de alimentação doméstica não tiver uma ligação à terra, ligue o aparelho a uma terra separada em conformidade com os regulamentos atuais, e consulte um electricista qualificado. O fabricante declina toda a responsabilidade se não forem observadas as precauções de segurança acima. Este aparelho está em conformidade com as diretivas CEE.

Reversibilidade da porta

Antes de inverter a porta, prepare as seguintes ferramentas e materiais: chave de fendas, chave de fendas estrela, chave inglesa e os componentes incluídos no saco de acessórios:

Cobertura da dobradiça da porta esquerda x 1

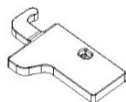

Fecho auxiliar esquerdo na porta superior x 1

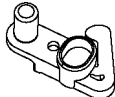

Fecho auxiliar esquerdo na porta inferior x 1

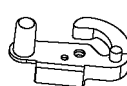

1. Desenrosque a cobertura da dobradiça superior e desenrosque a dobradiça superior. Em seguida, levante a porta superior e coloque-a numa almofada macia para evitar arranhões e danos.

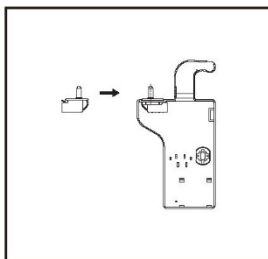
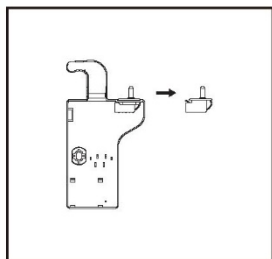
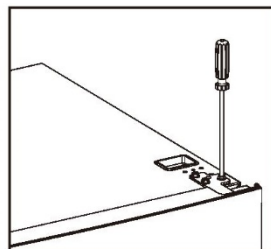
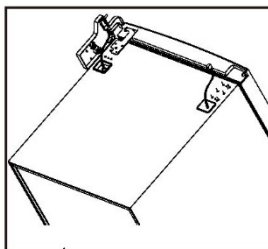
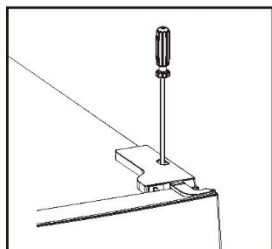

2. Retire a tampa superior dos parafusos

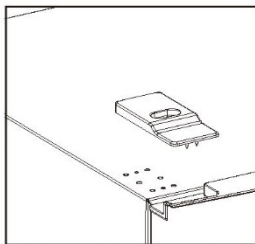
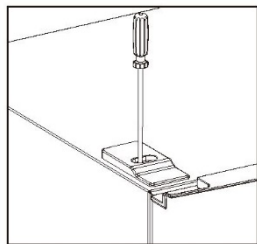

Instalação

3. Remova a porta superior, use uma chave de fendas para remover o parafuso da dobradiça intermédia e, em seguida, remova a porta inferior.

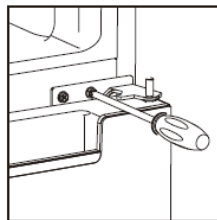

4. Colocando o frigorífico deitado no chão, remova os pés de ajuste como mostrado na imagem abaixo, em seguida, com uma chave de fendas para remover a dobradiça inferior.

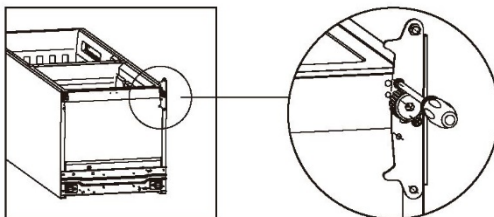

5. Encaixe a posição do núcleo da dobradiça inferior e da dobradiça superior, lados opostos em conjunto.

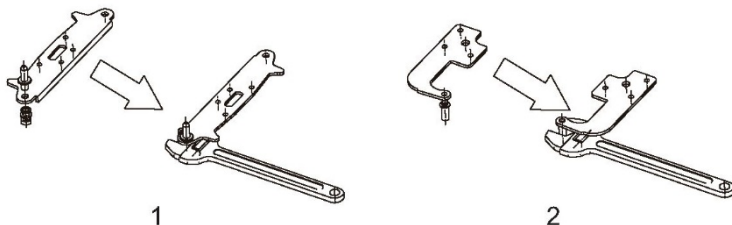

6. Instale a dobradiça inferior sob o frigorífico, aparafuse os pés de ajuste e certifique-se de estão numa posição horizontal.

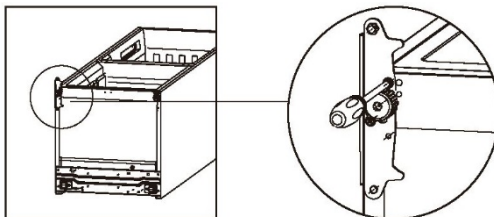

Instalação

7. Retire os vedantes da porta do Frigorífico e do Congelador e, em seguida, fixe-as após rodar.

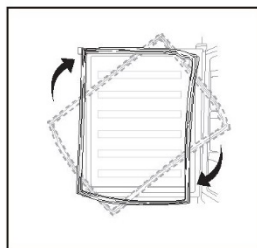

8. Remova os fechos auxiliares da porta superior e inferior e, em seguida, no lado oposto, instale os fechos auxiliares disponíveis no saco interno (com manual de instruções).

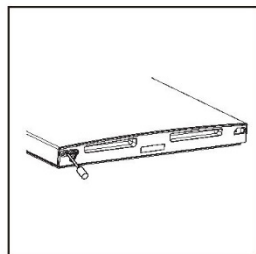
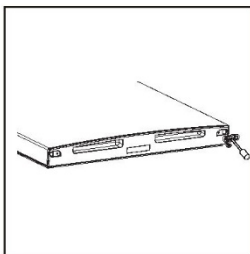

9. Instale a porta inferior, ajuste e aperte a dobradiça do meio no armário.

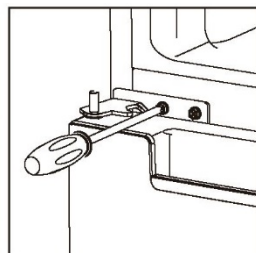

Instalação

10. Volte a colocar a porta superior. Certifique-se de que a porta está alinhada horizontal e verticalmente de modo a que o vedante fique bem fechado em todos os lados antes de apertar finalmente a dobradiça superior. Em seguida, insira a dobradiça superior, aperte-a na parte superior da unidade e aperte a cobertura da dobradiça (no saco de acessórios) com um parafuso.

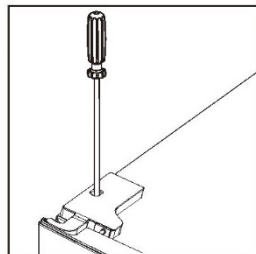
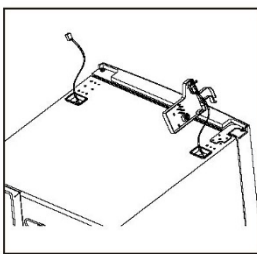
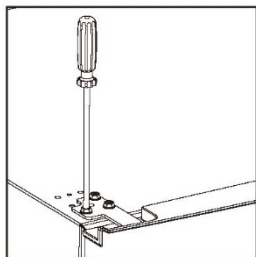

11. Aperte a tampa de rosca.

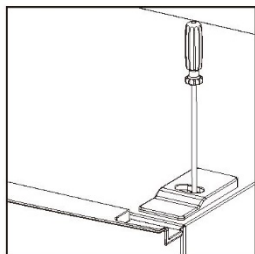

Instalação

Instale a pega externa da porta (se a pega externa for vendida com o aparelho)

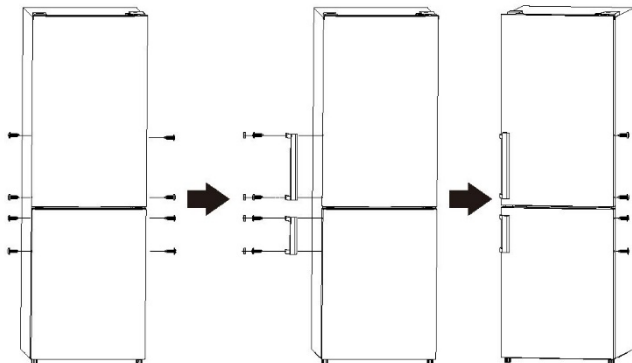

Requisitos de espaço

- Mantenha o espaço suficiente para poder abrir a porta.
- Mantenha, pelo menos, um espaço livre de 50 mm, dos dois lados e atrás.

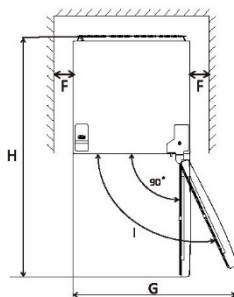
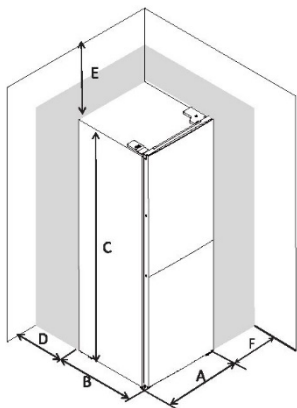

| | |
|---|--------|
| A | 550 |
| B | 585 |
| C | 1800 |
| D | min=50 |
| E | min=50 |
| F | min=50 |
| G | 1100 |
| H | 1135 |
| I | 135° |

Nivelar a unidade

Para fazer isto, ajuste os dois pés de nivelamento na parte frontal da unidade.

Se a unidade não estiver nivelada, não se consegue garantir de forma adequada o alinhamento das portas com os vedantes magnéticos.

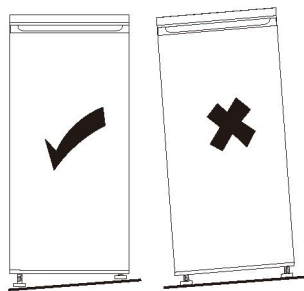
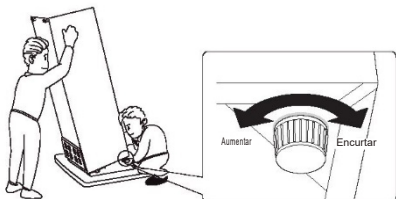

Painel de Controlo do Utilizador

1. Regulação da temperatura do compartimento do frigorífico

O botão de regulação da temperatura do frigorífico

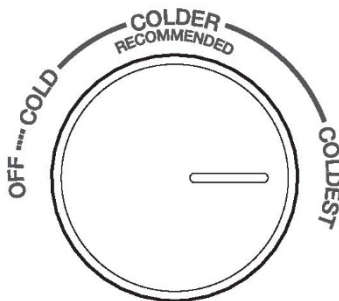

- Este botão no frigorífico é utilizado para ajustar a temperatura do compartimento do frigorífico.
- A temperatura interna é controlada por um sensor. Existem 4 definições: OFF, COLD, COLDER e COLDEST. COLD (FRIO) é a configuração mais quente e COLDEST (MÁXIMO DE FRIO) é a configuração mais fria.
- O aparelho pode não conseguir funcionar à temperatura correta se estiver localizado num local particularmente quente ou se se abrir frequentemente a porta.
- Nem o frigorífico, nem o congelador funcionarão se a configuração estiver OFF (DESL.)

2. Regulação da temperatura do compartimento do congelador

O controlo deslizante de temperatura do congelador

CONTROLO DO CONGELADOR

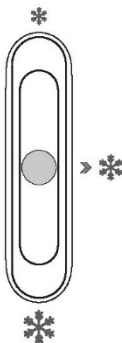

- Este controlo deslizante no compartimento do frigorífico é usado para ajustar a temperatura do compartimento do congelador.
- Quando o controlo deslizante estiver definido para ❄️, a temperatura no compartimento do congelador será maior. Pelo contrário, a temperatura no compartimento do congelador será inferior se o controlo deslizante for definido para ❄️.
- A posição intermediária ❄️ é recomendada para utilização padrão.
- Para obter a temperatura mais baixa no congelador, pode ajustar o botão de ajuste para mais frio e ajustar o controlo deslizante para ❄️.

3. Recomendação de ajuste da temperatura

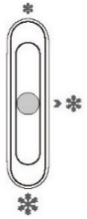
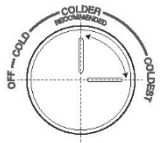
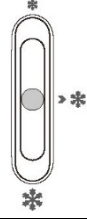
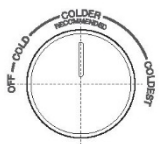
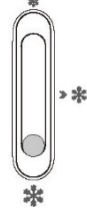
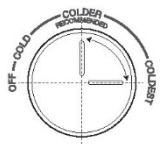
| Recomendação de ajuste da temperatura | | | |
|---------------------------------------|---|------------------------------|---|
| Temperatura ambiente | Compartimento do congelador | Compartimento do frigorífico | |
| Verão |  | Definido para ❄️ |  |
| | | | Ajustar para mais frio ~ frio máximo |
| Normal |  | Definido para ❄️ |  |
| | | | Ajustar para mais frio |
| Inverno |  | Definido para ❄️ |  |
| | | | Ajustar para mais frio - frio máximo |

- A informação acima dá aos utilizadores recomendações para configurações de temperatura.
- No inverno ou quando as temperaturas descem abaixo de 16°C, os utilizadores devem evitar a configuração para ❄️ e frio.
- Para poupar energia, o ❄️ e a configuração mais fria aplicam-se apenas para condições especiais (como congelamento rápido ou produzir gelo), e depois de retornar à configuração original.

Utilização Diária

Utilização inicial

Limpeza do interior

Antes de utilizar o aparelho pela primeira vez, lave o interior e todos os acessórios internos com água morna e algum sabão neutro de modo a remover o cheiro de um produto novo e, em seguida, seque bem.

Importante! Não utilize detergentes ou pós abrasivos, uma vez que estes danificam o acabamento.

Utilização diária

Coloque os diferentes alimentos nos diferentes compartimentos de acordo com a tabela abaixo

| Compartimentos do frigorífico | Tipo de alimento |
|--|---|
| Porta ou prateleiras do frigorífico | <ul style="list-style-type: none">Alimentos com conservantes naturais, como compotas, sumos, bebidas, condimentos.Não guarde alimentos perecíveis. |
| Gaveta para frescos (gaveta para salada) | <ul style="list-style-type: none">Frutas, ervas aromáticas e legumes devem ser colocados separadamente na gaveta para frescos.Não guarde bananas, cebolas, batatas, alho no frigorífico. |
| Prateleira do frigorífico – meio | <ul style="list-style-type: none">Produtos lácteos, ovos |
| Prateleira do frigorífico – superior | <ul style="list-style-type: none">Alimentos que não precisam de ser cozinhados, tais como alimentos prontos para consumo, carnes deli, sobras. |
| Gaveta(s)/prateleira do congelador | <ul style="list-style-type: none">Alimentos para armazenamento a longo prazo.Gaveta/prateleira inferior para carne, aves e peixe crus.Gaveta/prateleira média para legumes congelados, batatas.Gaveta/prateleira superior para gelado, fruta congelada, produtos congelados. |

Congelamento de alimentos frescos

- O congelador é adequado para congelar alimentos frescos e armazenar alimentos congelados e ultracongelados durante muito tempo
- Coloque os alimentos frescos a congelar no compartimento do fundo.
- A quantidade máxima de alimentos que podem ser congelados em 24 horas está especificada na placa de classificação.
- O processo de congelamento demora 24 horas. Durante este período, não adicione outros alimentos.

Armazenamento de alimentos congelados

Na primeira colocação em funcionamento ou após um período longo sem ser utilizado. Antes de colocar quaisquer produtos no compartimento, deixe o aparelho funcionar durante pelo menos 2 horas nas definições superiores.

Importante! Em caso de descongelação accidental, por exemplo, se a energia estiver desligada há mais tempo do que o tempo recomendado na tabela de características técnicas em "tempo crescente", os alimentos descongelados devem ser consumidos rapidamente ou cozinhados imediatamente e depois recongelados (depois de cozinhados).

Descongelação

Antes de serem utilizados, os alimentos congelados podem ser descongelados no compartimento do congelador ou à temperatura ambiente, dependendo do tempo disponível para esta operação.

Pequenas quantidades podem até ser cozinhadas ainda congeladas, diretamente do congelador. Neste caso, a confeção vai demorar mais tempo.

Utilização Diária

Acessórios, prateleiras móveis

As paredes do frigorífico estão equipadas com uma série de corredeiras para que as prateleiras possam ser posicionadas conforme desejado.

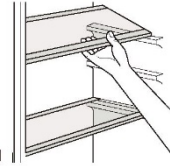

Colocar os compartimentos das portas

Os compartimentos das portas podem ser desmontados para limpeza. Para os remover, puxe gradualmente o compartimento no sentido das setas até que fiquem livres, e depois da limpeza, volte a colocá-los.

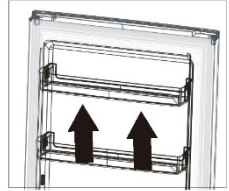

Desmontar a gaveta inferior

1. Puxe a gaveta inferior para a posição do batente.
2. Levante a frente da gaveta para cima.
3. Puxe a gaveta inferior para fora.

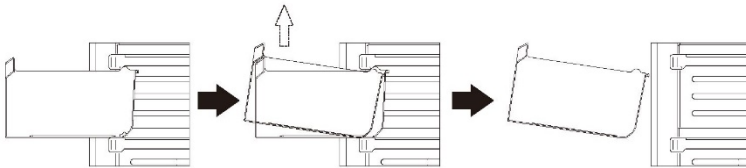

Utilização Diária

Antes de utilizar o dispensador de água pela primeira vez, retire e limpe o depósito de água localizado no interior do compartimento de refrigeração.

1. Levante e retire o compartimento do depósito.

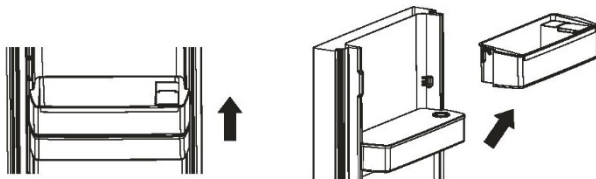

2. Retire o depósito de água. Retire a tampa superior e lave e limpe o tanque e a tampa.

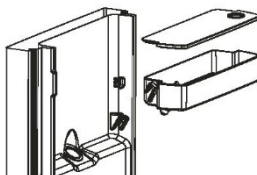

3. Após a limpeza, volte a colocar o depósito de água, a tampa e o compartimento do depósito como indicado abaixo.



4. Limpe a alavanca do dispensador situada fora da porta do frigorífico.

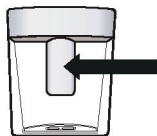

Encher do depósito de água

1. Abra a tampa pequena sobre o tanque sobre a prateleira.
2. Encha o depósito de água com água potável até à linha de 2,5 l.
3. Feche a tampa. Certifique-se de que está firmemente fechada.

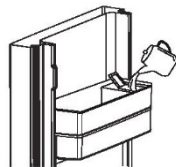

Retirar água

Empurre suavemente a alavanca do dispensador com um copo ou recipiente. Para parar o fluxo, afaste o copo da alavanca.



Dicas úteis

Dicas para congelar

Para ajudar a aproveitar ao máximo o processo de congelamento, aqui estão algumas dicas úteis:

- A quantidade máxima de alimentos que pode ser congelada em 24 horas é indicada na placa de classificação.
- O processo de congelamento leva 24 horas. Não devem ser adicionados alimentos durante este período.
- Congele apenas alimentos de alta qualidade, frescos e completamente limpos;
- Prepare os alimentos em pequenas porções para permitir um processo de congelação rápido e completo e, posteriormente, descongelar apenas a quantidade necessária.
- Embrulhe os alimentos em folha de alumínio ou polietileno e certifique-se de que as embalagens são herméticas.
- Não permita que alimentos frescos e não congelados toquem nos alimentos já congelados, para evitar que a temperatura dos alimentos congelados aumente.
- Os alimentos com menos gordura são melhores para armazenar do que os alimentos com mais gordura; o sal reduz o tempo de armazenamento dos alimentos.
- Os cubos de gelo, se consumidos imediatamente após a remoção do congelador, podem eventualmente provocar queimaduras pelo frio na pele.
- É aconselhável colocar a data do congelamento em cada embalagem individual para permitir a sua remoção do congelador, caso contrário a pele pode queimar.
- É aconselhável mostrar a data de congelamento em cada embalagem individual para que possa saber o tempo máximo de congelamento.

Dicas para armazenar alimentos congelados

Para obter o desempenho ideal deste aparelho, deve:

certificar-se de que os alimentos congelados comercialmente foram adequadamente armazenados pelo retalhista.

certificar-se de que os alimentos congelados são transferidos da loja para o congelador no mais curto espaço de tempo possível.

não abrir a porta frequentemente ou deixá-la aberta mais tempo do que o necessário.

uma vez descongelados, os alimentos deterioram-se rapidamente e não podem ser recongelados.

não exceda o período de armazenamento indicado pelo fabricante dos alimentos.

Dicas para refrigeração de alimentos frescos

Para obter o melhor desempenho:

- Não armazene alimentos quentes nem líquidos que se evaporem no frigorífico.
- Cubra ou embrulhe os alimentos, especialmente se tiverem um cheiro forte.

Dicas para refrigeração

Dicas úteis:

- Fazer (todos os tipos): embrulhe em sacos de polietileno e coloque nas prateleiras de vidro sobre a gaveta de legumes.
- Para segurança, guarde durante um ou dois dias no máximo.
- Alimentos cozidos, pratos frios, etc., devem ser cobertos e colocados em qualquer prateleira.
- As frutas e os legumes devem ser cuidadosamente limpos e colocados na(s) gaveta(s) especiais fornecida(s).
- A manteiga e o queijo devem ser colocados em recipientes herméticos especiais ou embalados em folha de alumínio ou sacos de polietileno para excluir o máximo de ar possível.
- As garrafas de leite devem ser fechadas com tampa e guardadas nos compartimentos da porta.
- As bananas, as batatas, as cebolas e os alhos não devem ser guardados no frigorífico se não estiverem embalados.
- Para efeitos de eficiência energética, todas as gavetas, cestos e prateleiras devem ser guardados no lugar certo.

Limpeza

Por motivos de higiene, o interior do aparelho, incluindo os acessórios interiores, deve ser limpo regularmente.



Cuidado! O aparelho não deve ser ligado à rede durante a limpeza, uma vez que cria um risco de choque elétrico! Antes de limpar, desligue o aparelho e retire a ficha da tomada ou desligue o disjuntor do fusível. Nunca limpe o aparelho com uma máquina de vapor. A humidade pode acumular-se nos componentes elétricos e provocar um risco de choque elétrico! Os vapores quentes podem danificar as peças de plástico. O aparelho deve estar seco antes de ser novamente ligado.

Importante! Óleos etéreos e solventes orgânicos podem danificar peças em plástico, por exemplo, sumo de limão ou o sumo de casca de laranja, ácido butírico, produto de limpeza que contém ácido acético.

- Não permita que tais substâncias entrem em contacto com as peças do aparelho.

Utilização Diária

- Não utilize nenhum produto de limpeza abrasivo.
- Retire todos os alimentos do congelador. Armazene num lugar fresco e cubra bem.
- Desligue o aparelho e retire a ficha da tomada ou desligue o disjuntor do fusível.
- Limpe o aparelho e os acessórios interiores com um pano e água morna. Após a limpeza, passe com água limpa e seque completamente.
- Depois que todos os componentes estiverem completamente secos, volte a colocar o aparelho em funcionamento.

Substituir a lâmpada

A luz interna é do tipo LED. Para substituir a lâmpada, contacte um técnico qualificado.

Fonte de luz substituível (LED apenas) a ser equipada apenas por um profissional Este produto contém uma fonte de luz de classe de eficiência energética F.

• Resolução de problemas



Cuidado! Antes da resolução de problemas, desligue a fonte de alimentação. Apenas um electricista qualificado ou pessoa competente deve realizar a resolução de problemas que não estejam identificados neste manual.

Importante! Existem certos sons que são emitidos durante o uso normal (compressor, circulação de refrigerante).

| Problema | Causa possível | Solução |
|--|---|--|
| O aparelho não funciona | Botão de regulação da temperatura está ajustado para frio máximo. | Defina o botão para outra configuração e ligue o aparelho. |
| | A ficha de alimentação não está conectada ou está solta. | Insira a ficha de alimentação. |
| | O fusível fundiu ou está com defeito. | Verifique o fusível, substitua se necessário. |
| | A tomada está com defeito. | As avarias de rede devem ser reparadas por um electricista. |
| O aparelho congela ou arrefece muito | A temperatura está ajustada para muito frio, ou o aparelho está a funcionar na configuração mais fria. | Gire o regulador de temperatura para uma configuração mais quente temporariamente. |
| A comida não está congelada ou suficiente. | A temperatura não está devidamente ajustada. | Consulte a seção de Configuração de Temperatura inicial. |
| | A porta esteve aberta por um período prolongado. | Mantenha apenas a porta aberta o tempo que for necessário. |
| | Uma grande quantidade de comida quente foi colocada no aparelho nas últimas 24 horas. | Gire o regulador de temperatura para uma configuração mais fria temporariamente. |
| | O aparelho está próximo de uma fonte de calor. | Consulte a seção no local de instalação. |
| Acumulação pesada de gelo no vedante da porta. | O vedante da porta não está hermético. | Secar cuidadosamente as seções com fuga no vedante da porta com um secador de cabelo (configurado para um ambiente fresco). Ao mesmo tempo, moldar o vedante da porta aquecido à mão para se certificar de que assenta corretamente. |
| Ruídos anómalos | O aparelho não está nivelado. | Reajuste os pés. |
| | O aparelho está a tocar na parede ou outros objetos. | Mova ligeiramente o aparelho. |
| | Um componente, por exemplo, um tubo, na parte de trás do aparelho está a tocar noutra parte do aparelho ou da parede. | Se necessário, dobre cuidadosamente o componente para fora do caminho. |
| Água no chão | O orifício de drenagem de água está bloqueado. | Consulte a secção de Limpeza e Cuidados. |
| Os painéis laterais estão quentes. | Isto é normal. As partes de troca de calor estão localizadas nos lados. | Use luvas antes de tocar nos lados, se necessário. |

Se a avaria persistir, contacte o Centro de Assistência Técnica.

Esta informação é necessária para o ajudar a agir de forma rápida e correta. Anote os valores necessários aqui, certifique-se de consultar à placa de classificação.

Utilização Diária

GARANTIA

Garantia mínima: 2 anos para os países da UE, 3 anos para a Turquia, 1 ano para o Reino Unido, 1 ano para a Rússia, 3 anos para a Suécia, 2 anos para a Sérvia, 5 anos para a Noruega, 1 ano para Marrocos, 6 meses para a Argélia, Tunísia nenhuma garantia legal necessária.

DISPONIBILIDADE DE PEÇAS SOBRESSELENTES

“Termostatos, sensores de temperatura, placas de circuitos impressos e fontes de luz estão disponíveis durante um período mínimo de sete anos após a colocação da última unidade do modelo no mercado.

Puxadores da porta, dobradiças da porta, bandejas e cestos durante um período mínimo de sete anos e vedantes da porta durante um período mínimo de 10 anos, depois da última unidade do modelo ter sido colocada no mercado”.

Instrucțiune de utilizare

Combi Frigider Congelator No-Frost

| Cuprins | |
|--------------------------------|--------------|
| 1. Informații de siguranță | Pagina 1~9 |
| 2. Prezentare generală | Pagina 10~11 |
| 3. Instalare | Pagina 12~17 |
| 4. Panou de comenzi utilizator | Pagina 18~19 |
| 5. Utilizarea cotidiană | Pagina 20~25 |

În interesul siguranței dumneavoastră și pentru a asigura funcționarea corectă, înainte de instalare și utilizare inițială, vă rugăm să citiți cu atenție acest manual de utilizare, inclusiv sfaturile și avertismentele sale. Pentru a evita greșelile și accidentele inutile, este important să vă asigurați că toate persoanele care utilizează aparatul sunt bine familiarizate cu funcționarea și caracteristicile de siguranță ale acestuia. Păstrați aceste instrucțiuni și, dacă sunt mutate sau vândute, asigurați-vă că acestea rămân cu aparatul, astfel încât toată lumea care îl folosește pe durata de viață a acestuia să fie informată în mod corespunzător cu privire la utilizarea și siguranța aparatului.





Pentru a proteja viața și proprietatea, păstrați la îndemână măsurile de precauție enumerate în instrucțiunile de utilizare, deoarece producătorul nu este responsabil pentru daunele cauzate de omisiune.



Siguranța copiilor și a persoanelor vulnerabile

- Acest aparat poate fi utilizat de către copiii cu vârste de minim 8 ani și de către persoanele cu capacități fizice, senzoriale sau mentale reduse sau cu lipsă de experiență sau cunoștințe cu condiția să fie supravegheate sau instruite corespunzător privind modul de utilizare în condiții de siguranță și să înțeleagă pericolele implicate.
- Încărcarea și descărcarea acestui aparat poate fi efectuată de copii cu vârste cuprinse între 3 și 8 ani.
- Copiii trebuie supravegheați pentru a vă asigura că nu se joacă cu aparatul.

- Curățarea și întreținerea de către utilizator nu trebuie efectuate de copii decât dacă au vârsta de 8 ani și peste și sunt supravegheați.
- Păstrați toate ambalajele departe de copii. Există riscul de sufocare.
- Dacă aruncați aparatul, scoateți ștecherul din priză, tăiați cablul de conectare (cât mai aproape de aparat) și scoateți ușa pentru a preveni posibilele șoc electrice sau blocarea copiilor în interiorul acestuia.
- Dacă acest aparat, care are garnituri magnetice ale ușii, urmează să înlocuiască un aparat mai vechi cu un dispozitiv de blocare cu arc (încuietoare) pe ușă sau capac, asigurați-vă că ați dezamblat blocarea cu arc înainte de a arunca vechiul aparat. Acest lucru va preveni ca aparatul să devină un pericol de moarte pentru copii.

Siguranță generală

-  **AVERTIZARE!** Mențineți fantele de aerisire ale carcasei aparatului sau încorporate în structură libere de obstrucțiuni.
-  **AVERTIZARE!** Nu utilizați dispozitive mecanice sau alte mijloace de a accelera procesul de decongelare, diferite de cele recomandate de producător.
-  **AVERTIZARE!** Nu deteriorați circuitul refrigerant.
-  **AVERTIZARE!** Nu utilizați alte aparate electrice (cum ar fi aparatele de înghețată) în interiorul aparatului frigorific, cu excepția cazului în care sunt aprobate de producător.

-  **AVERTIZARE!** Nu atingeți becul dacă a fost aprins o perioadă lungă de timp deoarece ar putea fi foarte fierbinte.¹⁾
-  **AVERTIZARE!** Atunci când poziționați aparatul, asigurați-vă că cablul de alimentare nu este prins sau deteriorat.
-  **AVERTIZARE!** Nu amplasați prizele portabile multiple sau alimentările portabile în spatele aparatului.
 - Nu depozitați substanțe explozive, cum ar fi canistrele de aerosoli cu gaz inflamabil în interiorul acestui aparat.
 - Agentul frigorific izobutan (R-600a) este conținut în circuitul de agent frigorific al aparatului. Acesta este un gaz natural cu un nivel ridicat de compatibilitate cu mediul înconjurător, care este totuși inflamabil.
 - În timpul transportului și instalării aparatului, asigurați-vă că niciuna dintre componentele circuitului frigorific nu este deteriorată.
 - evitați flăcările deschise și sursele de aprindere
 - aerisiți metodic camera în care este amplasat aparatul
 - Este periculos să modificați specificațiile sau să modificați acest produs în orice fel. Orice deteriorare a cablului poate provoca un scurtcircuit, incendiu și/sau șoc electric.
 - Acest aparat este destinat utilizării casnice și utilizărilor asemănătoare, cum ar fi
 - în zona de bucătărie pentru personalul din magazine, în birouri sau alte medii de lucru;

¹⁾ Dacă există lumină în compartiment.

- ferme și clienții din hoteluri, moteluri și alte tipuri de medii rezidențiale;
- mediile pensiunilor;
- aplicații de catering și alte aplicații non-retail similare.

 **AVERTIZARE!** Toate componentele electrice (ștecher, cablu de alimentare, compresor etc.) trebuie înlocuite de un agent de service autorizat sau de personal de service calificat.

 **AVERTIZARE!** Becul furnizat cu acest aparat este un „bec pentru utilizare specială” care trebuie utilizat numai cu aparatul furnizat. Acest „bec de uz special” nu este potrivit pentru iluminatul casnic.¹⁾

- Cablul de alimentare nu trebuie prelungit.
- Asigurați-vă că ștecherul este slăbit și că nu este deteriorat de partea din spate a aparatului. Un ștecher blocat sau deteriorat se poate supraîncălzi și poate provoca un incendiu.
- Asigurați-vă că puteți accesa ștecherul de alimentare al aparatului.
- Nu trageți de cablul principal de alimentare.
- Dacă priza de alimentare este slăbită, nu introduceți ștecherul. Există riscul de electrocutare sau incendiu.
- Nu trebuie să utilizați aparatul fără bec.
- Acest aparat este greu. Trebuie avut grijă când îl mutați.
- Nu scoateți și nu atingeți articolele din compartimentul congelator dacă aveți mâinile umede/ude, deoarece acest lucru ar putea cauza abraziuni ale pielii sau arsuri de îngheț/congelare.

¹⁾ Dacă există lumină în compartiment.

- Evitați expunerea prelungită a aparatului la lumina directă a soarelui.

Utilizarea cotidiană

- Nu încălziți părțile din plastic ale aparatului.
- Nu așezați produse alimentare direct pe peretele din spate.
- Alimentele congelate nu trebuie re congelate după ce au fost dezghețate.¹⁾
- Depozitați produsele alimentare congelate preambalate în conformitate cu instrucțiunile producătorului de alimente congelate.¹⁾
- Recomandările privind fabricarea și depozitarea aparatului trebuie respectate cu strictețe. Consultați instrucțiunile relevante.
- Nu puneți băuturi carbogazoase sau spumante în compartimentul congelator, deoarece se creează presiune în interiorul recipientului, care poate provoca explozia acestuia, ducând la deteriorarea aparatului.¹⁾
- Înghețata pe băț poate provoca arsuri de îngheț dacă este consumată imediat ce a fost scoasă din aparat.¹⁾
- Pentru a evita contaminarea alimentelor, vă rugăm să respectați următoarele instrucțiuni.
- Deschiderea ușii pentru perioade lungi de timp poate provoca o creștere semnificativă a temperaturii în compartimentele aparatului.
- Curățați regulat suprafețele care pot intra în contact cu alimente și sisteme de drenaj accesibile.
- Curățați rezervoarele de apă dacă nu au fost utilizate timp de 48 de ore; spălați sistemul de apă conectat la

¹⁾ Dacă există un compartiment congelator.

²⁾ Dacă există un compartiment pentru depozitarea alimentelor proaspete.

o sursă de alimentare în cazul în care apa nu a circulat timp de 5 zile.

- Păstrați carnea crudă și peștele în recipiente adecvate în frigider, astfel încât să nu fie în contact cu alte alimente sau să nu picure pe alte alimente.
- Compartimentele cu două stele pentru alimente congelate (dacă aparatul este prevăzut cu acestea) sunt potrivite pentru depozitarea alimentelor pre-congelate, depozitarea sau pregătirea înghețatei și pregătirea cuburilor de gheață.
- Compartimentele de una, două și trei stele (dacă aparatul este prevăzut cu acestea) nu sunt potrivite pentru înghețarea alimentelor proaspete.
- Dacă aparatul este lăsat gol pentru perioade lungi de timp, opriți, dezghețați, curățați, uscați și lăsați ușa deschisă pentru a preveni apariția mucegaiului în interiorul aparatului.

Îngrijire și curățare

- Înainte de întreținere, dezactivați aparatul și deconectați ștecherul de la rețeaua de alimentare.
- Nu curățați aparatul cu obiecte metalice.
- Nu folosiți obiecte ascuțite pentru a îndepărta gheața din aparat. Utilizați în schimb o racletă de plastic.¹⁾
- Examinați în mod regulat scurgerea din frigider pentru apă dezghețată. Dacă este necesar, curățați scurgerea.

Dacă scurgerea este blocată, apa se va colecta în partea de jos a aparatului.²⁾

¹⁾ Dacă există un compartiment congelator.

²⁾ Dacă există un compartiment pentru depozitarea alimentelor proaspete.

Instalare

Important! Pentru conexiunile electrice urmați cu atenție instrucțiunile date în paragrafele specifice.

- Despachetați aparatul și verificați dacă există daune. Nu conectați aparatul dacă este deteriorat. Raportați imediat eventualele daune la punctul de cumpărare. În acest caz, nu aruncați ambalajul.
- Se recomandă să așteptați cel puțin patru ore înainte de a conecta aparatul pentru a permite uleiului să curgă înapoi în compresor.
- Zona din jurul aparatului trebuie să permită circulația adecvată a aerului, în caz contrar aparatul se poate supraîncălzi. Pentru o ventilație suficientă, urmați instrucțiunile de instalare.
- Ori de câte ori este posibil, distanțierile produsului trebuie poziționate pe un perete pentru a preveni atingerea sau prinderea părților calde (compresor, condensator) și posibile arsuri.
- Aparatul nu trebuie amplasat aproape de calorifere sau aragaz.
- Asigurați-vă că ștecherul este accesibil după instalarea aparatului.

Service

- Orice lucrare electrică necesară pentru întreținerea aparatului trebuie efectuată de un electrician calificat sau de o persoană competentă.
- Acest produs trebuie să fie întreținut de un centru de service autorizat și trebuie utilizate numai piese de schimb originale.

Economie de energie

- Nu puneți alimente fierbinți în aparat.
- Nu așezați alimentele ambalate aproape una de cealaltă, deoarece acest lucru împiedică circulația aerului.
- Asigurați-vă că alimentele nu ating partea din spate a compartimentului (compartimentelor).
- Dacă electricitatea se oprește, nu deschideți ușile.
- Nu deschideți ușa(ile) prea des.
- Nu țineți ușile deschise mult timp.
- Nu setați termostatul la temperaturi excesiv de scăzute.
- Toate accesoriile, cum ar fi sertarele, rafturile și balcoanele trebuie menținute la locul lor pentru un consum mai mic de energie.

Protecția ambientală

 Acest aparat nu conține gaze în circuitul său frigorific sau materiale izolatoare care ar putea deteriora stratul de ozon. Aparatul nu trebuie aruncat împreună cu gunoiul menajer sau cu deșeurile. Spuma izolatoare conține gaze inflamabile, iar aparatul trebuie aruncat în conformitate cu reglementările aparatului și colectat de la autoritatea locală. Evitați deteriorarea unității de răcire, în special a schimbătorului de căldură.

Materialele de pe acest aparat marcate cu simbolul  sunt reciclabile.



Simbolul de pe produs sau de pe ambalaj indică faptul că este posibil ca produsul să nu fie considerat deșeu menajer. Acesta trebuie dus, în schimb, la un punct de colectare adecvat pentru reciclarea echipamentelor electrice și

electronice. Asigurându-vă că acest produs este eliminat corect, veți ajuta la prevenirea potențialelor consecințe negative pentru mediu și sănătatea umană, care s-ar putea produce prin eliminarea incorectă a acestui produs. Pentru informații mai detaliate despre modul de reciclare a acestui produs, vă rugăm să contactați consiliul local, serviciul de eliminare a deșeurilor menajere sau punctul de achiziție.

Materiale de ambalare

Materiale cu simbolul ?? sunt reciclabile.

Aruncați ambalajul într-un coș adecvat de colectare pentru reciclare.

Eliminarea la deșeuri a aparatului

1. Deconectați aparatul de la rețeaua de curent.
2. Separați cablul de alimentare de la rețeaua de curent și eliminați-l.



 **AVERTIZARE!** În timpul utilizării, întreținerii sau aruncării aparatului, vă rugăm să acordați atenție simbolurilor de culoare galbenă sau portocalie similare, afișate în partea din spate a aparatului (panoul din spate sau compresor).

Acesta este simbolul de avertizare privind riscul de incendiu. Există materiale inflamabile în conductele de agent frigorific și în compresoare. Vă rugăm să țineți departe de sursele de incendiu în timpul utilizării, întreținerii sau eliminării.

Prezentare generală

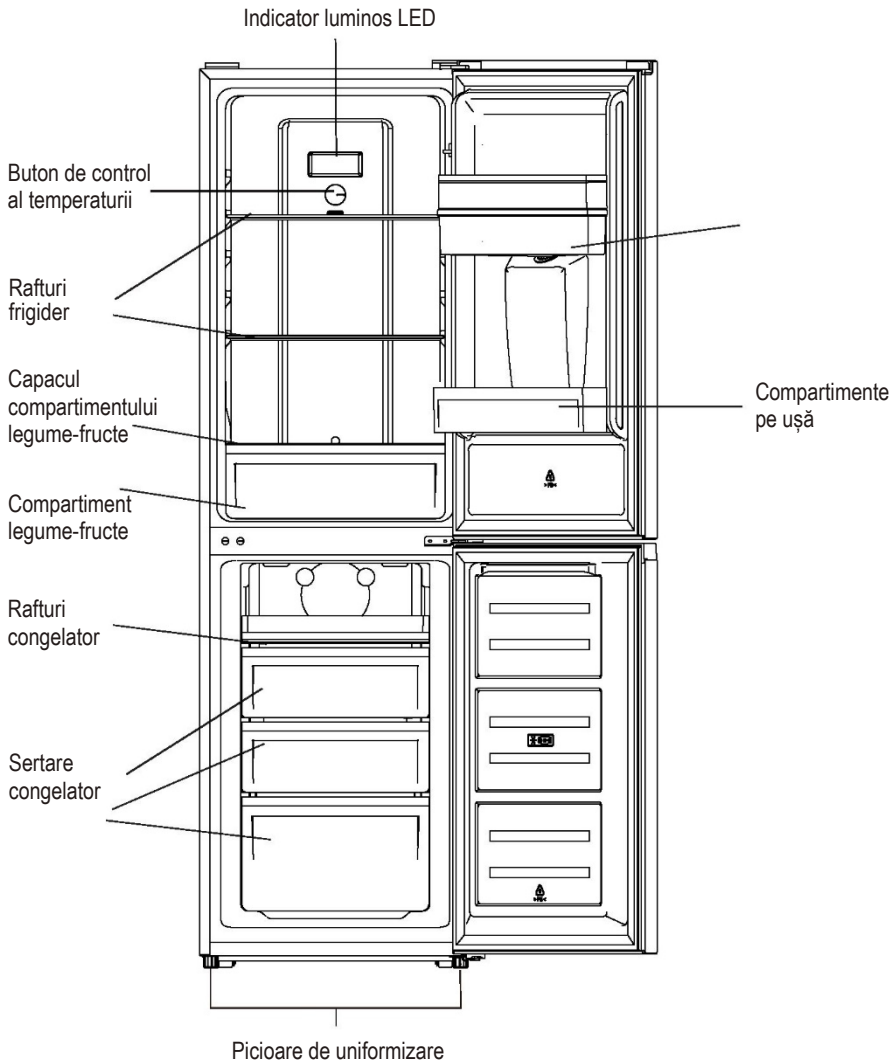

Configurația care permite cea mai mare economie de energie necesită ca sertarele, cutiile pentru păstrarea alimentelor și rafturile să fie poziționate în interiorul produsului. Vă rugăm să vedeți imaginea de mai sus.

Notă: Poza de mai sus este doar cu titlu de referință. Aparatul real poate fi diferit.

Prezentare generală

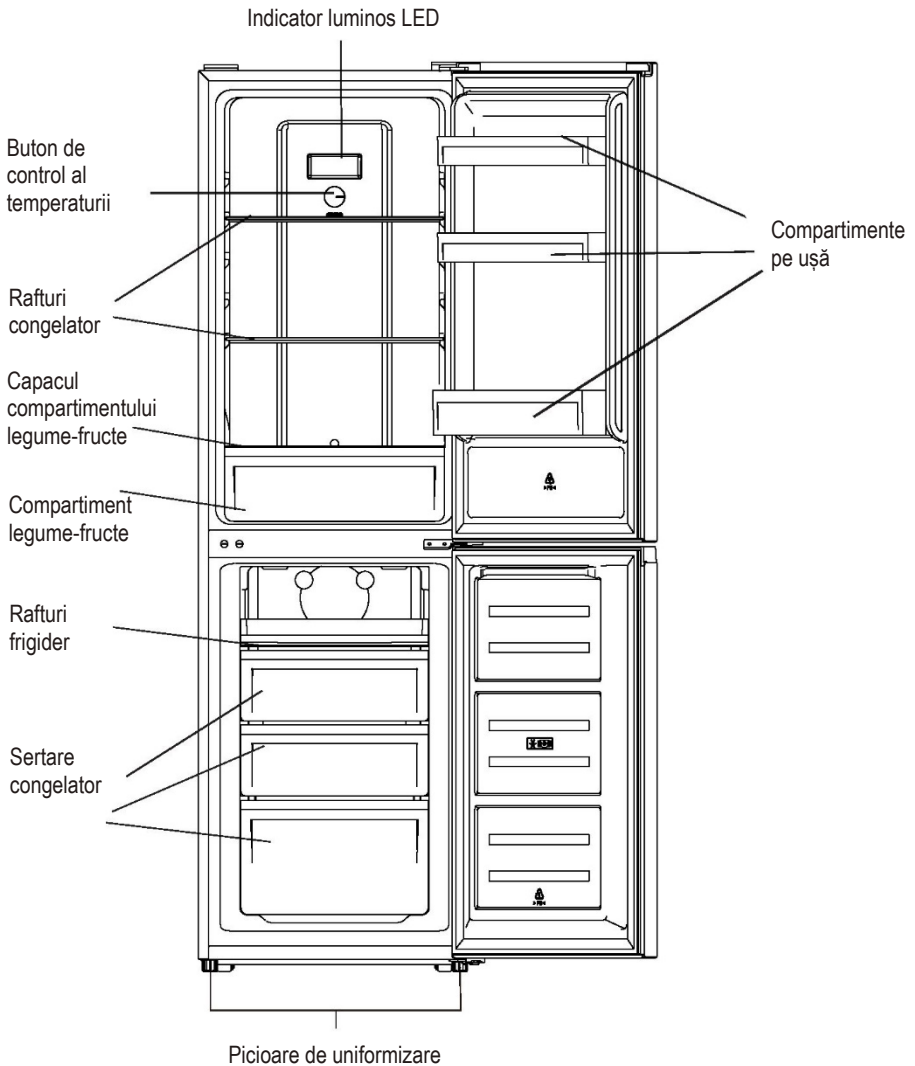

Configurația care permite cea mai mare economie de energie necesită ca sertarele, cutiile pentru păstrarea alimentelor și rafturile să fie poziționate în interiorul produsului. Vă rugăm să vedeți imaginea de mai sus.

Notă: Poza de mai sus este doar cu titlu de referință. Aparatul real poate fi diferit.

Cerință legată de spațiu

- Selectați o locație fără expunere directă la lumina soarelui.
- Selectați o locație cu spațiu suficient pentru ca ușile frigiderului să se deschidă cu ușurință.
- Selectați o locație cu podea nivelată (sau aproape de nivel).
- Lăsați suficient spațiu pentru a instala frigiderul pe o suprafață plană.
- Lăsați un spațiu liber în dreapta, stânga, spate și sus la instalare. Acest lucru va ajuta la reducerea consumului de energie și la reducerea facturilor la energie.
- Păstrați un spațiu liber de 50 mm pe cele două părți și pe spate.

Poziționare

Instalați aparatul într-un loc în care temperatura ambientă corespunde clasei climatice indicate pe plăcuța cu datele tehnice ale aparatului. Pentru aparatele frigorifice cu clasa de climă:

- temperat extinsă: acest aparat frigorific este proiectat pentru utilizarea la temperaturi ambientale cuprinse între 10 °C și 32 °C; (SN)
- temperată: acest aparat frigorific este proiectat pentru utilizarea la temperaturi ambientale cuprinse între 16 °C și 32 °C; (N)
- subtropicală: acest aparat frigorific este proiectat pentru utilizarea la temperaturi ambientale cuprinse între 16 °C și 38 °C; (ST)
- tropicală: acest aparat frigorific este proiectat pentru utilizarea la temperaturi ambientale cuprinse între 16 °C și 43 °C; (T)

Locație

Aparatul trebuie instalat departe de surse de căldură, cum ar fi calorifere, boilere, lumina directă a soarelui etc. Asigurați-vă că în spatele aparatului există suficient spațiu pentru circulația aerului. Pentru a asigura cele mai bune performanțe, dacă aparatul este poziționat sub o unitate de perete în sus, distanța minimă dintre partea superioară a dulapului și unitatea de perete trebuie să fie de cel puțin ?? mm. În mod ideal, totuși, aparatul nu ar trebui să fie poziționat sub unitățile de perete care strâng. Nivelarea exactă este asigurată de unul sau mai multe picioare reglabile la baza dulapului.

Acest aparat frigorific nu este destinat utilizării ca aparat încorporabil.



Avertizare! Trebuie să fie posibilă deconectarea aparatului de la sursa de alimentare; Prin urmare, ștecherul trebuie să fie ușor accesibil după instalare.

Conexiunea electrică

Înainte de a conecta la priză, asigurați-vă că tensiunea și frecvența afișate pe plăcuța de identificare corespund cu sursa dvs. de alimentare. Aparatul trebuie legat la împământare. Ștecherul cablului de alimentare este prevăzut cu un contact în acest scop. Dacă priza casnică de alimentare nu este împământată, conectați aparatul la o împământare separată în conformitate cu reglementările în vigoare și consultați un electrician calificat. Producătorul își declină orice responsabilitate dacă măsurile de siguranță de mai sus nu sunt respectate. Acest aparat este în conformitate cu Directivele CEE.

Reversibilitatea uşii

Înainte de a inversa uşa, vă rugăm să puneţi la dispoziţie instrumentele şi materialul de mai jos: şurubelniţă dreaptă, şurubelniţă în cruce, cheie şi componentele incluse în punga de polietilenă:

Capacul balamalei uşii din stânga x 1

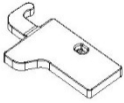

Dispozitivul de închidere cu asistenţă spre stânga pe uşa superioară x 1

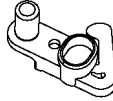

Dispozitivul de închidere cu asistenţă spre stânga pe uşa inferioară x 1

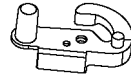

1. Deşurubaţi capacul balamalei superioare şi apoi deşurubaţi balamaua superioară. Apoi ridicaţi uşa superioară şi aşezaţi-o pe un suport moale pentru a evita zgârieturile şi deteriorarea.

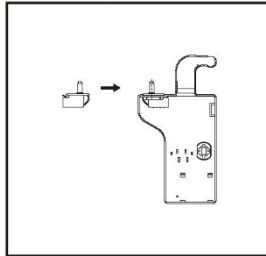
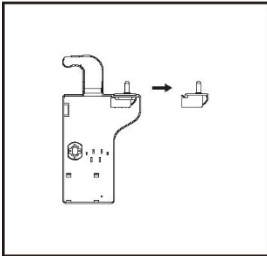
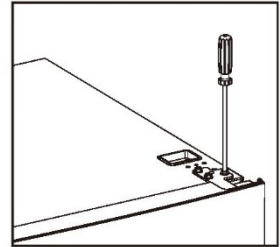
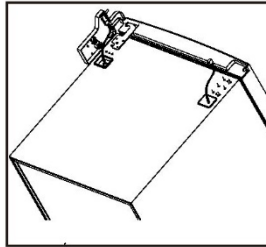
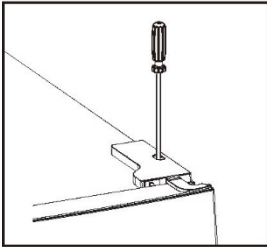

2. Scoateţi capacul şurubului din stânga sus.

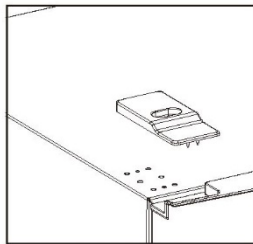
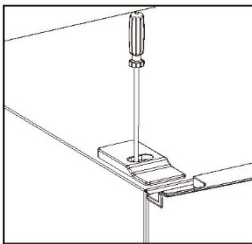

Instalare

3. Scoateți ușa superioară, folosiți o șurubelniță în cruce pentru a scoate șurubul din balamaua din mijloc, apoi scoateți ușa inferioară.

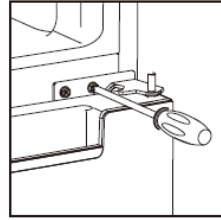

4. Așezați frigiderul plat pe pământ, îndepărtați picioarele de reglare așa cum se arată în imaginea de mai jos, apoi cu o șurubelniță în cruce scoateți balamaua inferioară.

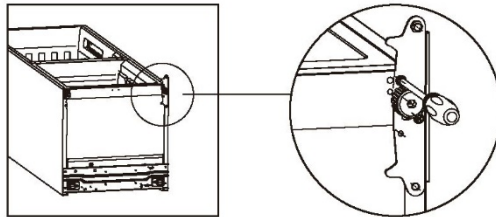

5. Montați poziția miezului balamalei a balamalei inferioare și a balamalei superioare, părțile opuse împreună.

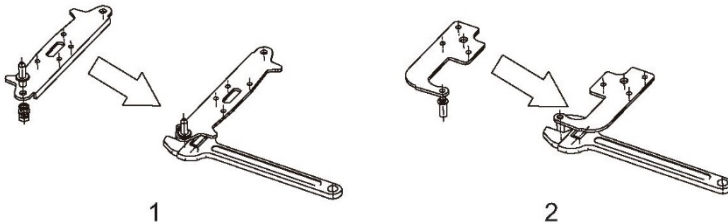

6. Instalați balamaua inferioară sub frigider, înșurubați picioarele de reglare și asigurați-vă o poziție orizontală.

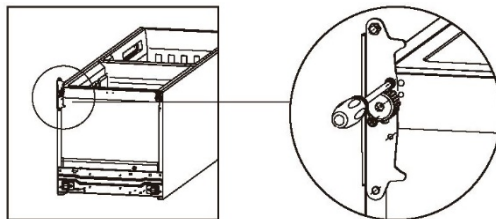

Instalare

7. Detașați garniturile ușii frigiderului și ale congelatorului și apoi atașați-le după rotire.

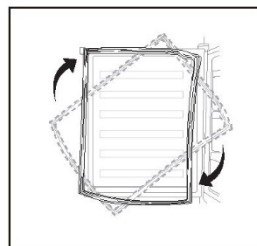

8. Scoateți dispozitivele de închidere originale de pe ușa superioară și inferioară, apoi montați pe partea opusă dispozitivele de închidere disponibile în geanta internă (cu manualul de instrucțiuni).

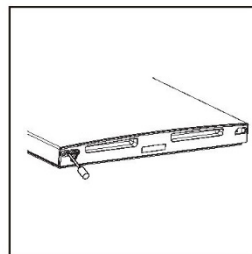
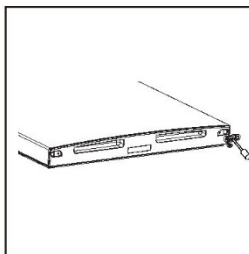

9. Instalați ușa inferioară, reglați și fixați balamaua din mijloc pe dulap.

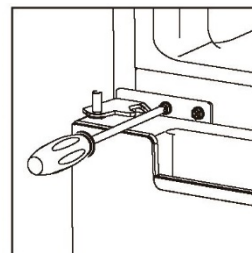

Instalare

10. Puneți înapoi ușa de sus. Asigurați-vă că ușa este aliniată orizontal și vertical, astfel încât etanșările să fie închise pe toate părțile înainte de a strânge balamaua superioară. Apoi introduceți balamaua superioară, înșurubați-o în partea de sus a unității și fixați capacul balamalei (în punga de accesorii) cu un șurub.

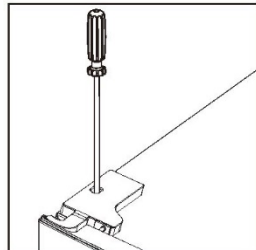
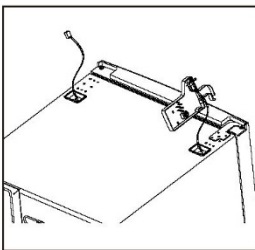
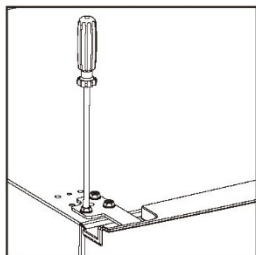

11. Fixați capacul șurubului.

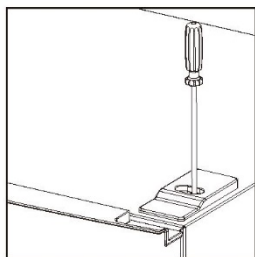

Instalare

Instalați mânerul exterior al ușii (dacă mânerul exterior este vândut împreună cu aparatul)

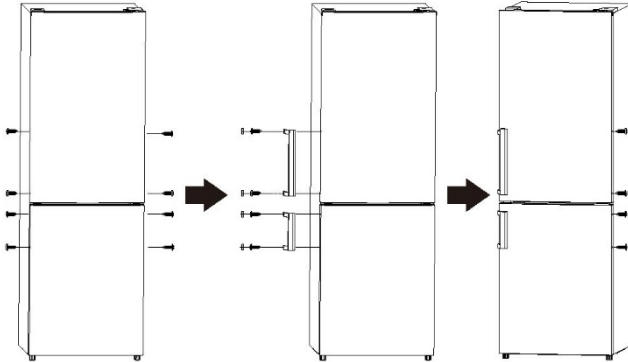

Cerință legată de spațiu

- Păstrați suficient spațiu pentru a putea deschide ușa.
- Păstrați un spațiu liber de cel puțin 50 mm pe cele două părți și pe spate.

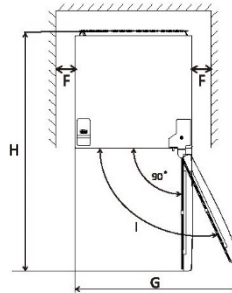
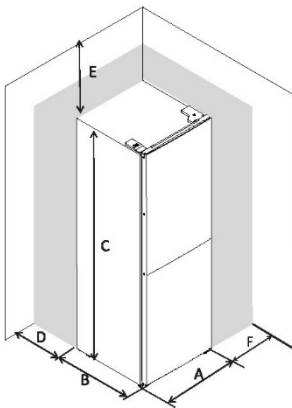

| | |
|---|---------|
| A | 550 |
| B | 585 |
| C | 1800 |
| D | min.=50 |
| E | min.=50 |
| F | min.=50 |
| G | 1100 |
| H | 1135 |
| I | 135° |

Uniformizarea unității

Pentru a face acest lucru, reglați cele două picioare de uniformizare din fața unității.

Dacă unitatea nu este la nivel, ușile și aliniamentele sigiliului magnetic nu vor fi protejate corespunzător.

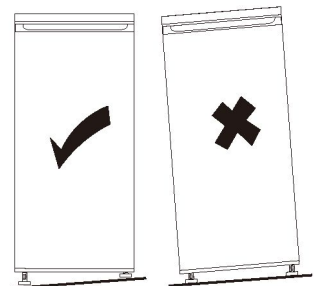
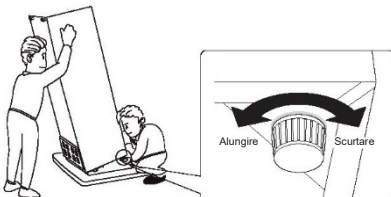

Panou de comenzi utilizator

1. Setarea temperaturii compartimentului frigider

Butonul de setare a temperaturii frigiderului

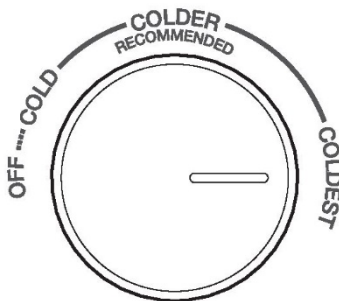

- Butonul din compartimentul frigider este folosit pentru a regla temperatura compartimentului frigider.
- Temperatura internă este controlată de un senzor. Există 4 setări: OFF, COLD, COLDER și COLDEST (OPRIT, RECE, MAI RECE și CEL MAI RECE). COLD este cea mai caldă setare și COLDEST este cea mai rece.
- Este posibil ca aparatul să nu funcționeze la temperatura corectă dacă este amplasat într-un loc deosebit de fierbinte sau dacă deschideți frecvent ușa.
- Nici frigiderul, nici compartimentul congelator nu vor funcționa dacă setarea este OFF.

2. Setarea temperaturii compartimentului congelator

Glisorul de setare a temperaturii congelatorului

CONTROLUL CONGELATORULUI

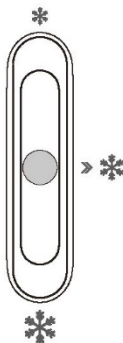

- Acest glisor din compartimentul frigider este folosit pentru a regla temperatura compartimentului congelator.
- Când glisorul este setat la ❄️, temperatura din compartimentul congelator va fi mai mare. Dimpotrivă, temperatura în compartimentul congelator va fi mai mică dacă glisorul este setat pe ❄️.
- Poziția de mijloc ❄️ este recomandată pentru utilizare standard.
- Pentru a obține cea mai scăzută temperatură în compartimentul congelator, puteți regla butonul de setare la cel mai rece și puteți seta cursorul pe ❄️.

3. Recomandare de setare a temperaturii

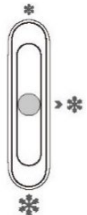
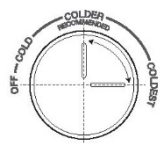
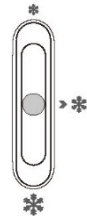
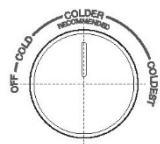
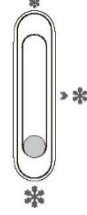
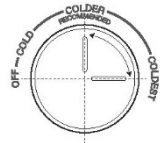
| Recomandare de setare a temperaturii | | | |
|--------------------------------------|---|----------------|---|
| Temperatura mediului | Compartiment congelator | | Compartiment frigider |
| Vară |  | Setat la ❄️ |  |
| | | | Setați la mai rece ~ cel mai rece |
| Normal |  | Setat la ❄️ |  |
| | | | Setați la mai rece |
| Iarnă |  | Setat la ❄️ |  |
| | | | Setați la mai rece-cel mai rece |

- Informațiile de mai sus oferă utilizatorilor recomandări pentru setările de temperatură.
- Iarna sau când temperaturile ajung sub 16°C, utilizatorii ar trebui să evite setarea la ❄️ și rece.
- Pentru economisirea energiei, ❄️ și setarea cea mai rece se aplică numai pentru condiții speciale (cum ar fi congelarea rapidă sau fabricarea gheții) și după revenirea la setarea inițială.

Utilizarea cotidiană

Utilizare inițială

Curățarea interiorului

Înainte de a utiliza aparatul pentru prima dată, spălați interiorul și toate accesoriile din interior cu apă caldută și puțin detergent neutru pentru a elimina mirosul al unui produs nou-nouț, apoi uscați bine.

Important! Nu folosiți detergenți sau pulberi abrazive, deoarece acestea vor deteriora finisajul.

Utilizarea cotidiană

Poziționați diferite alimente în compartimente diferite, conform tabelului de mai jos

| Compartimente frigider | Tip de alimente |
|--|--|
| Ușă sau rafturi ale compartimentului pentru frigider | <ul style="list-style-type: none">Alimente cu conservanți naturali, cum ar fi gemuri, sucuri, băuturi, condimente.Nu depozitați alimente perisabile. |
| Compartiment tip sertar (sertar pentru salată) | <ul style="list-style-type: none">Fructele, ierburile și legumele trebuie așezate separat în sertarul compartimentului pentru legume-fructe.Nu depozitați banane, ceapă, cartofi, usturoi în frigider. |
| Raft frigider – mijloc | <ul style="list-style-type: none">Produse lactate, ouă |
| Raft frigider – superior | <ul style="list-style-type: none">Alimente care nu au nevoie de gătire, cum ar fi alimente gata pentru consum, mezeluri, resturi de alimente. |
| Raft/sertar(e) frigorific(e) | <ul style="list-style-type: none">Alimente pentru depozitarea pe termen lung.Sertar/raft inferior pentru carne crudă, pasăre, pește.Sertarul/raftul din mijloc pentru legume congelate, cartofi.Sertar/raft superior pentru înghețată, fructe congelate, produse congelate. |

Congelarea alimentelor proaspete

- Compartimentul de congelare este potrivit pentru înghețarea alimentelor proaspete și depozitarea alimentelor înghețate și congelate pentru o perioadă lungă de timp.
- Așezați alimentele proaspete pe care doriți să le înghețați în compartimentul de congelare.
- Cantitatea maximă de alimente care se poate îngheța în 24 de ore este indicată pe plăcuța de identificare.
- Procesul de congelare durează 24 de ore. În această perioadă nu adăugați alte alimente.

Depozitarea alimentelor congelate

La prima pornire sau după o perioadă de neutilizare. Înainte de a pune orice produs în compartiment, lăsați aparatul să funcționeze cel puțin 2 ore la setările superioare.

Important! În caz de dezghețare accidentală, de exemplu, alimentarea a fost oprită mai mult decât valoarea indicată în diagrama cu caracteristici tehnice la „timp de creștere”, alimentele decongelate trebuie consumate rapid sau gătite imediat și apoi recongelate (după gătire).

Dezghețarea

Alimentele congelate intens sau congelate, înainte de a fi folosite, pot fi dezghețate în compartimentul de congelare sau la temperatura camerei, în funcție de timpul disponibil pentru această operațiune.

Bucățiile mici pot fi chiar gătite cât sunt încă congelate. În acest caz, gătitul va dura mai mult.

Accesorii rafturi mobile

Pereții frigiderului sunt dotați cu o serie de ghidaje astfel încât rafturile să poată fi poziționate după cum se dorește.

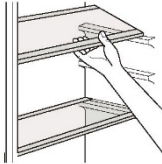

Poziționarea sertarelor de depozitare de pe ușă

Sertarele de depozitare de pe ușă pot fi demontate în vederea curățării. Pentru demontare trageți treptat sertarul de depozitare în direcția săgeților până când se eliberează, după curățare, re poziționați-l.

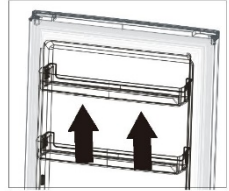

Dezasamblați sertarul inferior

1. Trageți sertarul inferior în poziția de oprire.
2. Ridicați partea din față a sertarului în sus.
3. Trageți sertarul inferior.

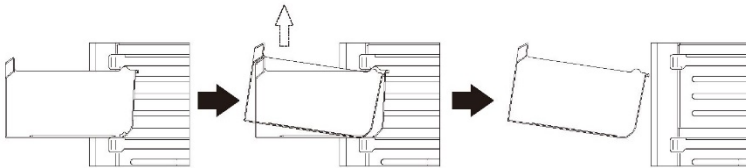

Utilizarea cotidiană

Înainte de a utiliza dozatorul de apă pentru prima dată, scoateți și curățați rezervorul de apă situat în interiorul compartimentului frigorific.

1. Ridicați și scoateți sertarul de depozitare al rezervorului.

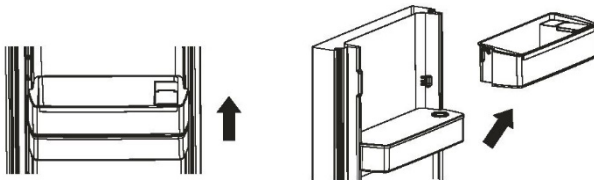

2. Demontați rezervorul de apă. Desprindeți capacul superior și spălați și ștergeți atât rezervorul cât și capacul.

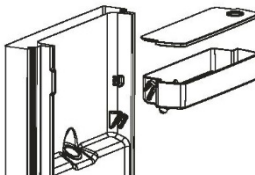

3. După curățare, re poziționați rezervorul de apă, capacul și balconul rezervorului, după cum se arată mai jos.



4. Curățați pârghia dozatorului din afara ușii frigiderului.

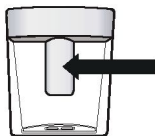

Umplerea rezervorului de apă

1. Deschideți capacul mic peste rezervor peste raft.
2. Umpleți rezervorul de apă cu apă potabilă până la linia de 2.5 l.
3. Închideți capacul. Asigurați-vă că acesta este bine închis.

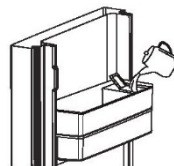

Dozarea apei

Împingeți ușor maneta dozatorului cu un pahar sau un recipient. Pentru a opri curgerea, îndepărtați sticla departe de pârghie.



Sfaturi de ajutor

Sfaturi pentru congelare

Pentru a vă ajuta să profitați la maximum de funcția de congelare, iată câteva sfaturi utile:

- Cantitatea maximă de alimente care se poate congela în 24 de ore este indicată pe plăcuța de identificare.
- Procesul de congelare durează 24 de ore. Nu mai trebuie adăugate alte alimente pentru congelare în acest interval.
- Congelați numai produse alimentare de calitate superioară, proaspete și bine curățate.
- Pregătiți alimentele în porții mici pentru a permite un proces de congelare rapid și minuțios și ulterior decongelați doar cantitatea necesară.
- Înfășurați mâncarea în folie de aluminiu sau polietilenă și asigurați-vă că pachetele sunt etanșe.
- Nu permiteți alimentelor proaspete, necongelate să atingă alimentele deja congelate, pentru a preveni creșterea temperaturii alimentelor congelate.
- Alimentele slabe se păstrează mai bine și mai mult timp decât cele grase; sarea reduce durata de conservare a alimentelor.
- Cuburile de gheață, dacă sunt consumate imediat după scoaterea din compartimentul congelator, pot provoca arsuri pe piele cauzate de îngheț.
- Este recomandabil să indicați data de congelare pe fiecare pachet individual pentru a permite scoaterea din compartimentul congelator, în caz contrar se pot produce arsuri pe piele provocate de îngheț.
- Este recomandabil să afișați data de congelare pe fiecare pachet individual pentru a vă permite să păstrați evidența timpului de depozitare.

Sfaturi pentru depozitarea alimentelor congelate

Pentru a obține performanțele optime de la acest aparat, este indicat:

- Să vă asigurați că produsele alimentare congelate comercial au fost depozitate corespunzător de către comerciant.
- Să vă asigurați că produsele alimentare congelate sunt transferate de la magazinul alimentar la congelator în cel mai scurt timp posibil.
- Să nu deschideți ușa frecvent sau să nu o lăsați deschisă mai mult decât este absolut necesar.
- Odată dezghețate, alimentele se deteriorează rapid și nu pot fi recongelate.
- Nu depășiți perioada de depozitare indicată de producătorul alimentelor.

Sfaturi pentru refrigerarea alimentelor proaspete

Pentru a obține cele mai bune performanțe:

- Nu depozitați alimente calde sau lichide care se evaporă în frigider.
- Acoperiți sau înfășurați alimentele, mai ales dacă au un miros puternic.

Sfaturi pentru refrigerare

Sfaturi utile:

- Realizați (toate tipurile): înfășurați în pungi de polietilenă și puneți-le pe rafturile de sticlă de deasupra sertarului pentru legume.
- Pentru siguranță, păstrați cel mult una sau două zile.
- Mâncărurile gătite, mâncărurile reci etc., trebuie acoperite și așezate pe orice raft.
- Fructele și legumele trebuie curățate temeinic și așezate în sertarul(ele) special furnizat(e).
- Untul și brânza trebuie puse în recipiente speciale etanșe sau învelite în folie de aluminiu sau pungi de polietilenă pentru a exclude cât mai mult aer.
- Sticlele de lapte trebuie închise cu un capac și depozitate în balcoanele ușii.
- Bananele, cartofii, ceapa și usturoiul, nu trebuie păstrate la frigider dacă nu sunt ambalate.
- Pentru eficiență energetică, toate sertarele, coșurile și rafturile, trebuie să fie fante la locul potrivit.

Curățare

Din motive de igienă, interiorul aparatului, inclusiv accesoriile interioare, trebuie curățate cu regularitate.

! **Atenție!** Aparatul nu trebuie conectat la rețea în timpul curățării, deoarece acest lucru creează riscul de electrocutare! Înainte de curățare, opriți aparatul și scoateți ștecherul de la rețeaua principală sau opriți sau dezactivați disjunctorul sau siguranța. Nu curățați niciodată aparatul cu un aparat de curățat cu abur.

Umiditatea se poate acumula în componentele electrice și poate prezenta pericol de electrocutare! Vaporii fierbinți pot deteriora piesele din plastic. Aparatul trebuie să fie uscat înainte de a fi repus în funcțiune.

Important! Uleiurile eterice și solvenții organici pot ataca părțile din plastic, de ex., zeama de lămâie sau suc din coajă de portocală, acidul butiric, agenții de curățare care conțin acid acetic.

- Nu lăsați astfel de substanțe să intre în contact cu piesele aparatului.
- Nu utilizați agenți de curățare abrazivi.

Utilizarea cotidiană

- Scoateți alimentele din congelator. Se păstrează la loc răcoros și se acoperă bine.
- Oprțiți aparatul și scoateți ștecherul de la rețeaua principală sau oprțiți sau dezactivați disjunctorul sau siguranța.
- Curățați aparatul și accesoriile interioare cu o lavetă și apă caldă. După curățare, ștergeți cu apă proaspătă și frecăți pentru a usca.
- După ce toate componentele sunt complet uscate, puneți aparatul în funcțiune.

Înlocuirea becului

Becul din interior este unul de tip LED. Pentru a înlocui becul, vă rugăm să contactați tehnicianul calificat. Sursă de lumină (numai cu LED) care poate fi înlocuită de către un profesionist. Acest produs conține o sursă de lumină cu clasa de eficiență energetică F.

• Depanare



Atenție! Înainte de depanare, deconectați sursa de alimentare. Doar un electrician calificat sau o persoană competentă trebuie să efectueze depanarea care nu este cuprinsă în acest manual.

Important! Există câteva sunete în timpul utilizării normale (compresor, circulație a agentului frigorific).

| Problemă | Cauză posibilă | Soluție |
|--|---|--|
| Aparatul nu funcționează | Butonul de reglare a temperaturii este setat la cel mai rece. | Setați butonul la o altă setare și porniți aparatul. |
| | Ștecherul de alimentare nu este conectat la priza de alimentare sau este liber. | Introduceți ștecherul. |
| | Siguranța a sărit sau este defectă. | Verificați siguranța, înlocuiți dacă este necesar. |
| | Priza este defectă. | Defecțiunile la rețeaua de alimentare trebuie reparate de un electrician. |
| Aparatul îngheață sau se răcește prea mult | Temperatura este setată la prea rece sau aparatul funcționează la setarea cea mai rece. | Rotiți temporar regulatorul de temperatură la o setare mai caldă. |
| Mâncarea nu este suficient de congelată. | Temperatura nu este reglată corespunzător. | Vă rugăm să consultați secțiunea inițială de setare a temperaturii. |
| | Ușa a fost deschisă pentru o perioadă lungă de timp. | Țineți ușa deschisă doar atât timp cât este necesar. |
| | O cantitate mare de alimente calde a fost introdusă în aparat în ultimele 24 de ore. | Rotiți temporar regulatorul de temperatură la o setare mai rece. |
| | Aparatul se află lângă o sursă de căldură. | Vă rugăm să consultați secțiunea despre locația de instalare. |
| Acumulare puternică de îngheț pe garnitura ușii. | Garnitura ușii nu este etanșă. | Uscați cu grijă secțiunile care curg din garnitura ușii cu un uscător de păr (setat la o setare rece). În același timp, modelați cu mâna garnitura ușii încălzită pentru a vă asigura că se așează corect. |
| Zgomote neobișnuite | Aparatul nu este nivelat. | Reglați din nou picioarele aparatului. |
| | Aparatul este în contact cu peretele sau cu alte obiecte. | Mutați ușor aparatul. |
| | O componentă, de exemplu, o țevă, din spatele aparatului atinge o altă parte a aparatului sau peretele. | Dacă este necesar, îndoiți cu grijă componenta din drum. |
| Apa pe podea | Orificiul de scurgere a apei este blocat. | Consultați secțiunea Curățare și îngrijire. |
| Panourile laterale sunt fierbinți. | Este normal. Piesele de schimb de căldură sunt situate în lateral. | Purtați mănuși înainte de a atinge părțile laterale, dacă este necesar. |

Dacă anomalia persistă, contactați centrul de service.

Aceste informații sunt necesare pentru a vă ajuta să acționați rapid și corect. Notați aici valorile necesare, asigurați-vă că vă referiți la plăcuța cu date tehnice.

Utilizarea cotidiană

GARANȚIE

Garanția minimă: 2 ani pentru țările din UE, 3 ani pentru Turcia, 1 an pentru Marea Britanie, 1 an pentru Rusia, 3 ani pentru Suedia, 2 ani pentru Serbia, 5 ani pentru Norvegia, 1 an pentru Maroc, 6 luni pentru Algeria, Tunisia nu necesită nicio garanție legală.

DISPONIBILITATEA PIESELOR DE SCHIMB

„Termostatele, senzorii de temperatură, plăcile cu circuite imprimate și sursele de lumină sunt disponibile pentru o perioadă minimă de șapte ani de la punerea pe piață a ultimei unități a modelului.

Mânerele de uși, balamalele de uși, tăvile și coșurile sunt disponibile pentru minim șapte ani, iar garniturile de uși pentru cel puțin 10 ani de la punerea pe piață a ultimei unități a modelului”.

Navodila za uporabnika

Hladilnik in zamrzovalnik Combi, brez zamrzovanja

| Vsebina | |
|-------------------------------|-------------|
| 1. Varnostne informacije | Stran 1~9 |
| 2. Pregled | Stran 10~11 |
| 3. Namestitvev | Stran 12~17 |
| 4. Nadzorna plošča uporabnika | Stran 18~19 |
| 5. Vsakodnevna uporaba | Stran 20~25 |







Za vašo varnost in zagotovitev pravilnega deovanja pred namestitvijo in začetno uporabo natančno preberite ta navodila za uporabo, vključno z nasveti in opozorili. Da bi se izognili nepotrebni napakam in nesrečam, je pomembno zagotoviti, da so vsi ljudje, ki uporabljajo napravo, dobro seznanjeni z njenim delovanjem in varnostnimi funkcijami. Shranite ta navodila in v primeru, da se naprava prestavi ali proda, poskrbite, da ostanejo z napravo, tako da bodo vsi, ki jo bodo kadar koli uporabljali, ustrezno obveščeni o njeni uporabi in varnosti. Za zaščito življenja in premoženja imejte previdnostne ukrepe, navedene v navodilih za uporabo, pri roki, saj proizvajalec ni odgovoren za škodo zaradi neupoštevanja ukrepov.

Varnost otrok in ranljivih oseb

- To napravo lahko uporabljajo otroci, starejši od 8 let, ter osebe z zmanjšanimi fizičnimi, senzoričnimi ali umskimi zmožnostmi ali s pomanjkanjem izkušenj in znanja, pod ustreznim nadzorom, ali če imajo navodila za varno uporabo naprave ter če razumejo s tem povezana tveganja.
- Otroci, stari od 3 do 8 let, smejo v napravo dajati stvari in jih iz nje jemati.
- Otroci morajo biti pod nadzorom, da preprečite, da bi se igrali z napravo.
- Otroci ne smejo čistiti naprave in na njej ne smejo izvajati vzdrževalnih del, če niso stari vsaj 8 let ali nimajo ustreznega nadzora.
- Vso embalažo hranite izven dosega otrok. Obstaja nevarnost zadušitve.

- Če boste napravo zavrgli, izvlecite vtič iz vtičnice, prerežite priključni kabel (čim bližje napravi) in odstranite vrata, da preprečite morebiten električni udar ali da bi se otrok zaklenil v notranjost.
- Če želite, da ta naprava, ki ima magnetna tesnila na vratih, zamenja starejšo napravo z vzmetno ključavnico (zapahom) na vratih ali pokrovu, razstavite vzmetno ključavnico, preden staro napravo zavržete. To bo preprečilo smrtno nevarnost za otroke.

Splošna varnost

-  **OPOZORILO!** Poskrbite, da bodo prezračevalne odprtine na ohišju naprave ali na vgradnih elementih proste in neovirane.
-  **OPOZORILO!** Ne uporabljajte mehanskih sredstev za pospešitev odmrzovanja oziroma sredstev, ki jih ne priporoča proizvajalec.
-  **OPOZORILO!** Ne poškodujte hladilne napeljave.
-  **OPOZORILO!** V hladilni napravi ne uporabljajte drugih električnih naprav (kot so aparati za sladoled), razen če jih odobri proizvajalec.
-  **OPOZORILO!** Ne dotikajte se žarnice, če je svetila dolgo časa, saj je lahko zelo vroča.¹⁾
-  **OPOZORILO!** Ko nameščate napravo, poskrbite, da električni kabel ne bo zataknen ali poškodovan.

¹⁾ Če je v predelu svetloba.

-  **OPOZORILO!** Prenosnih vtičnic ali prenosnih električnih dobaviteljev ne postavljajte za napravo.
- V napravi ne shranjujte eksplozivnih substanc, kot so na primer razpršilci pod tlakom z vnetljivim potisnim plinom.
 - Hladilno sredstvo izobutan (R-600a) je v hladilnem tokokrogu naprave. To je sicer naravni plin in je okolju prijazen, vendar je vseeno vnetljiv.
 - Med prevozom in namestitvijo naprave zagotovite, da nobena komponenta hladilnega tokokroga ni poškodovana.
 - izogibajte se odprtemu ognju in virom vžiga.
 - Dobro prezračite prostor, v katerem se naprava nahaja.
 - Spreminjanje specifikacij ali spreminjanje izdelka na kakršen koli način je nevarno. Poškodbe kabla lahko povzročijo kratek stik, požar in/ali električni udar.
 - Naprava je namenjena uporabi v gospodinjstvu in v podobne namene, kot npr.
 - v čajnih kuhinjah v trgovinah, pisarnah in drugih delovnih okoljih,
 - na kmetijah in v hotelskih, motelskih sobah in drugih nastanitvah za goste,
 - v nastanitvah tipa B&B,
 - v gostinskih storitvah in podobnih primerih, vendar ne v maloprodaji.

 **OPOZORILO!** Vse električne komponente (vtič, napajalni kabel, kompresor itd.) mora nadomestiti pooblaščen serviser ali usposobljeno servisno osebje.

 **OPOZORILO!** Žarnica, ki je priložena tej napravi, je »žarnica za posebno uporabo«, ki se uporablja samo s priloženo napravo. Ta »žarnica za posebno uporabo« ni primerna za gospodinjsko razsvetljavo.¹⁾

- Napajalnega kabla ne smete podaljševati.
- Prepričajte se, da je vtič zrahljan in da ga zadnji del naprave ne poškoduje. Zagozden ali poškodovan vtič se lahko pregreje in povzroči požar.
- Prepričajte se, da lahko dostopate do omrežnega vtiča naprave.
- Ne vlecite omrežnega kabla.
- Če je vtičnica ohlapna, ne vstavljajte vtiča. Obstaja nevarnost električnega udara ali požara.
- Naprave ne smete upravljati brez žarnice.
- Ta naprava je težka. Pri premikanju je potrebna previdnost.
- Ne odstranjujte predmetov iz predela zamrzovalnika ali se jih dotikajte, če so vaše roke vlažne/mokre, saj lahko to povzroči odrgnine kože ali opekline/ozeblino.
- Naprava naj ne bo dolgo izpostavljena neposredni sončni svetlobi.

Vsakodnevna uporaba

- Ne segrevajte plastičnih delov naprave.
- Živil ne postavljajte neposredno ob zadnjo steno.

¹⁾ Če je v predelu svetloba.

- Zamrznjene hrane po prvem odmrzovanju ne smete ponovno zamrzniti.¹⁾
- Predpakirane zamrznjene živilske izdelke shranjujte v skladu z navodili proizvajalca zamrznjenih živil.¹⁾
- Dosledno upoštevajte priporočila proizvajalca glede skladiščenja v napravi. Glejte ustrezna navodila.
- V predel zamrzovalnika ne postavljajte gaziranih pijač, saj to ustvarja pritisk v predalu, kar lahko povzroči eksplozijo in posledično poškodbe naprave.¹⁾
- Ledenke lahko povzročijo opekline zaradi mraza, če jih zaužijete neposredno iz naprave.¹⁾
- Da bi se izognili kontaminaciji živil, upoštevajte naslednja navodila.
- Če so vrata predolgo odprta, se lahko temperatura znotraj naprave občutno zviša.
- Redno čistite površine, ki prihajajo v stik s hrano in vodnim sistemom.
- Če rezervoarja z vodo niste uporabljali 48 ur oziroma če vode 5 dni ne dovajate, izperite vodni sistem, ki je priključen na vodovod.
- Surovo meso in ribe shranjujte v primernih posodah v hladilniku, da ne pridejo v stik z drugo hrano ali da ne kapljajo na drugo hrano.
- Predeli za zamrznjeno hrano z dvema zvezdicama (če se prodajajo z napravo) so primerni za shranjevanje vnaprej zamrznjene hrane, shranjevanje ali pripravo sladoleda in pripravo kock ledu.
- Predeli z eno, dvema in tremi zvezdicami (če se prodajajo z napravo) niso primerni za zamrzovanje sveže hrane.

¹⁾ Če obstaja predel za zamrzovanje.

²⁾ Če obstaja prostor za shranjevanje sveže hrane.

- Če napravo dlje časa pustite prazen, jo izklopite, odmrznite, očistite in posušite ter pustite vrata naprave odprta, da preprečite nastanek plesni v napravi.

Vzdrževanje in čiščenje

- Pred vzdrževanjem izklopite napravo in odklopite omrežni vtič iz vtičnice.
- Naprave ne čistite s kovinskimi predmeti.
- Za odstranjevanje zmrzali iz naprave ne uporabljajte ostrih predmetov. Namesto tega uporabite plastični strgalnik.¹⁾
- Redno preverjajte, ali je v odtoku v hladilniku odmrznjena voda. Po potrebi odtok očistite. Če je odtok blokiran, se bo voda nabrala na dnu naprave.²⁾

Namestitev

Pomembno! Pri električnih povezavah natančno upoštevajte navodila, navedena v posebnih odstavkih.

- Razpakirajte napravo in preverite morebitne poškodbe. Če je naprava poškodovana, je ne priklaplajte. Morebitno škodo takoj sporočite mestu nakupa. V tem primeru embalaže ne zavržite.
- Priporočljivo je, da pred priključitvijo naprave počakate vsaj štiri ure, da se olje vrne v kompresor.
- V okolici naprave mora biti ustrezno kroženje zraka, sicer lahko pride do pregrevanja. Za zadostno prezračevanje upoštevajte navodila za namestitev.

¹⁾ Če obstaja predel za zamrzovanje.

²⁾ Če obstaja prostor za shranjevanje sveže hrane.

- Kjer je mogoče, morajo biti distančniki izdelka nameščeni ob steno, da se prepreči dotikanje ali prijemanje toplih delov (kompresor, kondenzator) in morebitne opekline.
- Naprava ne sme biti v bližini radiatorjev ali štedilnikov.
- Prepričajte se, da je omrežni vtič po namestitvi naprave dostopen.

Servisiranje

- Vsa električna dela, ki bi bila potreba za servisiranje te naprave, naj izvede primerno usposobljeni električar ali pooblaščen osebje.
- Ta izdelek lahko servisira le pooblaščen servisni center. Dovoljena je samo uporaba originalnih nadomestnih delov.

Varčevanje z energijo

- Vrele hrane ne dajajte v napravo.
- Pakiranih živil ne postavljajte skupaj, saj to preprečuje kroženje zraka.
- Prepričajte se, da se živila ne dotikajo zadnje strani predela(-ov).
- Če se elektrika izklopi, ne odpirajte vrat.
- Vrat ne odpirajte pogosto.
- Vrata naj ne bodo dolgo odprta.
- Termostata ne nastavljajte na pretirano nizke temperature.
- Vsi dodatki, kot so predali, police in police vrat, morajo ostati nameščeni za manjšo porabo energije.

Varstvo okolja

 Ta naprava v hladilnem tokokrogu ali izolacijskih materialih ne vsebuje plinov, ki bi lahko poškodovali ozonski plašč. Naprave ne smete zavreči skupaj z gospodinjskimi odpadki ali navadnimi odpadki. Izolacijska pena vsebuje vnetljive pline, napravo je treba zavreči v skladu s predpisi, ki veljajo za napravo, zbrati pa jih mora lokalni organ. Izogibajte se poškodbam hladilne enote, zlasti izmenjevalnika toplote.

Materiale na tej napravi, označene s simbolom , je mogoče reciklirati.



Ta simbol na izdelku ali njegovi embalaži pomeni, da izdelek ne sodi med gospodinjske odpadke. Odnesti ga je treba na primerno zbirno mesto za recikliranje električne in elektronske opreme. Če izdelek pravilno zavržete, prispevate k preprečevanju morebitnih negativnih posledic za okolje in človekovo zdravje, ki jih lahko povzroči neprimerno odstranjevanje tega izdelka. Za podrobnejše informacije o recikliranju tega izdelka se obrnite na lokalni svet, službo za odstranjevanje gospodinjskih odpadkov ali kraj nakupa.

Embalaža

Embalažo s simbolom je mogoče reciklirati.

Embalažo zavržite v ustrezen koš za zbiranje odpadkov.

Odlaganje naprave

1. Izvlecite omrežni vtič iz električne vtičnice.
2. Odrežite omrežni kabel in ga zavržite.



 **OPOZORILO!** Med uporabo, servisiranjem ali odstranjevanjem naprave bodite pozorni na podobne rumene ali oranžne barvne simbole, ki so prikazani na zadnji strani naprave (zadnja plošča ali kompresor).

To je simbol za nevarnost požara. V cevi hladilnega sredstva in kompresorjih so vnetljivi materiali. Med uporabo, servisiranjem ali odstranjevanjem se izogibajte virom ognja.

Pregled

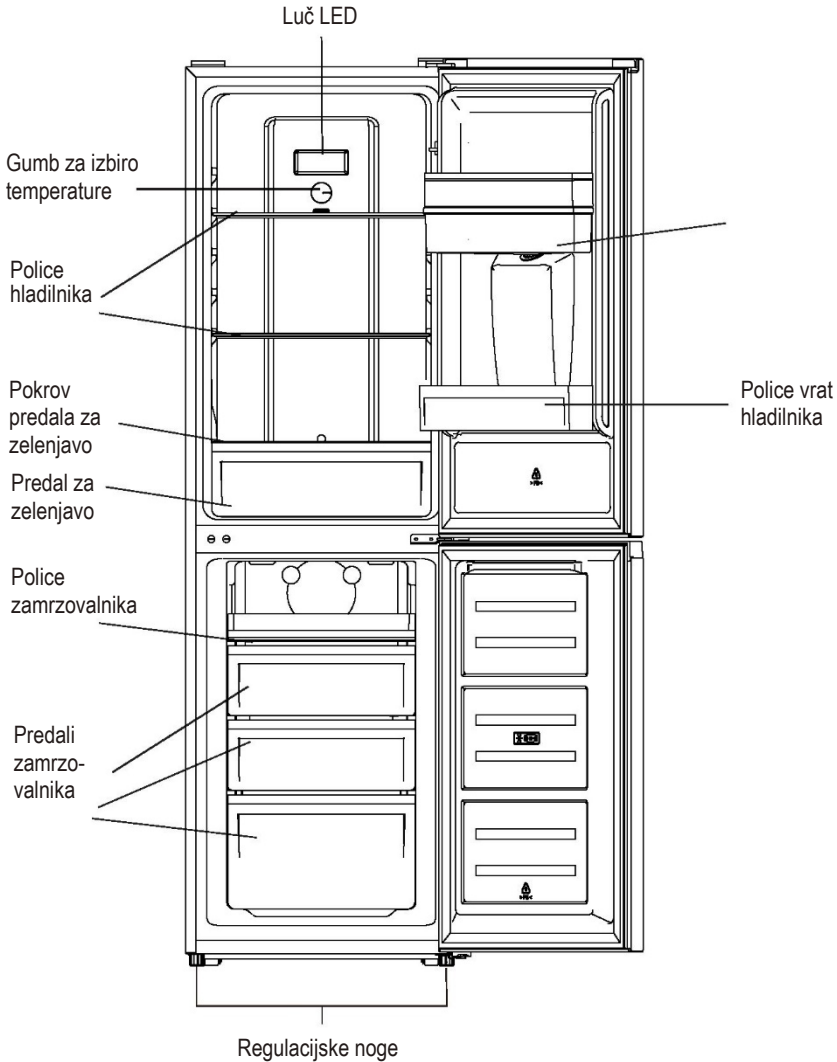

Za maksimalno energijsko varčno konfiguracijo namestite predale, posode za shranjevanje živil in police v notranjost izdelka. Oglejte si zgornjo sliko.

Opomba: Zgornja slika je samo za ilustracijo. Dejanska naprava je lahko drugačna.

Pregled

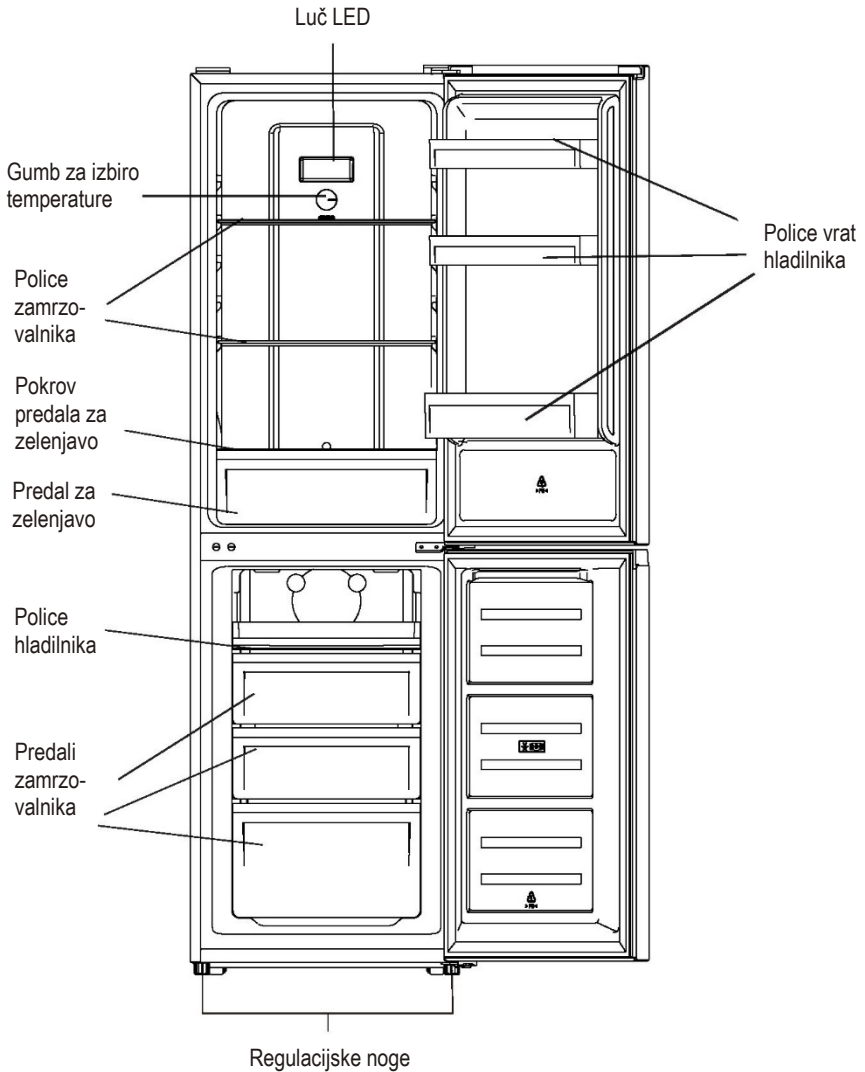

Za maksimalno energijsko varčno konfiguracijo namestite predale, posode za shranjevanje živil in police v notranjost izdelka. Oglejte si zgornjo sliko.

Opomba: Zgornja slika je samo za ilustracijo. Dejanska naprava je lahko drugačna.

Prostorske zahteve

- Izberite lokacijo brez neposredne izpostavljenosti sončni svetlobi.
- Izberite lokacijo z dovolj prostora, da se vrata hladilnika zlahka odprejo.
- Izberite lokacijo z ravnimi (ali skoraj ravnimi) talnimi oblogami.
- Za namestitev hladilnika na ravno površino omogočite dovolj prostora.
- Pri namestitvi omogočite razmik na desni, levi, zadnji in zgornji strani. To bo pomagalo zmanjšati porabo energije in zmanjšalo vaše račune za energijo.
- Na obeh straneh in zadaj naj bo 50-milimetrski razmik.

Mesto namestitve

Napravo namestite na mesto, kjer temperatura okolice ustreza klimatskemu razredu, ki je naveden na tipski ploščici naprave. Za hladilne naprave s klimatskim razredom:

- podaljšano zmerno: ta hladilna naprava je namenjena uporabi pri sobni temperaturi od 10 do 32 °C; (SN)
- zmerno: ta hladilna naprava je namenjena uporabi pri sobni temperaturi od 16 do 32 °C; (N)
- subtropsko: ta hladilna naprava je namenjena uporabi pri sobni temperaturi od 16 do 38 °C; (ST)
- tropsko: ta hladilna naprava je namenjena uporabi pri sobni temperaturi od 16 do 43 °C. (T)

Mesto namestitve

Aparat je treba namestiti daleč stran od virov toplote, kot so radiatorji, kotli, neposredna sončna svetloba itd. Prepričajte se, da lahko zrak prosto kroži okrog zadnjega dela omare. Če je naprava nameščena pod visečo stensko enoto, mora biti za zagotovitev najboljšega delovanja najmanjša razdalja med vrhom omare in stensko enoto najmanj 50 mm. V idealnem primeru pa naprava ne sme biti nameščena pod visečimi stenskimi enotami. Za natančno izravnavo prilagodite položaj ene ali več nastavljivih nog na dnu omare.

Ta hladilnik ni namenjen uporabi kot vgradni hladilnik.



Opozorilo! Aparat mora biti mogoče odklopiti iz električnega napajanja, zato mora biti vtič po namestitvi enostavno dostopen.

Priključitev

Pred vklopom se prepričajte, da napetost in frekvenca, prikazana na tipski ploščici, ustrežata vašemu viru napajanja. Aparat mora biti ustrezno ozemljen. Vtič napajalnega kabla je za ta namen opremljen s kontaktom. Če gospodinjska vtičnica ni ozemljena, napravo povežite z ločenim ozemljitvenim vodom v skladu z veljavnimi predpisi in se posvetujte z usposobljenim električarjem. V primeru neupoštevanja zgornjih varnostnih ukrepov proizvajalec zavrača vso odgovornost. Ta naprava je skladna z Direktivami EGS.

Sprememba smeri odpiranja vrat

Preden obrnete vrata, pripravite naslednje orodje in materiale: ravni izvijač, križni izvijač, vijačni ključ in komponente, ki so v vrečki:

pokrovček levega tečaja
vrat x 1,

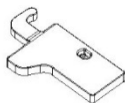

levo pomožno zapiralo na zgornjih
vratih x 1,

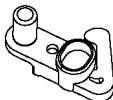

levo pomožno zapiralo na spodnjih
vratih x 1.

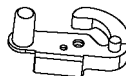

1. Odvijte pokrovček zgornjega tečaja in nato odvijte zgornji tečaj.
Nato dvignite zgornja vrata in jih položite na mehko podlago, da se izognete praskam in poškodbam.

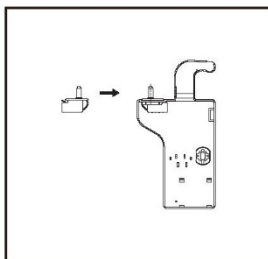
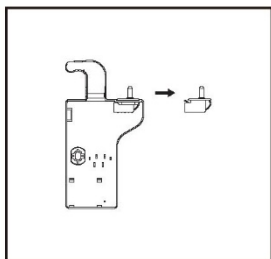
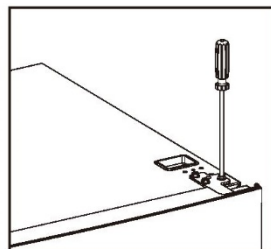
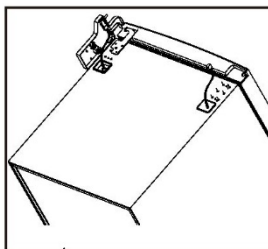
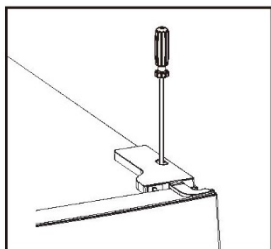

2. Odstranite zgornji pokrovček vijaka.

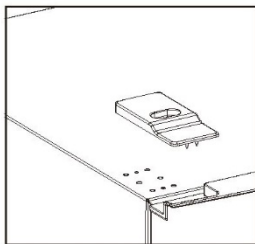
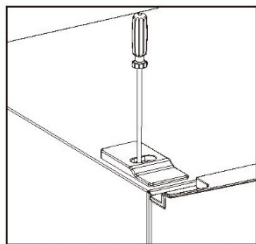

Namestitev

3. Odstranite zgornja vrata, s križnim izvijačem odstranite vijak s srednjega tečaja, nato odstranite spodnja vrata.

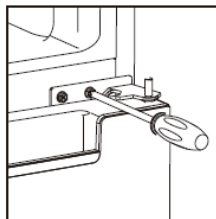

4. Hladilnik položite na tla, odstranite nastavljive noge, kot je prikazano na spodnji sliki, nato pa s križnim izvijačem odstranite spodnji tečaj.

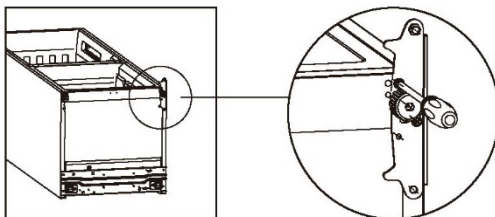

5. Uskladite položaj jedra spodnjega in zgornjega tečaja, nasprotni strani skupaj.

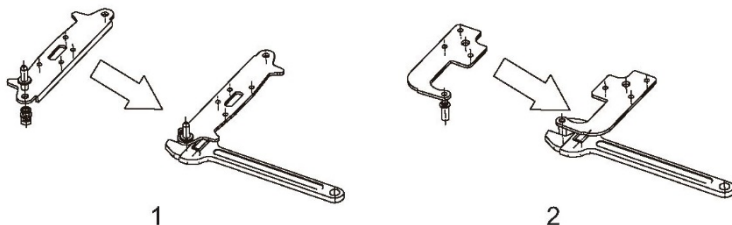

6. Namestite spodnji tečaj pod hladilnik, privijte nastavljive noge in zagotovite vodoraven položaj.

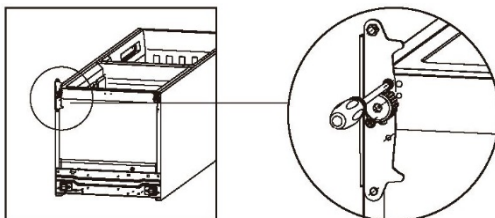

Namestitev

7. Odstranite tesnila z vrat hladilnika in zamrzovalnika in jih ponovno namestite, ko vrata obrnete.

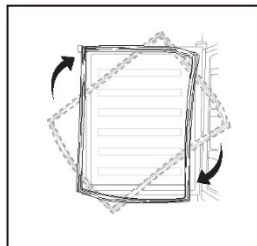

8. Odstranite originalna pomožna zapirala z zgornjih in spodnjih vrat, nato pa na nasprotni strani namestite pomožna zapirala, ki so na voljo v notranji vrečki (z navodili za uporabo).

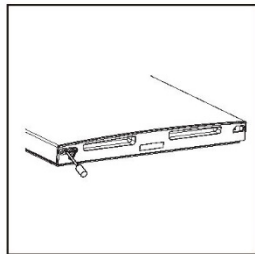
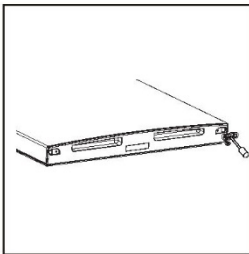

9. Namestite spodnja vrata, nastavite in pritrdite srednji tečaj na omaro.

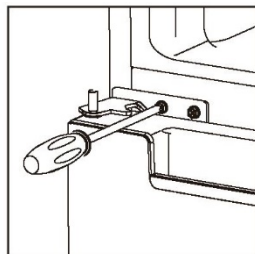

Namestitev

10. Znova namestite zgornja vrata. Prepričajte se, da so vrata natančno umerjena vodoravno in navpično, da je tesnilo na vseh straneh zaprto, in šele nato dokončno pritrдите zgornji tečaj. Nato vstavite zgornji tečaj, ga privijte na vrh enote in pritrđite pokrovček tečaja (v dodatni vreči) z vijakom.

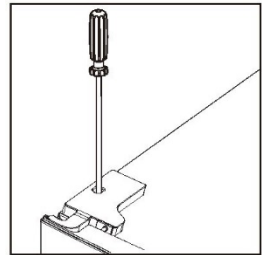
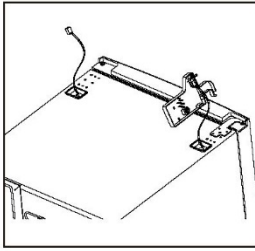
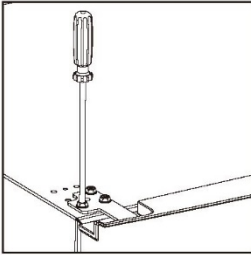

11. Zategnite pokrovček vijaka.

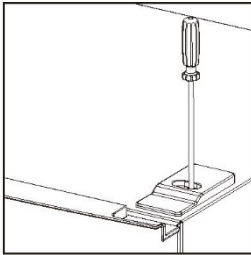

Namestitev

Namestite zunanji ročaj vrat (če je zunanji ročaj na voljo skupaj z napravo)

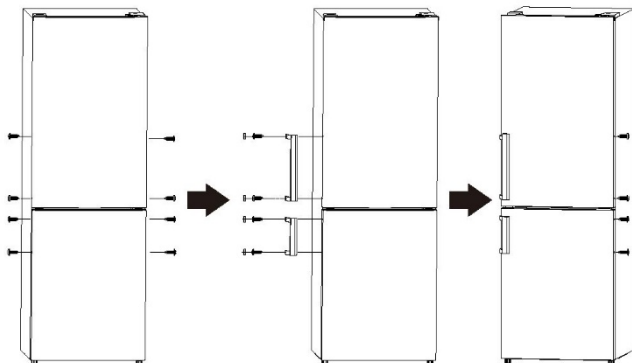

Prostorske zahteve

- Zagotovite dovolj prostora, da boste lahko odprli vrata.
- Na obeh straneh in zadaj naj bo vsaj 50 mm razmika.

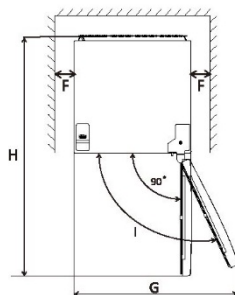
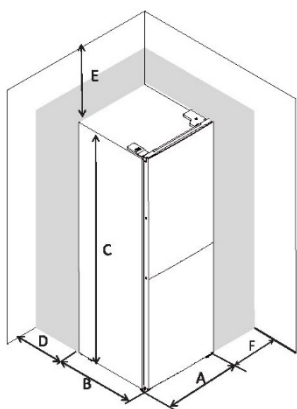

| | |
|---|--------|
| A | 550 |
| B | 585 |
| C | 1800 |
| D | min=50 |
| E | min=50 |
| F | min=50 |
| G | 1100 |
| H | 1135 |
| I | 135° |

Postavitev naprave v vodoravni položaj

To storite z regulacijskima nogicama na sprednji strani enote.

Če naprava ni popolnoma izravnana, tudi poravnava vrat z magnetnim tesnilom ne bo pravilno zaščitena.

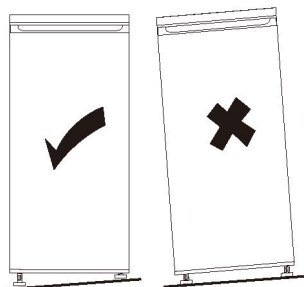
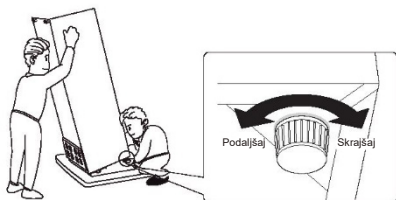

Nadzorna plošča uporabnika

1. Nastavitev temperature predela hladilnika

Gumb za nastavitev temperature hladilnika

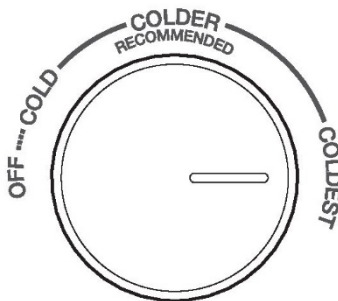

- Gumb v hladilniku se uporablja za nastavitev temperature hladilnika.
- Notranjo temperaturo nadzoruje senzor. Možne so 4 nastavitve: IZKLOP, HLADNO, HLADNEJE in NAJHLADNEJE. HLADNO je najtoplejša nastavev, NAJHLADNEJE pa najhladnejša nastavev.
- Naprava morda ne bo delovala pri pravilni temperaturi, če se nahaja na posebej vročem mestu ali če pogosto odpirate vrata.
- Če izberete nastavev IZKLOP, hladilnik ne zamrzovalnik ne delujeta.

2. Nastavitev temperature predela zamrzovalnika

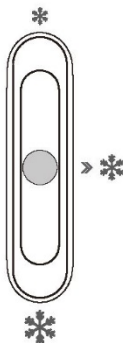

Drnsnik za nastavitev temperature zamrzovalnika

UPRAVLJANJE ZAMRZOVALNIKA

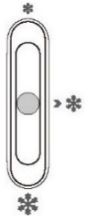

- Ta drsnik v predelu hladilnika se uporablja za nastavitev temperature predela zamrzovalnika.
- Ko je drsnik nastavljen na ❄️, bo temperatura v predelu zamrzovalnika višja. Nasprotno bo temperatura v predelu zamrzovalnika nižja, če je drsnik nastavljen na ❄️.
- Za standardno uporabo je priporočljiv srednji položaj ❄️.
- Če želite doseči najnižjo temperaturo v predelu zamrzovalnika, lahko gumb za nastavev nastavite na najhladneje in drsnik nastavite na ❄️.

3. Priporočilo za nastavitve temperature

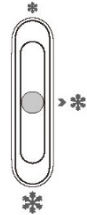
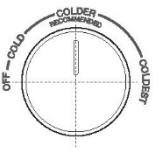
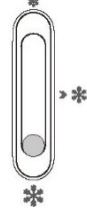
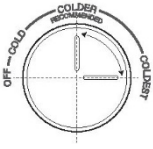
| Priporočilo za nastavitve temperature | | | |
|---------------------------------------|---|--------------|---|
| Temperatura okolja | Predel zamrzovalnika | | Predel hladilnika |
| Poletje |  | Nastavi na * |  |
| | | | Nastavi na hladneje~najhladneje |
| Običajno |  | Nastavi na * |  |
| | | | Nastavi na hladneje |
| Zima |  | Nastavi na * |  |
| | | | Nastavi na najhladneje |

- Zgornje informacije uporabnikom ponujajo priporočila za nastavitve temperature.
- Pozimi ali ko temperature padejo pod 16 °C, naj se uporabniki izogibajo nastavljanju na * in hladno.
- Za varčevanje z energijo se nastavitvi ❄️ in najhladneje uporabljata le za posebne pogoje (kot je hitro zamrzovanje ali izdelava ledu) in po vrnitvi na prvotno nastavitve.

Vsakodnevna uporaba

Začetna uporaba

Čiščenje notranjosti

Pred prvo uporabo očistite notranjost in vse notranje dodatke z mlačno vodo in nevtralnimi milom, da odstranite vonj po novem, nato pa notranjost dodobra osušite.

Pomembno! Ne uporabljajte detergentov ali jedkih čistil, saj bi ti lahko poškodovali površino izdelka.

Vsakodnevna uporaba

Različna živila namestite v različne predele v skladu s spodnjo tabelo.

| Predeli hladilnika | Vrsta živila |
|---|---|
| Predel vrat ali posodice na vratih hladilnika | <ul style="list-style-type: none">Hrana z naravnimi konzervansi, kot so marmelade, sokovi, pijače, začimbe.Ne shranjujte pokvarljivih živil. |
| Predal za zelenjavo (predal za solato) | <ul style="list-style-type: none">Sadje, zelišča in zelenjavo shranite ločeno v predal za zelenjavo.Banan, čebule, krompirja, česna ne shranjujte v hladilniku. |
| Polica hladilnika – sredina | <ul style="list-style-type: none">Mlečni izdelki, jajca |
| Polica hladilnika – zgoraj | <ul style="list-style-type: none">Živila, ki jih ne kuhamo, na primer gotova hrana, mesni izdelki, ostanki. |
| Predal(i)/polica zamrzovalnika | <ul style="list-style-type: none">Živila za dolgoročno skladiščenje.Spodnji predal/polica za surovo meso, perutnino, ribe.Srednji predal/polico za zamrznjeno zelenjavo, krompir.Zgornji predal/polica za sladoled, zamrznjeno sadje, zamrznjeno pecivo. |

Zamrzovanje svežih živil

- Zamrzovalnik je primeren za dolgo zamrzovanje sveže hrane in dolgotrajno shranjevanje zamrznjene in globoko zamrznjene hrane.
- Svežo hrano, ki jo želite zamrzniti, položite v spodnjih predel.
- Največja količina hrane, ki jo je mogoče zamrzniti v 24 urah, je navedena na tipski ploščici.
- Postopek zamrzovanja traja 24 ur. V tem obdobju ne dodajte drugih živil.

Shranjevanje zamrznjenih živil

Ob prvem zagonu ali po daljšem obdobju neuporabe. Pred vstavljanjem izdelkov v zamrzovalnik naj naprava deluje vsaj 2 uri na nižji temperaturi.

Pomembno! V primeru nenamernega odmrzovanja, kadar je bil na primer vir napajanja izključen dlje, kot je prikazano v razdelku »čas naraščanja« sheme tehničnih lastnosti, je treba odmrznjeno hrano hitro porabiti ali takoj prekuhati in nato ponovno zamrzniti (po kuhanju).

Odmrzovanje

Globoko zamrznjeno ali zamrznjeno hrano lahko pred uporabo odmrznete v zamrzovalniku ali pri sobni temperaturi, odvisno od časa, ki je za to na voljo.

Manjši koščki se lahko kuhajo tudi zamrznjeni, neposredno iz zamrzovalnika. V tem primeru bo kuhanje trajalo dlje.

Vsakodnevna uporaba

Dodatne premične police

Stene hladilnika so opremljene z vrsto vodil tako, da lahko police namestite, kot želite.

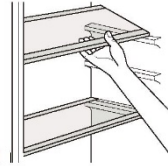

Namestitev polic vrat

Za čiščenje je mogoče police vrat razstaviti. Za odstranitev polico rahlo potiskajte v smeri puščic, dokler ni več pritrjena, po čiščenju pa jo ponovno namestite.

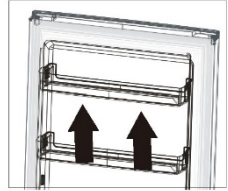

Razstavljanje spodnjega predala

1. Izvlecite spodnji predal do položaja zapore.
2. Dvignite sprednji del predala.
3. Izvlecite spodnji predal.

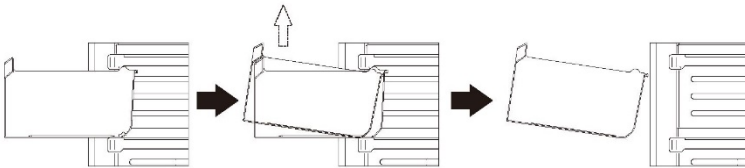

Vsakodnevna uporaba

Pred prvo uporabo dozirnika za vodo odstranite in očistite rezervoar za vodo, ki je v hladilnem prostoru.

1. Dvignite in odstranite polico rezervoarja.

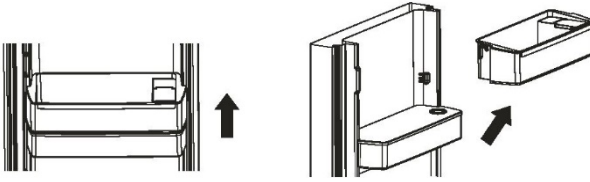

2. Odstranite rezervoar za vodo. Odstranite zgornji pokrov ter operite in do suhega obrišite tako rezervoar kot pokrov.

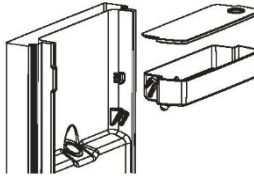

3. Po čiščenju rezervoar za vodo, pokrov in polico rezervoarja ponovno namestite, kot je prikazano spodaj.

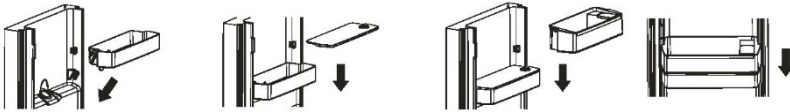

4. Očistite ročico dozirnika, ki se nahaja zunaj vrat hladilnika.

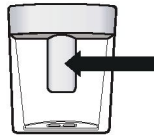

Polnjenje rezervoarja za vodo

1. Odprite majhen pokrov nad rezervoarjem nad polico.
2. Rezervoar za vodo napolnite s pitno vodo do črtice 2,5 l.
3. Zaprite pokrovček. Prepričajte se, da je dobro zaprt.

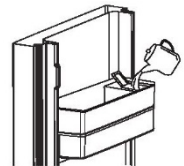

Doziranje vode

Nežno potisnite ročico dozirnika s kozarcem ali posodo.
Če želite ustaviti tok vode, kozarec povlecite stran od ročice.



Vsakodnevna uporaba

Koristni nasveti

Nasveti za zamrzovanje

Da bi čim boljše izkoristili postopek zamrzovanja, vam ponujamo nekaj uporabnik nasvetov:

- Največja količina hrane, ki jo je mogoče zamrzniti v 24 urah, je navedena na tipski ploščici.
- Postopek zamrzovanja traja 24 ur. V tem obdobju ne dodajajte nobenih drugih živil za zamrzovanje.
- Zamrzujte samo sveža in temeljito očiščena živila najboljše kakovosti.
- Hrano razdelite na manjše porcije, ki se lahko hitreje zamrznejo in jih lahko naknadno odmrznete le toliko, kot jih potrebujete.
- Hrano nepredušno zavijte v aluminijasto folijo ali polietilensko (plastično) embalažo.
- Sveža, zamrznjena hrana naj se ne dotika že zamrznjenih živil, saj se s tem prepreči zvišanje temperature zamrznjenih živil.
- Pusta živila se shranjujejo bolje in dlje kot mastna; sol zmanjšuje življenjsko dobo živil.
- Če ledene kocke zaužijemo neposredno iz zamrzovalnika, lahko to povzroči ozeblino na koži.
- Priporočljivo je, da na vsakem posameznem pakiranju navedete datum zamrzovanja in s tem zagotovite varno odstranjevanje iz zamrzovalnika, drugače lahko pride do ozeblin na koži.
- Priporočljivo je, da na vsakem posameznem pakiranju navedete datum zamrzovanja, da boste lahko spremljali čas shranjevanja.

Nasveti za shranjevanje zamrznjenih živil

Za optimalno učinkovitost te naprave:

Se prepričajte, da je zamrznjena živila iz trgovine na ustrezni temperaturi hranil že trgovec.

Poskrbite, da se zamrznjena živila v najkrajšem možnem času prenesejo iz skladišča živil v zamrzovalnik.

Ne odpirajte vrat prepogosto in jih ne puščajte odprte dlje, kot je nujno potrebno.

Odmrznjena živila se hitro kvarijo in jih ne smete znova zamrzniti.

Ne prekoračite shranjevalne dobe, ki jo je navedel proizvajalec.

Nasveti za hlajenje sveže hrane

Za najboljšo učinkovitost:

- V hladilniku ne shranjujte toplih jedi ali hlapljivih tekočin.
- Hrano pokrijte ali zavijte, sploh, če ima močan vonj.

Nasveti za hlajenje

Koristni nasveti:

- Meso (vseh vrst): zavijte ga v polietilenske (plastične) vrečke in shranite na stekleno policco nad predalom za zelenjavo.
- Zaradi zagotavljanja varnosti živil hrano hranite en ali največ dva dni.
- Kuhana hrana, hladne jedi itd.: pokrijte jih in postavite na katerokoli policco.
- Sadje in zelenjava: temeljito očistite in spravite v predal za zelenjavo.
- Maslo in sir dajte v posebne nepredušne posode ali zavijte v aluminijasto folijo ali polietilenske vrečke, da se izloči čim več zraka.
- Steklenice mleka je treba zapreti s pokrovom in shraniti na policah vrat.
- Če banane, krompir, čebula in česen niso pakirani, jih ne smete hraniti v hladilniku.
- Za energetsko učinkovitost morajo biti vsi predali, košare in police na pravem mestu.

Čiščenje

Iz higienskih razlogov redno čistite notranjost naprave in dodatke.



Pozor! Naprave med čiščenjem ne smete priključiti na električno omrežje, saj to povzroča nevarnost električnega udara! Pred čiščenjem izključite napravo in izvlecite vtič iz vtičnice ali izključite odklopnik ali varovalko. Naprave nikoli ne čistite s parnim čistilnikom. Vlaga se lahko nakopiči v električnih komponentah, kar pomeni nevarnost električnega udara! Vroča para lahko poškoduje plastične dele. Naprava mora biti suha, preden jo znova vklopite.

Pomembno! Hlapljiva olja in organska topila, na primer limonin sok ali sok pomarančnega olupka, maslena kislina ali čistila z oetno kislino, lahko poškodujejo plastične dele.

- Omenjene snovi naj ne pridejo v stik z deli naprave.
- Ne uporabljajte jedkih čistil.
- Iz naprave odstranite vso hrano. Dobro pokrito jo shranite na hladnem.
- Napravo izključite in izvlecite vtič iz vtičnice ali izključite odklopnik ali varovalko.

Vsakodnevna uporaba

- Napravo in notranje dodatke čistite s krpo in mlačno vodo. Po čiščenju napravo do suhega obrišite s čisto kuhinjsko krpo.
- Ko so vsi sestavni deli popolnoma suhi, napravo ponovno zaženite.

Menjava žarnice

Notranja lučka je tipa LED. Če je treba zamenjati žarnico, prosimo, da se obrnete na kvalificiranega tehnika. Svetlobni vir (samo LED) sme zamenjati samo strokovnjak. Ta izdelek vsebuje svetlobni vir z razredom energetske učinkovitosti F.

• Odpravljanje težav



Pozor! Pred odpravljanjem motenj izvlcite napajalni vtič. Za odpravljanje težav, ki niso navedene v tem priložniku, lahko poskrbi le ustrezno usposobljen električar ali pooblaščen oseba.

Pomembno! Zamrzovalnik pri običajni uporabi ustvarja nekatere zvoke (kompresor, kroženje hladilnega sredstva).

| Težava | Možen vzrok | Rešitev |
|--|---|--|
| Naprava ne deluje. | Gumb za uravnavanje temperature je nastavljen na najhladnejše. | Nastavite gumb na drugo nastavev in vklopite napravo. |
| | Omrežni vtič ni pravilno priključen v električno vtičnico. | Priključite vtič. |
| | Varovalka je pregorela ali je defektna. | Preverite varovalko in jo po potrebi zamenjajte. |
| | Vtičnica je okvarjena. | Napake v električnem omrežju mora odpraviti električar. |
| V hladilnem prostoru je prehladno. | Temperatura je nastavljena na prenizko vrednost ali naprava deluje pri najhladnejši nastavitvi. | Regulator temperature nastavite na nižjo vrednost. |
| Hrana ni dovolj zamrznjena. | Temperatura ni pravilno nastavljena. | Oglejte si začetni razdelek o nastavitvi temperature. |
| | Vrata so ostala odprta dlje časa. | Vrata imejte odprta samo toliko časa, kolikor je potrebno. |
| | V zadnjih 24 urah je bila v zamrzovalnik vstavljena večja količina tople hrane. | Regulator temperature začasno nastavite na najvišjo temperaturo hlajenja. |
| | Aparat je blizu toplotnega vira. | Oglejte si razdelek o lokaciji namestitve. |
| Nastajanje velike količine ledu na tesnilu vrat. | Tesnilo vrat ni zraketesno. | Pazljivo segrejte predel tesnila vrat, ki ne tesni, s sušilcem za lase (na hladnejši temperaturi). Sočasno ročno popravite tesnilo in ga postavite v pravičen položaj. |
| Nenavadni hrup | Aparat ni nameščen na ravni površini. | Ponovno prilagodite noge. |
| | Naprava se dotika zidu ali drugih predmetov. | Napravo rahlo premaknite. |
| | Sestavni del, na primer cev, na zadnjem delu naprave, se dotika drugega dela naprave ali zidu. | Po potrebi previdno upognite del tako, da se ne dotika več bližnjih delov. |
| Voda na tleh. | Odtok vode je zamašen. | Oglejte si razdelek Čiščenje in nega. |
| Stranske plošče so vroče. | To je normalno. Deli za izmenjavo toplote se nahajajo ob straneh. | Pred dotikanjem strani si po potrebi nadenite rokavice. |

Če napake ne odpravite, se obrnite na servisni center.

Ti podatki so potrebni za hitro in pravilno pomoč. Na to mesto dodajte potrebne vrednosti, glejte tipsko ploščico.

Vsakodnevna uporaba

GARANCIJA

Minimalno garancijsko obdobje: 2 leti za države EU, 3 leta za Turčijo, 1 leto za Združeno kraljestvo, 1 leto za Rusijo, 3 leta za Švedsko, 2 leti za Srbijo, 5 let za Norveško, 1 leto za Maroko, 6 mesecev za Alžirijo, za Tunizijo pravna garancija ni potrebna.

RAZPOLOŽLJIVOST NADOMESTNIH DELOV

»Termostati, temperaturni senzorji, tiskana vezja in svetlobni viri so na voljo najmanj sedem let po tem, ko je bila na trg dostavljena zadnja enota modela.

Ključavnice, tečaji vrat, pladnji in košare najmanj sedem let, tesnila vrat pa najmanj 10 let po tem, ko je bila na trg dostavljena zadnja enota modela.«

Bruksanvisning

Combi Fridge Freezer No-Frost

| Innehåll | |
|-------------------------|------------|
| 1. Säkerhetsinformation | Sida 1~9 |
| 2. Översikt | Sida 10~11 |
| 3. Installation | Sida 12~17 |
| 4. Kontrollpanel | Sida 18~19 |
| 5. Daglig användning | Sida 20~25 |







Läs bruksanvisningen noggrant innan installering och första användning, inklusive tips och varningar för att garantera en korrekt funktion och din säkerhet. För att undvika onödiga misstag och olyckor är det viktigt att alla personer som använder apparaten är väl förtrogna med dess funktion och säkerhetsfunktioner. Spara dessa instruktioner och om apparaten säljs eller flyttas, se till att instruktionerna medföljer apparaten under hela dess livslängd, så att nästa ägare tar över bruksanvisningen. Det är viktigt att hålla försiktighetsåtgärderna i bruksanvisningen nära till hands för att undvika personskada och skada på egendom. Tillverkaren ansvarar inte för skador som orsakas av felaktig användning.

Säkerhet för barn och utsatta personer

- Denna apparat får lov att användas av barn från 8 år och uppåt samt av personer med nedsatt fysisk, sensorisk eller mental förmåga eller med bristande erfarenhet och kunskap om de noggrant övervakas eller instrueras om hur apparaten ska användas på ett säkert sätt och förstår vilka risker som är förbundna med apparatens användning.
- Barn i åldrarna 3 till 8 får sätta i och ta ut produkter ur apparaten.
- Barn ska övervakas så att de inte leker med apparaten.
- Barn får inte rengöra apparaten eller utföra servicearbeten på den om de inte är äldre än 8 år och övervakas noga.
- Håll allt förpackningsmaterial utom räckhåll för barn. Materialet utgör kvävningsrisk!

- Om du kasserar apparaten, dra ut kontakten ur uttaget, klipp av anslutningskabeln (så nära apparaten som möjligt) och ta bort dörren för att förhindra att barn får elektriska stötar eller låser in sig inuti.
- Om denna apparat, som har magnetiska dörrtätningar, ska ersätta en äldre apparat med ett fjäderlås (spärr) på dörren eller locket, se till att ta isär fjäderlåset innan du kasserar den gamla apparaten. Detta förhindrar dödsolyckor av barn!

Allmän säkerhet

-  **WARNING!** Täck inte över ventilationsöppningarna i apparatens hölje eller i den inbyggda strukturen.
-  **WARNING!** Använd inte mekaniska hjälpmedel för att skynda på avfrostningen, annat än de som rekommenderas av tillverkaren.
-  **WARNING!** Skada inte köldmediekretsen.
-  **WARNING!** Använd inte elektriska apparater (såsom glassmaskiner) inuti kyl-/frysanordningen om de inte godkänts av tillverkaren.
-  **WARNING!** Rör inte glödlampan om den har varit tänd under en längre tid eftersom den kan vara väldigt varm.¹⁾
-  **WARNING!** Se till att sladden inte fastnar eller skadas när produkten placeras.

¹⁾ Om det finns belysning i facket.

-  **VARNING!** Placera inte flera bärbara uttag eller bärbara strömförsörjningsaggregat bakom apparaten.
- Förvara inte explosiva ämnen som aerosolburkar med brandfarlig tändgas i apparaten.
 - Inuti kyl-/frysanordningens kylmediekrets finns köldmediet isobutan (R-600a). Det är en naturlig gas som är mycket miljövänlig men samtidigt väldigt lättantändlig.
 - Se till att ingen av komponenterna i köldmediekretsen skadas under transport och installation.
 - undvik öppna lågor och antändningskällor
 - ventiler ordentligt i rummet där apparaten finns
 - Det är farligt att ändra specifikationerna eller göra några ändringar på apparaten. En skadad nätsladd kan orsaka kortslutning, brand och/eller elektrisk stöt.
 - Denna produkt är avsedd att användas i hushåll eller liknande användningsområden, som till exempel:
 - personalkök i butiker, kontor och andra arbetsmiljöer,
 - mangårdsbyggnader och av gäster på hotell, motell och andra miljöer av bostadstyp,
 - B&B-miljöer,
 - catering och liknande användningsområden för slutkunder.

 **VARNING!** Alla elektriska komponenter (kontakt, nätsladd, kompressor etc.) måste bytas ut av en certifierad servicetekniker eller kvalificerad person.

 **VARNING!** Glödlampan som medföljer denna apparat är en "glödlampa för specialanvändning" som endast ska användas med den medföljande apparaten. Denna "glödlampa för specialanvändning" är inte lämplig för hembelysning.¹⁾

- Förläng inte nätsladden.
- Se till att stickkontakten är lös och inte skadas av apparatens baksida. En fastklämd eller skadad stickkontakt kan överhettas och orsaka brand.
- Se till att du kommer åt stickkontakten.
- Dra inte i nätkabeln.
- Sätt inte i stickkontakten om uttaget sitter löst. Risk för elektriska stötar eller brand!
- Använd inte apparaten utan glödlampan.
- Apparaten är tung. Var försiktig när du flyttar apparaten.
- Ta inte ut eller rör vid föremål från frysfacket med fuktiga/våta händer. Du kan få frys/köldskador.
- Låt inte apparaten vara i direkt solljus under en längre tid.

Daglig användning

- Värm inte upp apparatens plastdelar.
- Placera inte livsmedel direkt mot den bakre väggen.
- Frys inte ner redan tinade livsmedel.¹⁾

¹⁾ Om det finns belysning i facket.

- Förvara färdigförpackade frysta livsmedel i enlighet med tillverkarens anvisningar för frysta livsmedel.¹⁾
- Rekommendationer för tillverkning och förvaring av apparaten bör följas strikt. Se relevanta instruktioner.
- Placera inte kolsyrade drycker i frysdelen eftersom detta skapar tryck inuti behållaren, som kan göra att den exploderar, vilket kan leda till skador på apparaten.¹⁾
- Ät inte ispinningar direkt uttagna ur frysen, du kan få frostsador.¹⁾
- För att undvika förorening av livsmedel, ta hänsyn till anvisningarna nedan:
 - Att hålla dörren öppen under långa perioder kan orsaka en betydande ökning av temperaturen i apparatens utrymmen.
 - Att regelbundet rengöra ytor som kan komma i kontakt med livsmedel och tillgängliga dränerings-system.
 - Att rengöra vattentankar om de inte har använts under 48 timmar. Spola vattensystemet som är anslutet till en vattenförsörjning om vatten inte har använts på 5 dagar.
 - Att förvara rått kött och fisk i lämpliga behållare i kylan, så att det inte kommer i kontakt med eller droppar på andra livsmedel.
 - Tvåstjärniga fack för frysta livsmedel (om sådana finns i apparaten) är lämpliga för förvaring av förfrysade livsmedel, förvaring eller tillverkning av glass och frysning av isbitar.

¹⁾ Om det finns en frysdel.

²⁾ Om det finns ett förvaringsfack för färska livsmedel.

- En-, två- och tre-stjärniga fack (om sådana finns i apparaten) är inte lämpliga för att frysa färsk mat.
- Om apparaten kommer att vara ur bruk under en längre period, stäng av apparaten, avfrosta, rengör, torka och låt dörren vara öppen för att förhindra att mögel utvecklas i apparaten.

Skötsel och rengöring

- Innan underhåll, stäng av apparaten och dra ut stickkontakten ur eluttaget.
- Rengör inte apparaten med metallföremål.
- Använd inte vassa föremål för att ta bort frost från apparaten. Använd en plastskrapa istället.¹⁾
- Undersök regelbundet kylskåpets avlopp för avfrostat vatten. Rengör avloppet vid behov.
Om avloppet blockerats ansamlas vatten i apparatens botten.²⁾

Installation

Viktigt! För elektriska anslutningar, följ noga instruktionerna i tillämpliga stycken.

- Packa upp apparaten och se efter att den inte är skadad. Anslut inte apparaten om den är skadad. Rapportera omedelbart eventuella skador till inköpsstället. Kasta i sådant fall inte förpackningen.
- Det är lämpligt att vänta minst fyra timmar innan du ansluter apparaten så att oljan kan flöda tillbaka till kompressorn.

¹⁾ Om det finns en frysdel.

²⁾ Om det finns ett förvaringsfack för färska livsmedel.

- Det måste finnas adekvat luftcirkulation där apparaten placeras. Annars kan den överhettas. Följ installationsanvisningarna för att skapa en adekvat luftcirkulation.
- Placera väggdistanshållarna varhelst på apparaten för att undvika att väggen vidrör eller fastnar mot varma delar (kompressor, kondensor) och för att förhindra eventuella brännskador.
- Apparaten får inte placeras i närheten av radiatorer eller spisar.
- Se till att stickkontakten är tillgänglig efter installationen av apparaten.

Service

- Allt elarbete som krävs för att utföra service på apparaten ska utföras av en auktoriserad elektriker eller behörig person.
- Denna produkt måste servas av ett auktoriserat servicecenter och endast originalreservdelar ska användas.

Spara energi

- Lägg inte varm mat i apparaten.
- Placera inte livsmedel för nära varandra eftersom detta förhindrar luftcirkulationen.
- Se till att livsmedel inte rör vid baksidan av skåpet/skåpen.
- Öppna inte dörren/dörrarna om strömmen stängs av.
- Öppna inte dörren/dörrarna ofta.
- Håll inte dörren/dörrarna öppna för länge.

- Ställ inte termostaten på extremt kall temperatur.
- För lägre energiförbrukning ska alla tillbehör, såsom lådor, hyllor och dörrhyllor placeras korrekt.

Miljöskydd

 Denna apparat innehåller inga gaser i sin köldmediekrets eller isoleringsmaterial som kan skada ozonskiktet. Apparaten får inte kasseras tillsammans med hushållsavfall eller skräp. Isoleringsskummet innehåller brandfarliga gaser – apparaten ska kasseras i enlighet med de föreskrifter för apparater som finns att erhålla från din lokala myndighet. Undvik att skada kylenheten, särskilt värmeväxlaren.

Material på apparaten markerade med symbolen  är återvinningsbara.



Den här symbolen på produkten eller på förpackningen indikerar att produkten/förpackningen inte får hanteras som hushållsavfall. Den måste lämnas in på lämplig central för återvinning av elektrisk eller elektronisk utrustning. Genom att se till att produkten kasseras på rätt sätt hjälper du till att förhindra potentiella negativa konsekvenser för miljön och människors hälsa. Kontakta din kommunfullmäktige, den myndighet som ansvarar för hanteringen av ditt hushållsavfall eller butiken där du köpte produkten för mer detaljerad information om återvinning.

Förpackningsmaterial

Material med symbolen är återvinningsbara.

Släng förpackningen i ett lämpligt återvinningskärl.

Kassering av apparaten

1. Dra ut stickkontakten ur vägguttaget.
2. Klipp av nätkabeln och kassera den.



 **WARNING!** Var uppmärksam på liknande gula eller orange färgsymbolor under användning, service eller kassering av apparaten. De visas på apparatens baksida (bakpanel eller kompressor). Det är en varningssymbol för risk för brand. Det finns brandfarliga material i köldmedierör och i kompressorerna.

Låt inte några brandkällor komma i närheten av apparaten vid användning, service eller kassering.

Översikt

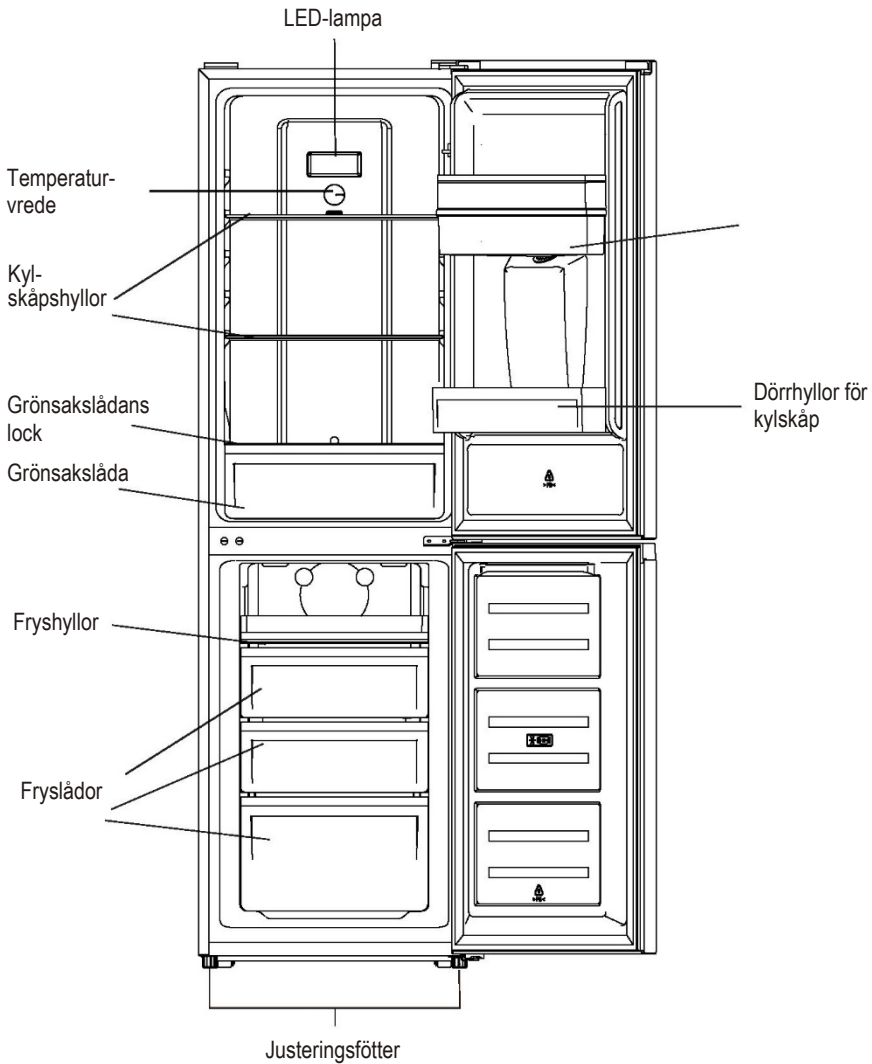

Den mest energibesparande konfigurationen kräver att lådor, livsmedelsbehållare och hyllor placeras korrekt i apparaten. Se ovanstående bild.

Obs! Ovanstående bild är endast för referens. Den faktiska apparaten kan vara annorlunda.

Översikt

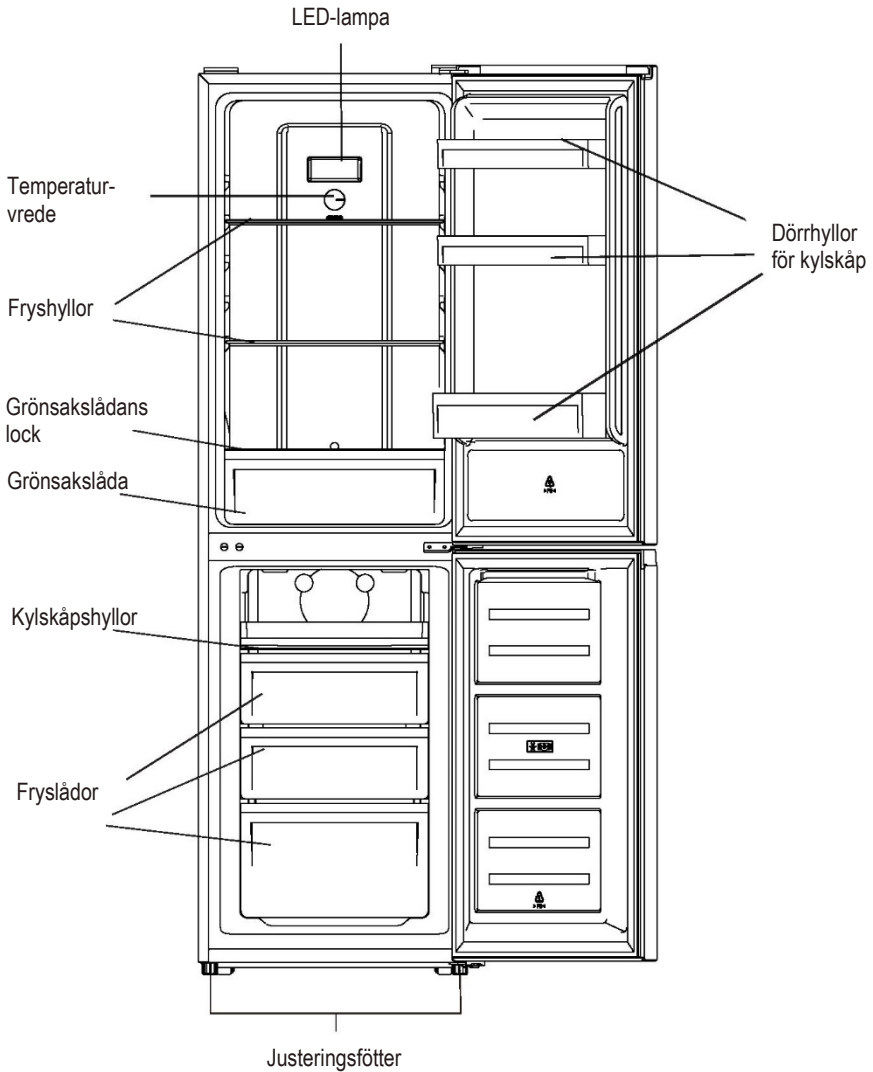

Den mest energibesparande konfigurationen kräver att lådor, livsmedelsbehållare och hyllor placeras korrekt i apparaten. Se ovanstående bild.

Obs! Ovanstående bild är endast för referens. Den faktiska apparaten kan vara annorlunda.

Installation

Utrymme som krävs

- Välj en plats utan direkt exponering för solljus.
- Välj en plats med tillräckligt med utrymme för att kylskåpsdörrarna ska kunna öppnas enkelt.
- Välj en plats där golvet är plant (eller nästan plant).
- Tillåt tillräckligt med utrymme för att installera kylskåpet på en plan yta
- Tillåt frigång till höger, vänster, baksida och överdel när du installerar. Detta kommer att bidra till att minska energiförbrukningen och reducera energiräkningen.
- Ett avstånd på 50 mm ska lämnas på båda sidorna och på baksidan.

Placering

Installera apparaten på en plats där omgivningstemperaturen motsvarar den klimatklass som anges på apparatens typskylt. För kylar med klimatklass:

- Utökad tempererad: denna kyl/frys är avsedd att användas vid omgivningstemperaturer från 10 °C till 32 °C: (SN).
- Tempererad: denna kyl/frys är avsedd att användas vid omgivningstemperaturer från 16 °C till 32 °C: (N)
- Subtropisk: denna kyl/frys är avsedd att användas vid omgivningstemperaturer från 16 °C till 38 °C: (ST)
- Tropisk: denna kyl/frys är avsedd att användas vid omgivningstemperaturer från 16 °C till 43 °C: (T)

Plats

Apparaten bör installeras långt ifrån värmekällor som radiatorer, pannor, direkt solljus etc. Se till att luft kan cirkulera fritt runt skåpets baksida. För att säkerställa bästa prestanda, om apparaten är placerad under en överhängande vägg, måste avståndet mellan ovansidan av skåpet och väggenheten vara minst 50 mm. Helst bör apparaten dock inte placeras under överhängande väggar. Noggrann utjämning säkerställs genom att justera en eller flera fötter vid skåpets bas. Denna kyl-/frysanordning är inte avsedd att användas som inbyggd apparat.



Varning! Det måste vara möjligt att koppla bort apparaten från elnätet. Kontakten måste därför vara lättillgänglig efter installationen.

Elanslutning

Innan du sätter i kontakten, se till att spänningen och frekvensen som visas på typskylten motsvarar ditt elnät. Apparaten måste jordas. Strömförsörjningskabelns plugg är försedd med en kontakt för detta ändamål. Om hushållsuttaget inte är jordat, anslut apparaten till en separat jordning i enlighet med gällande bestämmelser och rådfråga en kvalificerad elektriker. Tillverkaren fransäger sig allt ansvar om ovanstående säkerhetsåtgärder inte följs. Denna apparat överensstämmer med EEG-direktiven.

Installation

Öppningsriktningar för dörren

Förbered nedanstående verktyg och material innan du vänder dörrens öppningsriktning: rak skruvmejsel, skiftnyckel, skruvnyckel och komponenterna som finns i plastpåsen.

Vänster gångjärnsskydd x
1

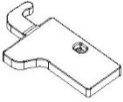

Vänster automatisk dörrstängare,
övre dörr x 1

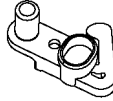

Vänster automatisk dörrstängare,
nedre dörr x 1

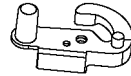

1. Skruva av det övre gångjärnsskyddet och därefter det övre gångjärnet.
Lyft sedan upp den övre dörren och placera den på en mjuk dyna för att undvika repor och skador.

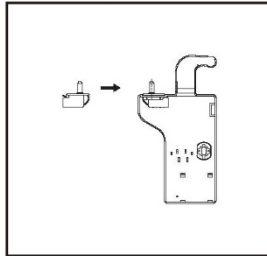
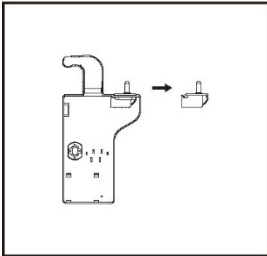
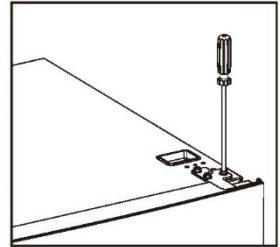
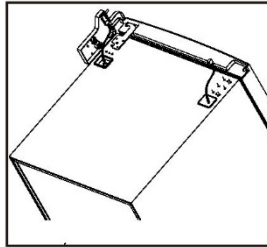
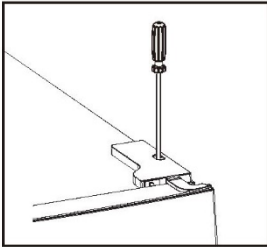

2. Ta bort de övre skruvarnas skydd till vänster.

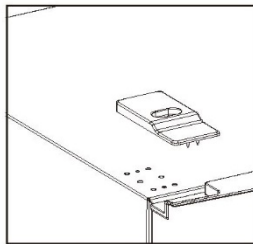
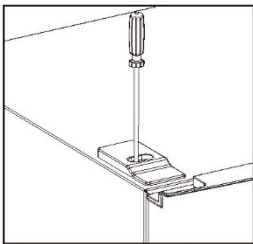

Installation

3. Ta bort den övre luckan, använd en skiftnyckel för att skruva loss skruven från mittgångjärnet, ta sedan bort den nedre luckan.

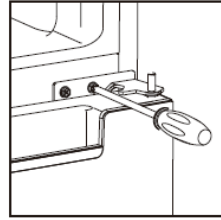

4. Lägg kylskåpet plant på marken, ta bort justeringsfötterna som visas på bilden nedan. Lossa sedan det nedre gångjärnet med en skiftnyckel.

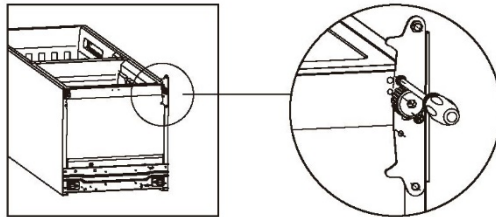

5. Montera gångjärnets skåra för det nedre gångjärnet och det övre gångjärnet. Med motsatta sidor mot varandra.

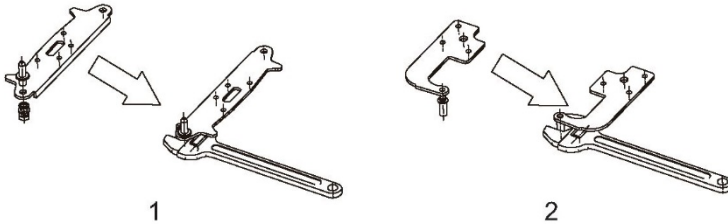

6. Montera det nedre gångjärnet under kylskåpet, skruva fast justeringsfötterna med kylskåpet i plant läge.

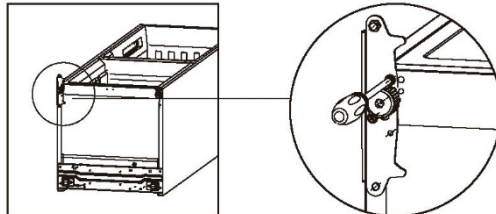

Installation

7. Lossa kyl- och frysdörrens tätningar, rotera dem och sätt sedan tillbaka dem.

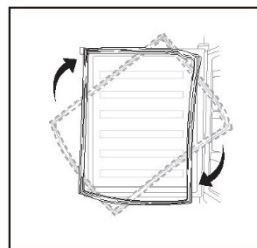

8. Ta bort de ursprungliga automatiska dörrstängarna från den övre och nedre dörren. Montera sedan dörrstängarna som finns i den inre påsen (med bruksanvisning) på motsatt sida.

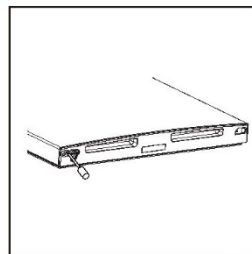
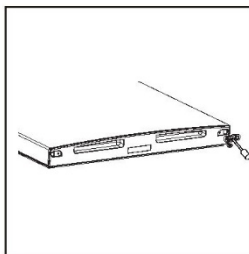

9. Montera den nedre dörren, justera och fäst mittgångjärnet på skåpet.

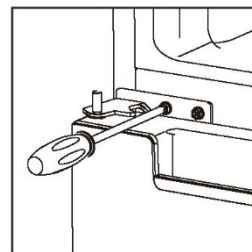

Installation

10. Sätt tillbaka den övre dörren. Se till att dörren är inriktad horisontellt och vertikalt så att tätningen är stängd på alla sidor innan du slutligen drar åt det övre gångjärnet. Sätt sedan in det övre gångjärnet, skruva fast det på toppen av enheten och fäst gångjärnsskyddet (i tillbehörsväskan) med en skruv.

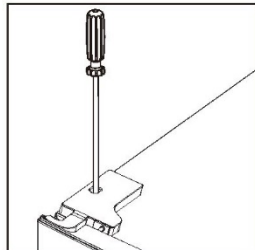
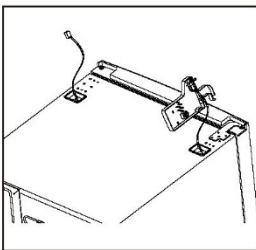
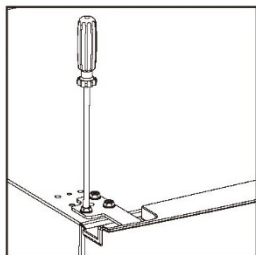

11. Fäst skruvskyddet.

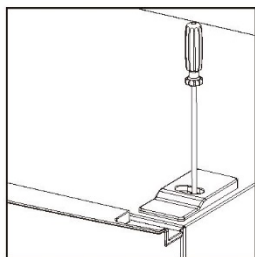

Installation

Montera de yttre handtagen på dörren (om det finns sådana)

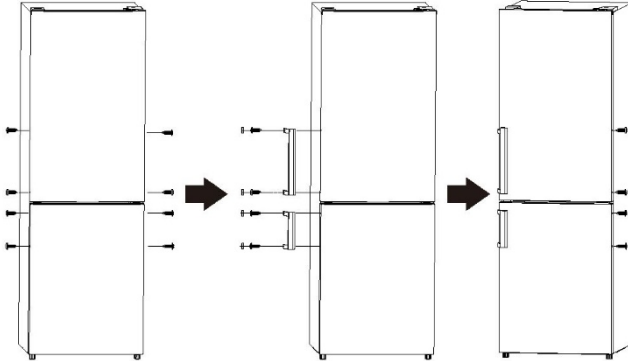

Utrymme som krävs

- Håll tillräckligt med utrymme för att kunna öppna dörren.
- Ett utrymme på minst 50 mm ska lämnas på båda sidorna och på baksidan.

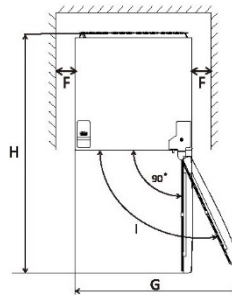
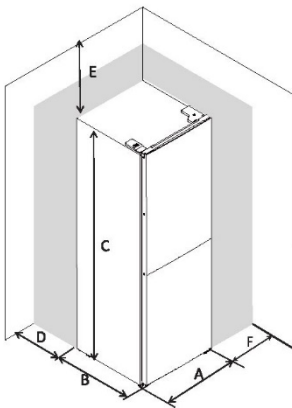

| | |
|---|--------|
| A | 550 |
| B | 585 |
| C | 1 800 |
| D | min=50 |
| E | min=50 |
| F | min=50 |
| G | 1 100 |
| H | 1 135 |
| I | 135° |

Nivellering av apparaten

För att göra detta justerar du de två justeringsfötterna på apparatens framsida.

Om apparaten inte står plant kommer dörrarna och de magnetiska tätningarna inte att skyddas helt.

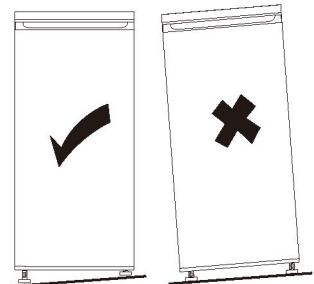
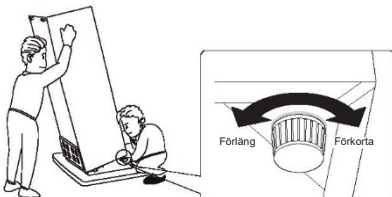

Kontrollpanel

1. Temperaturinställning av kylskåpet

Temperaturvredet för kylens temperatur

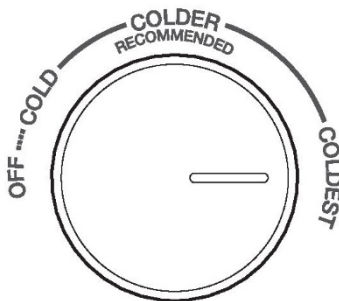

- Vredet i kylskåpet används för att justera temperaturen i kyldelen.
- Den interna temperaturen styrs av en sensor. Det finns 4 inställningar: OFF, KALLT, KALLARE och KALLAST. KALLT är den varmaste inställningen och KALLAST är den kallaste.
- Om apparaten är placerad på en mycket varm plats eller om dörren öppnas ofta kan det hända att apparaten inte fungerar vid inställd temperatur.
- Varken kylskåpet eller frysdelen fungerar om inställningen är på OFF.

2. Temperaturinställning av frysen

Temperaturreglage för frysen

FRYSREGLAGE

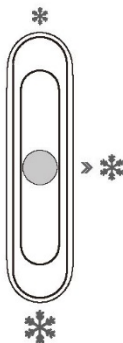

- Skjutreglaget är placerat i kylskåpet och används för att justera temperaturen för frysdelen.
- När reglaget är inställt på ❄️, ökar temperaturen i frysdelen. När reglaget är inställt på ❄️❄️, minskar däremot temperaturen.
- Mellanpositionen ❄️ rekommenderas för standardanvändning.
- För att få lägsta temperatur i frysdelen kan du justera inställningsvredet till "kallaste" och ställa reglaget på ❄️❄️❄️.

3. Rekommenderad temperaturinställning

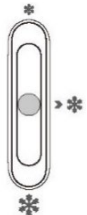
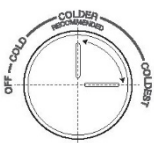
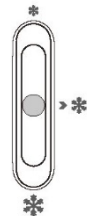
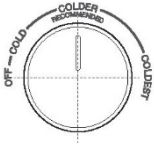
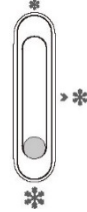
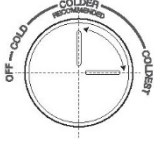
| Rekommenderad temperaturinställning | | | |
|-------------------------------------|---|--------------|---|
| Omgivnings-temperatur | Frysdel | | Kylskåp |
| Sommar |  | Sätt på * |  |
| | | | Sätt på kallare~kallast |
| Normal |  | Sätt på * |  |
| | | | Sätt på kallare |
| Vinter |  | Sätt på * |  |
| | | | Sätt på kallare-kallast |

- Informationen ovan ger användarna rekommendation om temperaturinställningar.
- På vintern eller när temperaturen når 16 °C bör du inte ställa in på * och kallt.
- För energibesparing gäller symbolen * och det kallaste läget endast för speciella förhållanden (som snabbfrysning eller istillverkning). Efter återgår inställningen till dess ursprungliga läge.

Daglig användning

Första användning

Invändig rengöring

Tvätta interiören och alla interna tillbehör innan du använder apparaten för första gången. Använd ljummet vatten och lite neutral tvål för att ta bort lukten av ny produkt och torka sedan ordentligt.

Viktigt! Använd inte rengöringsmedel eller slipande pulver, eftersom dessa skadar ytbeläggningsen.

Daglig användning

Placera olika matvaror i olika fack enligt nedanstående tabell

| Kylskåpsfack | Typ av matvara |
|--------------------------------|--|
| I kylens dörr eller dörrhyllor | <ul style="list-style-type: none">• Livsmedel med naturliga konserveringsmedel, såsom sylt, juice, drycker, kryddor.• Förvara inte färsvaror. |
| Grönsakslåda (salladslåda) | <ul style="list-style-type: none">• Frukt, örter och grönsaker ska placeras separat i grönsakslådan.• Förvara inte bananer, lök, potatis eller lök i kylskåpet. |
| Hylla – mitten | <ul style="list-style-type: none">• Mejeriprodukter, ägg |
| Hylla – övre | <ul style="list-style-type: none">• Livsmedel som inte behöver tillagas, såsom färdigmat, deli-kött, rester. |
| Fryslådor/hyllor | <ul style="list-style-type: none">• Livsmedel som ska förvaras längre tid.• Bottenlåda/hylla för rått kött, höns, fisk.• Mittenlåda/hylla för frysta grönsaker, potatis.• Övre låda/hylla för glass, fryst frukt, frysta varor. |

Frysa färska livsmedel

- Frysningen är lämplig för att frysa färska matvaror och förvara frysta och djupfrysade livsmedel under en längre tid.
- Placera de färska matvarorna som ska frysas i det nedre facket.
- Den maximala mängden matvaror som kan frysas på 24 timmar finns angiven på typskylten.
- Frysprocessen tar 24 timmar. Sätt inte in mer livsmedel i frysen under denna period.

Förvaring av frysta livsmedel

Vid första igångsättning eller efter en tids användning. Låt apparaten köra minst två timmar på de högre inställningarna innan du lägger in några produkter.

Viktigt! Vid oavsiktlig avfrostning, till exempel om strömmen har varit avstängd längre än tidsramen som visas i tabellen med tekniska egenskaper under "stigningstid", måste den avfrostade maten konsumeras snabbt eller tillagas omedelbart och sedan frysas om (efter tillagning).

Tining

Djupfrysade eller frysta livsmedel kan tinas upp före användning, i frysen eller i rumstemperatur beroende på den tid som är tillgänglig för detta.

Små bitar kan till och med tillagas frysta, direkt från frysen. I detta fall tar tillagningen längre tid.

Daglig användning

Tillbehör - Flyttbara hyllor

Kylskåpets väggar är utrustade med flera skenor så att hyllorna kan placeras som önskat.

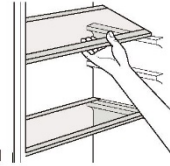

Placering av dörrhyllor

Dörrhyllorna kan tas ut för rengöring. Ta ut dörrhyllan genom att dra hyllan i pilarnas riktning tills den frigörs från dörren. Sätt tillbaka hyllan efter rengöring.

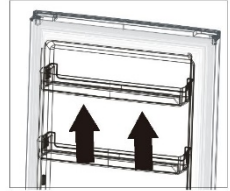

Ta ut bottenlådan

1. Dra ut lådan och upp till stoppläge.
2. Lyft upp lådans framsida.
3. Dra ut lådan.

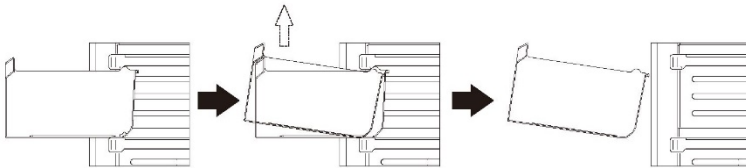

Daglig användning

Innan du använder vattendispensern för första gången, ta bort och rengör vattentanken inuti kyldelen.

1. Lyft och ta bort hylla och tank.

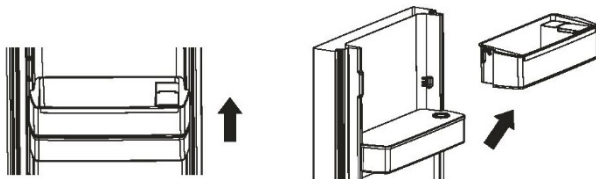

2. Ta bort vattentanken. Lossa det övre locket för att rengöra och torka både tank och lock.

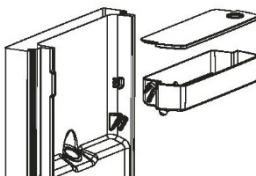

3. Efter rengöring, sätt tillbaka vattentanken, locket och hyllan på följande sätt.



4. Rengör dispenserarmen på utsidan av kylskåpsdörren.

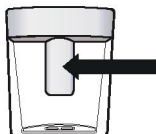

Påfyllning av vattentank

1. Öppna det lilla locket över tanken över hyllan.
2. Fyll vattentanken med dricksvatten upp till 2,5-litersmärket.
3. Stäng locket. Se till att det är ordentligt stängt.

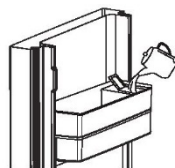

Utmatning av vatten

Tryck försiktigt på dispenserarmen med ett glas eller en behållare. Stoppa vattenflödet genom att ta bort glaset från dispenserarmen.



Daglig användning

Hjälpfulla tips

Tips för frysning

Här är några viktiga tips för att hjälpa dig att få ut det mesta av frysprocessen:

- Den maximala mängden matvaror som kan frysas på 24 timmar finns angiven på typskylten.
- Frysprocessen tar 24 timmar. Sätt inte in ytterligare livsmedel för frysning under denna period.
- Frys enbart färska och noggrant rengjorda livsmedel av god kvalitet.
- Laga små portionsmängder så blir frysprocessen snabbare och grundligare. Tina därefter bara upp den mat som ska ätas.
- Vira in maten i aluminiumfolie eller polyeten och se till att förpackningarna är lufttäta.
- Låt inte färska, ofrysta livsmedel röra vid frysta livsmedel. Detta för att undvika temperaturökning av det frysta livsmedlet.
- Magra livsmedel lagras bättre och längre än feta. Salt minskar livsmedlens förvaringstid.
- Iskuber som konsumeras omedelbart efter avlägsning från frysen, kan orsaka frysskador.
- Anteckna frysdatum för varje enskild förpackning så att de syns när du tar ut dem ur frysen, för att undvika frysskador.
- Anteckna frysdatum på varje enskild förpackning så att du kan hålla koll på förvaringstiden.

Tips för förvaring av fryst mat

För att få optimal prestanda från denna apparat bör du göra följande:

Se till att de kommersiellt frysta livsmedlen var lagrade på rätt sätt i butiken.

Se till att frysta livsmedel överförs från livsmedelsbutiken till frysen på kortast möjliga tid.

Öppna inte dörren ofta och låt den inte stå öppen längre än absolut nödvändigt.

När maten tinas upp fördärvas den snabbt och kan inte frysas igen.

Överskrid inte förvaringstiden som anges av livsmedelstillverkaren.

Tips för kylning av färska livsmedel

För att få bästa prestanda ska du göra följande:

- Förvara inte varm mat eller förångande vätskor i kylskåpet.
- Täck över eller vira in mat, särskilt om den luktar starkt.

Tips för kylning

Användbara tips:

- Kött (alla typer): linda in i polyetenpåsar och lägg på glashyllorna ovanför grönsakslådan.
- För säkerhetsskull ska köttet inte förvaras mer än en eller två dagar.
- Tillagad mat, kalla rätter etc. ska täckas och kan placeras på valfri hylla.
- Frukt och grönsaker ska rengöras noggrant och läggas i den speciella lådan/lådorna.
- Smör och ost ska placeras i speciella lufttäta behållare eller förpackas i aluminiumfolie eller polyetenpåsar för att utesluta luft så mycket som möjligt.
- Mjölkkflaskor bör stängas med ett lock och förvaras i dörrhyllorna.
- Förvara inte bananer, potatis, lök och vitlök i kylan om de inte är förpackade.
- Fören lägre energiförbrukning ska alla lådor, korgar och hyllor placeras på rätt plats.

Rengöring

Av hygieniska skäl bör apparatens interiör rengöras regelbundet, liksom de invändiga tillbehören.



Försiktighet! Apparaten får inte anslutas till elnätet under rengöring eftersom det kan leda till elektrisk stöt! Stäng av apparaten innan du rengör den och koppla loss kontakten från elnätet, eller stäng av/koppla bort strömbrytaren eller säkringen. Rengör aldrig apparaten med ångrengörare. Fukt kan ansamlas i elektriska komponenter och leda till elektrisk stöt! Heta ångor kan skada plastdelar. Apparaten måste vara torr innan den sätts på igen.

Viktigt! Eteriska oljor och organiska lösningsmedel kan skada plastdelar, t.ex. citronsaft, saft från apelsinskal, smörsyra eller rengöringsmedel som innehåller ättiksyra.

- Låt inte sådana ämnen komma i kontakt med apparatens delar.
- Använd inga slipande rengöringsmedel.
- Ta ut maten ur frysen. Förvara svalt och täck väl.
- Stäng av apparaten och koppla loss kontakten från elnätet, eller stäng av/koppla bort strömbrytaren eller säkringen.
- Rengör apparaten och de inre tillbehören med en trasa och ljummet vatten. Efter rengöring, torka med färskt vatten och gnugga torrt.
- När alla komponenter är helt torra kan du sätta på apparaten igen.

Daglig användning

Byte av glödlampa

Invändig lampa är av LED-typ. Kontakta kvalificerad tekniker för byte av glödlampa. Endast LED:en är utbytbar, ljuskällan måste bytas ut av elektriker. Produkten innehåller en ljuskälla i energieffektivitetsklass F.

• Felsökning



Försiktighet! Koppla bort strömförsörjningen före felsökning. Endast en auktoriserad elektriker eller behörig person får utföra någon felsökning som inte anges i denna handbok.

Viktigt! Det hörs vissa ljud vid normal användning (kompressor, köldmediecirulation).

| Problem | Möjlig orsak | Lösning |
|---|---|---|
| Apparaten fungerar inte | Temperaturregulatorn är inställd till kallaste läget. | Ställ vredet till en annan inställning och slå på apparaten. |
| | Nätkontakten är inte ansluten eller sitter löst. | Sätt i nätkontakten. |
| | Säkringens har gått eller är defekt. | Kontrollera säkringen, byt ut vid behov. |
| | Uttaget är defekt. | Nätfel ska åtgärdas av en elektriker. |
| Apparaten fryser eller kyler ner för mycket | Temperaturen är inställd på alldeles för kallt eller så körs apparaten på den kallaste inställningen. | Vrid tillfälligt temperaturregulatorn till en varmare inställning. |
| Maten är inte tillräckligt frusen. | Temperaturen är inte korrekt justerad. | Se i avsnittet för första temperaturinställningen. |
| | Dörren stod öppen under en längre tid. | Håll endast dörren öppen så länge som det behövs. |
| | En stor mängd varm mat placerades i apparaten under de senaste 24 timmarna. | Vrid tillfälligt temperaturregulatorn till en kallare inställning. |
| | Apparaten är nära en värmekälla. | Mer information finns i avsnittet Installationsplats. |
| Kraftig frostbildning på dörrtätningen. | Dörrtätningen är inte lufttät. | Torka försiktigt av den fuktiga dörrtätningen med en hårtork (inställd på kylläget). Forma samtidigt den uppvärmda dörrtätningen med händerna för att se till att den sitter korrekt. |
| Ovanligt ljud | Apparaten är inte nivellerad. | Justera om fötterna. |
| | Apparaten rör vid väggen eller vid andra objekt. | Flytta apparaten något. |
| | En komponent, t.ex. ett rör på baksidan av apparaten, rör vid en annan del av apparaten eller väggen. | Böj vid behov komponenten försiktigt ur vägen. |
| Vatten på golvet | Vattenavloppshålet är blockerat. | Se avsnittet Rengöring och skötsel. |
| Sidopanelerna är heta. | Det är normalt. Värmeväxlarnas delar är placerade på sidorna. | Om det behövs, använd handskar när du rör sidorna. |

Om felet kvarstår, kontakta servicecentret.

Informationen är nödvändig för att du ska kunna få snabb och korrekt hjälp. Skriv nödvändiga värden här, se typskylten.

Daglig användning

GARANTI

Minsta garanti är: 2 år för EU-länder, 3 år för Turkiet, 1 år för Storbritannien och Nordirland, 1 år för Ryssland, 3 år för Sverige, 2 år för Serbien, 5 år för Norge, 1 år för Marocko, 6 månader för Algeriet, ingen juridisk garanti krävs i Tunisien.

TILLGÄNGLIGHET AV RESERVDELAR

"Termostater, temperaturgivare, kretskort och ljuskällor finns tillgängliga under minst 7 år efter det att den sista enheten av samma modell har släppts på marknaden.

Dörrhandtag, dörrgångjärn, brickor och korgar under minst 7 år och dörrpackningar under minst 10 år efter att den sista enheten av samma modell har släppts på marknaden".