

A	CKCD-Q03-C		重要度	[B]								
B	<h3 style="margin: 0;">技术要求</h3> <ol style="list-style-type: none"> 1. 颜色要求：封面：黑白印刷； 内页：黑白印刷； 批量时要求统一，不能有明显色差， 2. 版面内容：封二，保留空白，图案与文字应印刷清晰、规范，不能有印刷缺陷； 3. 页面印刷：双面印刷； 4. 成型方式：骑马钉； 5. 成品尺寸：A5 (140X210)， 尺寸公差按GB/T 1804-c； 6. 批量生产前须送样确认。 											
C												
D												
借(通)用件登记	<table border="1" style="width: 100%; border-collapse: collapse;"> <tr> <td style="width: 20px;">封面：105g双铜</td> <td colspan="3" style="text-align: right;">广东奥马电器股份有限公司</td> </tr> <tr> <td style="width: 20px;">内页：70g双胶</td> <td colspan="3"></td> </tr> </table>				封面：105g双铜	广东奥马电器股份有限公司			内页：70g双胶			
封面：105g双铜	广东奥马电器股份有限公司											
内页：70g双胶												
	标志	处数	更改文件号	签名	日期	重量	比例	说明书				
出图审查	设计	林宇铄	会签	刘金利	共 1 张	第 1 张						
日期	审核	周嘉慧	批准	李梅方	视角符号		CKCD-Q03-C					
	工艺		日期	2020-12-21								

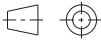

HOVER

Refrigerator.....	1-14	EN
Frigorifero.....	15-27	IT
Chladnička.....	28-39	SK
Réfrigérateur.....	40-53	FR
Lednička.....	54-66	CS
Hűtőszekrény.....	67-80	HU
Frigorífico.....	81-94	PT

USER'S MANUAL

Please read this instruction booklet carefully before using your fridge

Thank you for purchasing this product.

Before using your refrigerator, please carefully read this instruction manual in order to maximize its performance. Store all documentation for subsequent usage or other owners. This product is intended solely for household use or similar applications such as:

- the kitchen area for personnel in shops, offices and other working environments
- on farms, by clientele of hotels, motels and other environments of a residential type
- at bed and breakfasts (B & B)
- For catering services and similar applications not for retail sale.

This appliance must be used only for purposes of storage of food, any other use is considered dangerous and the manufacturer will not be responsible for any omissions. Also, it is recommended that you take note of the warranty conditions.

SAFETY INFORMATION

The refrigerator contains a refrigerant gas (R600a: isobutene) and insulating gas (cyclopentane), with high compatibility with the environment, that are, however, inflammable.

We recommend that you follow the following regulations so as to avoid situations dangerous to you:

Before performing any operation, unplug the power cord from the power socket.

- The refrigeration system positioned behind and inside the appliance contains refrigerant. Therefore, avoid damaging the tubes.**
- If in the refrigeration system a leak is noted, do not touch the wall outlet and do not use open flames. Open the window and let air into the room. Then call a service center to ask for repair.**
- Do not scrape with a knife or sharp object to remove frost or ice that occurs. With these, the refrigerant circuit can be damaged, the spill from which can cause a fire or damage your eyes.**
- Do not install the appliance in humid, oily or dusty places, nor expose it to direct sunlight and to water.**
- Do not install the appliance near heaters or inflammable materials.**
- Do not use extension cords or adapters.**
- Do not excessively pull or fold the power cord or touch the plug with wet hands.**
- Do not damage the plug and/or the power cord; this could cause electrical shocks or fires.**
- It is recommended to keep the plug clean, any excessive dust**

- residues on the plug can be the cause fire.
- Do not use mechanical devices or other equipment to hasten the defrosting process.
 - Absolutely avoid the use of open flame or electrical equipment, such as heaters, steam cleaners, candles, oil lamps and the like in order to speed up the defrosting phase.
 - Do not use or store inflammable sprays, such as spray paint, near the appliance, it could cause an explosion or fire.
 - Do not use electrical appliances inside the food storage compartments, unless they are of the type recommended by the manufacturer.
 - Do not place or store inflammable and highly volatile materials such as ether, petrol, LPG, propane gas, aerosol spray cans, adhesives, pure alcohol, etc. These materials may cause an explosion.
 - Do not store medicine or research materials in the appliance. When the material that requires a strict control of storage temperatures is to be stored, it is possible that it will deteriorate or an uncontrolled reaction may occur that can cause risks.
 - Maintain the ventilation openings in the appliance enclosure or in the built-in structure, free of obstruction.
 - Do not place objects and/or containers filled with water on the top of the appliance.
 - Do not perform repairs on this appliance. All interventions must be performed solely by qualified personnel.
 - This appliance can be used by children aged from 8 years and above and by persons with reduced physical, sensory or mental capabilities or with a lack of experience and knowledge; provided that they have been given adequate supervision or instruction concerning how to use the appliance in a safe way and understand the hazards involved.
 - Children should not play with the appliance. Cleaning and user maintenance should not be made by children without supervision

“FOR appliances without a 4-star compartment: this refrigerating appliance is not suitable for freezing foodstuffs”

“FOR a free standing appliance: this refrigerating appliance is not intended to be used as a built-in appliance”

SCRAPPING OLD APPLIANCE



This appliance is marked according to the European directive 2012/19/EU on Waste Electrical and Electronic Equipment (WEEE).

WEEE contains both polluting substances (which can cause negative consequences for the environment) and basic components (which can be re-used). It is important to have WEEE subjected to specific treatments, in order to remove and dispose properly all pollutants, and recover and recycle all materials. Individuals can play an important role in ensuring that WEEE does not become an environmental issue; it is essential to follow some basic rules:

- WEEE should not be treated as household waste;
- WEEE should be handed over to the relevant collection points managed by the municipality or by registered companies. In many countries, for large WEEE, home collection could be present.

In many countries, when you buy a new appliance, the old one may be returned to the retailer who has to collect it free of charge on a one-to-one basis, as long as the equipment is of equivalent type and has the same functions as the supplied equipment.

CE Conformity

By placing the  mark on this product, we are confirming compliance to all relevant European safety, health and environmental requirements which are applicable in legislation for this product.

ENERGY SAVINGS

For better energy savings, we suggest:

- Installing the appliance away from heat sources and not exposed to direct sunlight and in a well ventilated room.
- Avoid putting hot food into the refrigerator to avoid increasing the internal temperature and therefore causing continuous functioning of the compressor.
- Do not excessively stuff foods so as to ensure proper air circulation.
- Defrost the appliance in case there is ice (see DEFROSTING) to facilitate the transfer of cold.
- In case of absence of electrical energy, it is advisable to keep the refrigerator door closed.
- Open or keep the doors of the appliance open as little as possible
- Avoid adjusting the thermostat to temperatures too cold.
- Remove dust present on the rear of the appliance (see CLEANING).

- Total no frost Audy(with display on door): remove all the baskets in freezer compartment;
- Total no frost (with internal user interface for fridge and knob for freezer): remove other baskets in freezer compartment but keep bottom drawer in its position .
- Frost free model: remove other baskets in freezer compartment but keep bottom drawer in its position.
- All normal static models: remove all drawers in freezer compartment.

PARTS AND FEATURES

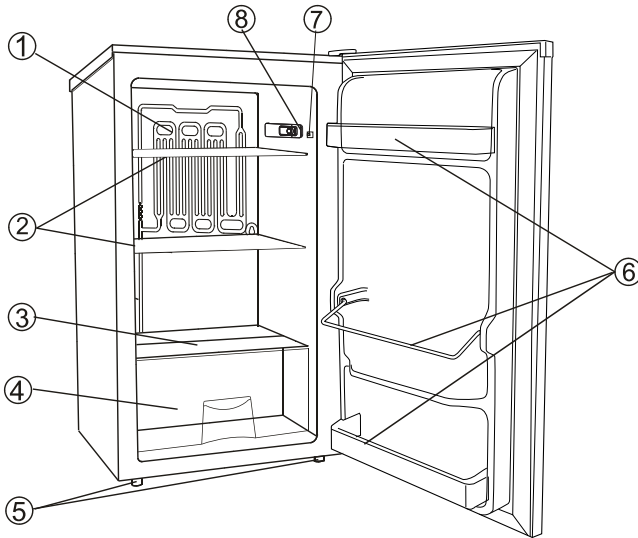

- ① Evaporator
- ② Shelves of refrigerator chamber
- ③ Glass cover
- ④ Crisper box
- ⑤ Leveling Legs
- ⑥ Bottle Racks
- ⑦ Door Switch
- ⑧ Temperature Control Knob

The most energy-saving configuration requires drawers, food box and shelves to be positioned in the product, please refer to the above pictures.

Correct positioning

Well Ventilating

There is need of good ventilation around the refrigerator for easy dissipation of heat, high efficiency of refrigeration and low power consumption. For this purpose, sufficient clear space should be needed around the refrigerator. Its back is at least 100mm away from the wall, its sides at least have a space of 100mm separately and the height from over its top is not less than 200mm. A clear space should be left to open its doors to 160°.

Power Supply

The refrigerator is only applied with power supply of single phase alternating current of (220-240)V~/50Hz;230V~/60Hz.If fluctuation of voltage in the district user is of so large that the voltage exceeds the above scope, for safety sake, be sure to apply a.c. automatic voltage regulator to the refrigerator. The refrigerator must employ a special power socket instead of common one with other electric appliances. Its plug must match the socket with ground wire.

Power Line Cord

The cord should be neither lengthened nor folded into coil during operation. Moreover, it is forbidden that cord is kept close onto the compressor at the back of the refrigerator, the surface temperature of which is quite high when operating. Touching with it would deactivate the insulation or cause leakage for electricity.

Protection from Moisture

Avoiding placing the refrigerator in a place where heavy moisture is present so as to minimize possibility of rusty for its metal parts. Still more, the refrigerator is forbidden to be directly sprayed by water, otherwise, poor insulation and current leakage would occur.

Protection from Heat

The refrigerator should be far away from any heat source or direct sunshine.

Fixing Stable

Floor on which refrigerator will be placed must be flat and solid. It should not be laid on any soft material such as foam plastic, etc. If the refrigerator is not on the same level, adjust the screws suitably. The refrigerator should not be placed near anything which may echo.

Keep Away from Danger

It is inadvisable that the refrigerator is placed near any volatilizable or combustible such as gas, petrol, alcohol, lacquer and banana oil, etc. The above-mentioned objects can not be stored in the refrigerator.

Moving

When fixed or moved, the refrigerator can not be set horizontally or declined to more than 45° or upside-down.

Correct positioning

POSITIONING

Install the appliance at a location where the ambient temperature corresponds to the climate class indicated on the rating plate of the appliance:

- - Extended temperate (SN): 'this refrigerating appliance is intended to be used at ambient temperatures ranging from 10 °C to 32 °C'
- - Temperate (N): 'this refrigerating appliance is intended to be used at ambient temperatures ranging from 16 °C to 32 °C'
- - Subtropical (ST): 'this refrigerating appliance is intended to be used at ambient temperatures ranging from 16 °C to 38 °C'
- - Tropical (T): 'this refrigerating appliance is intended to be used at ambient temperatures ranging from 16 °C to 43 °C'
-

Position different food in different compartments according to be below table

Refrigerator compartments	Type of food
Door or balconies of fridge compartment	<ul style="list-style-type: none"> • Foods with natural preservatives, such as jams, juices, drinks, condiments. • Do not store perishable foods.
Crisper drawer (salad drawer)	<ul style="list-style-type: none"> • Fruits, herbs and vegetables should be placed separately in the crisper bin. • Do not store bananas, onions, potatoes, garlic in the refrigerator.
Fridge shelf – middle	<ul style="list-style-type: none"> • Dairy products, eggs
Fridge shelf – top	<ul style="list-style-type: none"> • Foods that do not need cooking, such as ready-to-eat foods, deli meats, leftovers.

•It's suggested to set the temperature at 4°C in the fridge compartment, and, whether possible, at -18°C in the freezer compartment.

•For most food categories, the longest storage time in the fridge compartment is achieved with colder temperatures. Since some particular products (as fresh fruits and vegetables) may be damaged with colder temperatures, it is suggested to keep them in the crisper drawers, whenever present. If not present, maintain an average setting of the thermostat.

•For frozen food, refer to the storage time written on the food packaging. This storage time is achieved whenever the setting respects the reference temperatures of the compartment (one-star -6°C, two stars -12°C, three stars -18°C)

Correct positioning

Temperature setting recommendation

Temperature Setting Recommendation		
Environment Temperature	Freezer compartment	Fridge compartment
Summer	/	
		Set on 2~3
Normal	/	
		Set on 2~3
Win@Win	/	
		Set on 1~2

- Information above give users recommendation of temperature setting.

Reversing the door swing

Reversing the Door Swing

Tools required: Phillips style screwdriver / Flat bladed screwdriver / Hexagonal spanner



- Ensure the unit is unplugged and empty.
- Adjust the two levelling feet to their highest position.
- To take the door off it is necessary to tilt the unit backwards. You should rest the unit on something solid so that it will not slip during the door reversing process.
- All parts removed must be saved to do the reinstallation of the door.
- Do not lay the unit flat as this may damage the coolant system.
- We recommend that 2 people handle the unit during assembly.

1. Tilt the unit slightly towards the rear and prop it securely. Two people are required to tilt the unit during the door reversal process.

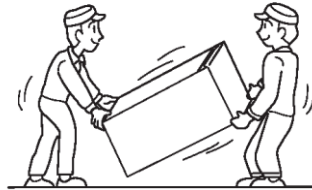

2. Remove the top right hinge cover.

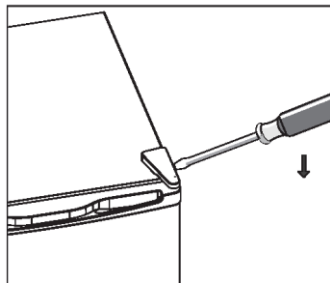

Reversing the door swing

3. Undo the screws. Then remove the hinge bracket.

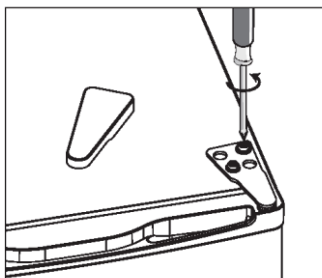

4. Remove the top left screw cover.

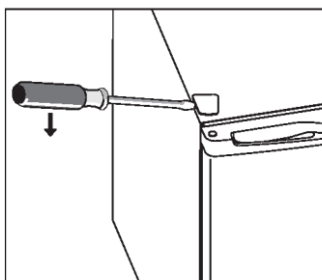

5. Move the core cover from left side to right side. And then lift the door and place it on a padded surface to prevent it from scratching.

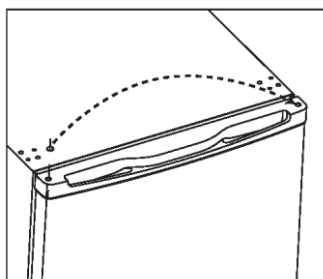

6. Remove the screws and bottom hinge. Then remove the adjustable feet from both side.

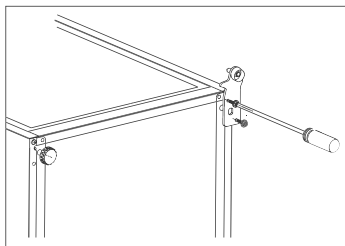

Reversing the door swing

7. Unscrew and remove the bottom hinge pin, turn the bracket over and replace it.

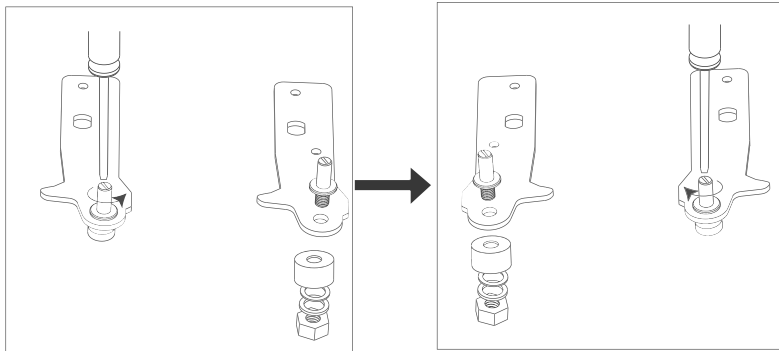

8. Refit the bracket fitting the bottom hinge pin. Replace both adjustable feet.

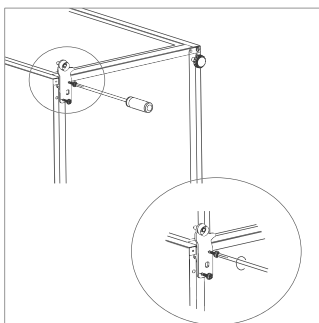

9. Place the door back on. Ensure the door is aligned horizontally and vertically so that the seals are closed on all sides before finally tightening the top hinge.
10. Insert the hinge bracket and screw it to the top of the unit.
11. Use a spanner to tighten it if necessary.

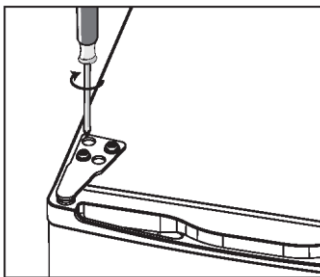

Reversing the door swing

12. Put the hinge cover and the screw cover back.

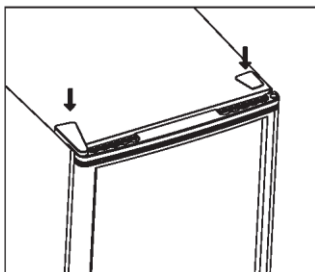

13. With the door closed, check that the door is aligned horizontally and vertically and that the seals are closed on all sides before finally tightening the bottom hinge. Re-adjust the leveling feet as needed.

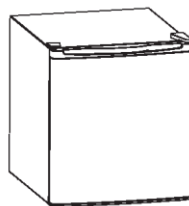

Cautions

- ★ It must be checked that the voltage used should be the same as the rated voltage before the refrigerator is used.
- ★ Water contained in food or getting into air inside the refrigerator by opening doors may form a layer of frost inside. It will weaken the refrigerator when the frost is thick, **Defrosting on evaporator is operated manually. When the biggest thickness of the frost layer on the evaporator increase to 4mm, it must be turn off the power supply to defrost.**
The defrost water flow into the water collection pan through the drain port and evaporate by the heat of compressor.
- ★ If the supply cord of this appliance is damaged, it must only be replaced by a repair shop appointed by the manufacturer, because special purpose tools are required.
- ★ It is dangerous to alter the specifications or attempt to modify this products in any way
- ★ When you change the light bulb or when the refrigerator is not in use for long periods, disconnect it from the electricity supply..
- ★ Wait for 5 minutes before restart the unit after the power supply blackout..

Maintenance

- ★ The refrigerator should be cleaned and maintained once a month.
- ★ When performing maintenance, make absolutely sure that the power plug is first disconnected from the power outlet.
- ★ Wipe the inner and outer surface of the refrigerator and its accessories with wet cloth. If they are too dirty, scrub them with neutral detergent, and then clean them with water and dry them with clean cloth. After this, a small quantify of glass wax is recommended to polish the refrigerator surface with a flannelette.
- ★ For cleaning, don't use hot water, diluent, petrol, alcohol, kerosene, washing powder, cleanser, aikailinous detergent, acid, Chemical cloth, etc. So as not to damage the lacquer coat and plastics. It is forbidden than the refrigerator is directly sprayed with water. Otherwise, it would cause rusty or weaken the insulation.
- ★ Be careful to upkeep the sealing rubber bars of the doors. They should always be cleaned.
- ★ If the plastic parts in refrigerator remain contaminated for a long time by oil (animal or vegetable), they will be easy aged and possibly cracked. The drain pan gets dirty very easily if it is not cleaned regularly, bad odours will be produced, get into the habit of cleaning this pan regularly.

Troubleshooting

1. When the refrigerator does not work
 - Check if there is a power failure.
 - Check if the power plug is plugged into the power outlet.
 - Check that the fuse has not blown.
2. When the refrigerator is cooling excessively
 - The temperature control dial may be set too high.
 - If you place foodstuffs containing a lot of moisture directly under the cool air outlets, they will freeze easily. This does not indicate a malfunction.
3. When the refrigerator is not cooling sufficiently
 - The food may be packed too tightly together which will block the flow of cool air. You may have put something hot or a lot of foodstuffs into the refrigerator .
 - The door may not have been closed properly.
 - The door gaskets may be damaged.
 - The refrigerator may not be ventilated.
 - There may be insufficient clearance between the refrigerator and the surfaces immediately both sides and above.
 - The temperature control dial may not be set properly.
4. When the defrosting water overflows inside the refrigerator and onto the floor.
 - Check that the drain pipe and the drain hose are not clogged.
 - Check that the drain pan is housed properly.
 - Whether the thickness of the frost layer was thicker than 4mm when you make the refrigerator defrost.
5. When condensation form on the outside of the refrigerator.
 - Condensation may form on the outside when the humidity is high such as during a wet season. This is the same result as the condensation formed when chilled water is poured into a glass. It does not, therefore, indicate a failure, wipe dry with a dry cloth.
6. When you hear a sound like water flowing .
 - A sound like water flowing is the refrigerant flowing. It does not Indicate a malfunction.
7. When the cabinet's side panel heats up
 - The side panel of the cabinet will heat up when the door is opened or closed frequently, when starting the unit and when the unit operates in summer with high ambient outside temperature, In such case, do not touch the panel, it results from the dissipation of the heat from inside the cabinet, and it does not mean that something is wrong with the refrigerator.

Technical specifications

*For the detailed technical specifications, please refer to the nameplate at the back of the refrigerator..

*Specifications are subject to change without prior notice.

GUARANTEE

Minimum guarantee is: 2 years for EU Countries, 3 years for Turkey, 1 year for UK, 1 year for Russia, 3 years for Sweden, 2 years for Serbia, 5 years for Norway, 1 year for Morocco, 6 months for Algeria, Tunisia no legal warranty required.

AVAILABILITY OF SPARE PARTS

“Thermostats, temperature sensors, printed circuit boards and light sources are available for a minimum period of seven years after placing the last unit of the model on the market. Door handles, door hinges, trays and baskets for a minimum period of seven years and door gaskets for a minimum period of 10 year, after placing the last unit of the model on the market”.

For further information about the product, please consult <https://eprel.ec.europa.eu/> or scan the QR on the energy label supplied with the appliance

To contact the technical assistance, visit our website: <https://corporate.haier-europe.com/en/>

Under the section “website”, choose the brand of your product and your country. You will be redirected to the specific website where you can find the telephone number and form to contact the technical assistance.

Coldest Area Than The Refrigerator

This symbol below indicates the location of the coldest area of the refrigerator. This area is bounded near the fan and above it by the icon or shelf positioned at the same level.



To maintain temperatures in this area, be careful not to move this shelf.

INSTALLING THE TEMPERATURE GAUGE

To help you set up your fridge correctly, it features a temperature gauge that allows you to

monitor the average temperature in the coldest area. **WARNING:** This ad is only intended for use with the refrigerator. Be careful not to use it in another refrigerator (in fact the coldest area is not the same) or for another use.

Temperature control in the coldest area

Once the installation of the temperature gauge is complete, it is possible

You can periodically check that the temperature of the coldest zone is correct.

If necessary, adjust the thermostat accordingly. The internal temperature of the refrigerator is influenced by several factors such as: B. the ambient temperature in the room, the amount of food stored and the frequency with which the door is opened. Consider these factors when setting the temperature.

Be careful to properly store food in the refrigerator and especially in the coldest area. Make sure the temperature display indicates "OK".

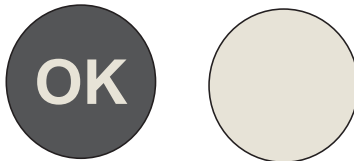

If "OK" does not appear, the temperature of the zone is too high. Set the thermostat to a higher position. Wait at least 12 hours before resetting the thermostat. After loading fresh food into the appliance or opening the door again (or for a long time), it is normal for the "OK" indicator not to appear on the temperature display.

Vi ringraziamo per aver scelto questo nostro prodotto.

Prima di utilizzare il frigorifero, leggere il presente manuale di istruzioni per massimizzare le prestazioni del prodotto. Riporre tutta la documentazione per utilizzo futuro o per i successivi proprietari. Questo apparecchio è destinato unicamente in ambiente domestico o per applicazioni simili quali:

- la zona cucina destinata al personale di negozi, uffici e altri ambienti lavorativi
 - di beauty farm, alla clientela di hotel, motel e altri ambienti di tipo residenziale
 - nei Bed&Breakfast (B&B)
 - Per servizi di catering ed applicazioni simili esclusa la vendita al dettaglio.
- Questo elettrodomestico deve essere utilizzato unicamente per la conservazione degli alimenti; qualsiasi altro uso è considerato pericoloso e il produttore non è ritenuto responsabile per eventuali omissioni. Si consiglia anche di leggere con attenzione le condizioni di garanzia.

INFORMAZIONI DI SICUREZZA

Il frigorifero contiene un gas refrigerante (R600a: isobutene) e gas isolante (ciclopentano) con elevata compatibilità con l'ambiente. Tuttavia, questi gas sono infiammabili.

Si consiglia di rispettare le normative seguenti per evitare situazioni pericolose:

Prima di ogni intervento occorre disinserire l'alimentazione elettrica all'elettrodomestico.

- **Il sistema di refrigerazione posizionato dietro e all'interno dell'elettrodomestico contiene refrigerante. Pertanto, evitare di danneggiare i tubi.**
- **Se si rileva una perdita nel sistema di refrigerazione, non toccare la presa a muro e non usare fiamme libere. Aprire le finestre e aerare la stanza. Quindi, rivolgersi ad un centro di assistenza per richiedere la riparazione.**
- **Non utilizzare coltelli o oggetti acuminati per togliere il ghiaccio o la brina formati all'interno. Questi oggetti potrebbero danneggiare il circuito del refrigerante, e il gas potrebbe incendiarsi o provocare danni agli occhi.**
- **Non montare l'elettrodomestico in ambienti polverosi, in presenza di olio o umidità, non esporlo alla luce solare diretta e all'acqua.**
- **Non montare l'elettrodomestico vicino a stufe o materiali infiammabili.**
- **Non usare prolunghe o adattatori.**
- **Non piegare troppo o avvolgere il cavo di alimentazione e non toccare la spina con le mani bagnate.**
- **Non danneggiare la spina e/o il cavo di alimentazione, si rischia di provocare elettrocuzioni o incendi.**
- **Si consiglia di mantenere pulita la spina: eventuali residui di sporco sulla spina possono provocare incendi.**

- **Non utilizzare dispositivi meccanici o simili per accelerare il processo di sbrinamento.**
 - **Evitare assolutamente di utilizzare fiamme libere o attrezzature elettriche, quali stufe, pulitrici a vapore, candele, lampade ad olio e simili per accelerare la fase di sbrinamento.**
 - **Non conservare o riporre spray infiammabili, quali ad esempio le vernici a spruzzo, in prossimità dell'elettrodomestico, in quanto si rischia di provocare esplosioni o incendi.**
 - **Non usare apparecchi elettrici all'interno degli scomparti per la conservazione degli alimenti, se questi non sono del tipo raccomandato dal costruttore.**
 - **Non riporre o conservare materiali infiammabili o altamente volatili, quali etere, petrolio, GPL, gas propano, lattine spray di aerosol, adesivi, alcool puro, ecc... Questi materiali possono provocare un'esplosione.**
 - **Non riporre medicine o materiali per la ricerca nell'elettrodomestico. I materiali che richiedono un rigoroso controllo delle temperature di stoccaggio possono danneggiarsi o causare una reazione incontrollata potenzialmente pericolosa.**
 - **Mantenere le aperture di ventilazione nel luogo in cui si trova l'elettrodomestico o nella struttura nella quale è incassato libere da qualsiasi ostruzione.**
 - **Non collocare oggetti e/o contenitori con acqua all'interno nella parte superiore dell'elettrodomestico.**
 - **Non effettuare riparazioni su questo elettrodomestico. Tutti gli interventi devono essere effettuati unicamente da personale qualificato.**
 - **L'elettrodomestico può essere utilizzato da bambini di età superiore a 8 anni e da persone con ridotte capacità fisiche, sensoriali o mentali, oppure prive di esperienza e conoscenza, se supervisionate o istruite riguardo all'uso dell'elettrodomestico in sicurezza, e se comprendono i rischi che derivano dall'uso dello stesso.**
 - **I bambini non devono giocare con l'elettrodomestico. La pulizia e la manutenzione da parte dell'utente non possono essere effettuate da bambini senza supervisione**
- per gli apparecchi a libera installazione: «Apparecchio di refrigerazione non destinato ad essere utilizzato come apparecchio da incasso»
 - per gli apparecchi senza uno scomparto a 4 stelle: «Apparecchio di refrigerazione non idoneo al congelamento di alimenti»;

SMALTIMENTO DELLE APPARECCHIATURE USATE



Questo elettrodomestico dispone di contrassegno ai sensi della direttiva europea 2012/19/UE sui rifiuti di apparecchiature elettriche ed elettroniche (RAEE). La direttiva RAEE riguarda le sostanze inquinanti (che possono causare conseguenze negative per l'ambiente) e i componenti principali (che possono essere riutilizzati). È importante che i RAEE siano sottoposti a trattamenti specifici in modo da togliere e smaltire in modo corretto gli inquinanti, nonché recuperare e riciclare tutti i materiali. Spetta ai singoli individui garantire che i RAEE non diventino un problema a livello ambientale. Esistono alcune regole specifiche da rispettare:

- i RAEE non devono essere trattati come rifiuti domestici;
- i RAEE devono essere consegnati a specifici centri di raccolta gestiti dai comuni o da società autorizzate. In molti stati è disponibile anche un servizio di raccolta porta a porta per i RAEE.

In caso di acquisto di nuovi elettrodomestici, quelli vecchi possono essere affidati al venditore che li deve ritirare gratuitamente in numero corrispondente agli elettrodomestici acquistati, a condizione che i singoli elettrodomestici siano di tipo simile e con le stesse funzioni di quelli acquistati.

Conformità CE



Apponendo il marchio **CE** su questo prodotto, confermiamo la conformità a tutti i requisiti di legge europei in materia di sicurezza, salute e tutela ambientale applicabili per legge a questo prodotto.

RISPARMIO ENERGIA

- Per un maggiore risparmio di energia, si consiglia di procedere come segue:
- Installare l'elettrodomestico lontano da fonti di calore, al riparo dall'irradiazione diretta dei raggi solari e in un ambiente ben ventilato.
- Evitare di conservare alimenti caldi nel frigorifero per evitare di aumentare la temperatura interna provocando un funzionamento continuo del compressore.
- Non riempirlo eccessivamente in modo tale da garantire una corretta ventilazione dell'aria.
- Sbrinare l'elettrodomestico in presenza di ghiaccio (vedere SBRINAMENTO) per facilitare il trasferimento del freddo.
- In caso di mancanza di energia elettrica, si consiglia di lasciare chiusa la porta del frigorifero.
- Aprire o tenere aperte le porte dell'elettrodomestico il meno possibile.
- Evitare di regolare il termometro a temperature troppo fredde.
- Togliere la polvere presente nella parte posteriore dell'elettrodomestico (vedere PULIZIA).
- Audy Total no frost (con display sulla porta): rimuovere tutti i cestelli del comparto freezer;
- Total no frost (con interfaccia utente interna per il frigorifero e manopola per il freezer): rimuovere i cestelli del comparto freezer ma lasciare il cassetto inferiore al suo posto.
- Modello Frost free: rimuovere i cestelli del comparto freezer ma lasciare il cassetto inferiore al suo posto.
- Tutti i modelli statici normali: rimuovere tutti i cestelli del comparto freezer.

1.Componenti

COMPONENTI E CARATTERISTICHE

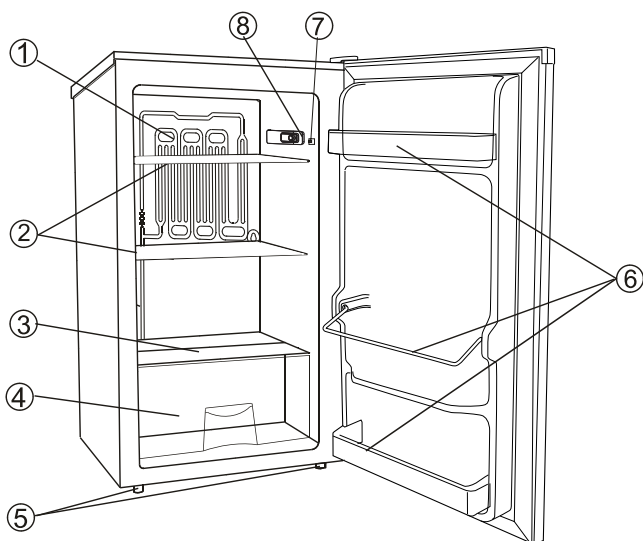

- ① Evaporatore
- ② Ripiani del comparto frigorifero
- ③ Copertura in vetro
- ④ Cassetto trasparente
- ⑤ Piedini livellatori
- ⑥ Ripiani portabottiglie
- ⑦ Interruttore porta
- ⑧ Manopola termostato

La configurazione che consente il maggiore risparmio energetico richiede il posizionamento di cassetti, vani alimenti e ripiani nel prodotto; fare riferimento alle immagini precedenti.

2. Installazione corretta

Ventilazione parete

E' necessario garantire una buona ventilazione intorno al frigorifero per disperdere facilmente il calore, assicurare una elevata efficienza di refrigerazione e un ridotto consumo di energia elettrica. A questo scopo è necessario avere uno spazio vuoto sufficiente intorno al frigorifero. La parte posteriore deve essere distante dalla parete almeno 100mm, le pareti laterali almeno 100mm e la parte superiore non meno di 200mm dal soffitto. Davanti è necessario assicurare uno spazio vuoto per aprire le porte a 160°.

Collegamento elettrico

Il frigorifero è alimentato da corrente alternata monofase (220-240)V~/50Hz;230V~/60Hz. Se le variazioni di voltaggio nella zona sono così elevate da eccedere questo limite, per sicurezza applicare al frigorifero un regolatore di voltaggio automatico. Il frigorifero deve avere una spina speciale diversa da quella degli elettrodomestici normali. La spina deve avere la presa a terra.

Cavo di alimentazione

Il cavo di alimentazione non dovrebbe essere nè allungato nè arrotolato durante il funzionamento. Inoltre è vietato tenere il filo a stretto contatto con il compressore sul lato posteriore del frigorifero, poiché durante il funzionamento la temperatura di superficie è abbastanza elevata. Un contatto potrebbe danneggiare l'isolamento o causare un'interruzione di energia elettrica.

Protezione contro l'umidità

Evitare di installare il frigorifero in un luogo molto umido per ridurre al minimo la possibilità di ruggine delle sue parti metalliche. Non gettare acqua direttamente sul frigorifero, altrimenti potrebbe verificarsi una diminuzione di isolamento e interruzione di corrente.

Protezione dal calore

Il frigorifero non deve essere collocato nelle vicinanze di fonti di calore o direttamente al sole.

Sistemazione stabile

Il pavimento deve essere in piano e solido. Il frigorifero non può essere posto su materiale morbido come espanso, ecc. Se il frigorifero non è in piano, regolare le viti. Il frigorifero non dovrebbe essere posto vicino a cose che possono provocare echi.

Posizionamento lontano da pericoli

E' sconsigliabile porre il frigorifero vicino a sostanze volatili o combustibili come gas, benzina, alcool, vernici o acetato di amile, ecc. Questi materiali non possono essere conservati in frigorifero.

Movimentazione

Durante le fasi di installazione o in caso di spostamento, il frigorifero non può essere posto orizzontalmente, inclinato di più di 45 gradi o messo al contrario.

3. Precauzioni

L'acqua contenuta negli alimenti o presente nell'aria introdotta dall'esterno con l'apertura delle porte può formare uno strato di ghiaccio all'interno, causando una perdita di forza di raffreddamento del frigorifero; quando il ghiaccio raggiunge lo spessore di oltre 2 mm è necessario sbrinare.

Lo sbrinamento del congelatore è un'operazione manuale. Prima di scongelare, togliere gli alimenti, il vassoio del ghiaccio e il ripiano e metterli temporaneamente in un luogo freddo, poi posizionare il termostato sullo "0" (il compressore interromperà il funzionamento) e lasciare la porta aperta fino a quando il ghiaccio e la brina di scioglieranno depositandosi sul vassoio di scarico inferiore del congelatore. Togliere il vassoio ed eliminare con attenzione l'acqua. Qualora si volesse accelerare lo sbrinamento, è possibile mettere una ciotola di acqua calda (circa a 50 C) nel comparto congelatore. Assicurarsi poi di rimettere la manopola del termostato nella posizione originale dopo lo sbrinamento.

E' sconsigliabile scaldare il comparto congelatore direttamente con acqua calda o con un phon durante la fase di sbrinamento per impedire la deformazione del comparto interno.

E' anche sconsigliabile raschiare il ghiaccio e la brina o separare gli alimenti dai contenitori congelati assieme agli alimenti con oggetti affilati o di legno per non danneggiare il comparto interno o la superficie dell'evaporatore.

Se il cavo di alimentazione dell'elettrodomestico è danneggiato, deve essere sostituito solo da un Centro di Assistenza autorizzato dal produttore in quanto sono necessarie attrezzature speciali.

Posizionare diversi alimenti in diversi scomparti secondo la tabella sottostante

Vani frigoriferi	Tipo di alimento
Porta o balconi del vano frigorifero	<ul style="list-style-type: none">•Alimenti con conservanti naturali, come marmellate, succhi di frutta, bevande, condimenti.•Non conservare alimenti deperibili.
Cassetto crisper (cassetto insalata)	<ul style="list-style-type: none">•Frutta, erbe e verdura devono essere collocati separatamente nel contenitore più fresco.•Non conservare banane, cipolle, patate, aglio in frigorifero.
Ripiano frigorifero - centrale	<ul style="list-style-type: none">•Prodotti lattiero-caseari, uova
Ripiano frigorifero - top	<ul style="list-style-type: none">•Alimenti che non necessitano di cottura, come cibi pronti da mangiare, salumi, avanzi.

•Si consiglia di impostare la temperatura a 4°C nel vano frigorifero e, se possibile, a -18°C nel vano freezer.

•Per la maggior parte delle categorie di alimenti, il tempo di conservazione più lungo nel vano frigorifero si ottiene con temperature più fredde. Poiché alcuni prodotti particolari (come frutta e verdura fresca) possono essere danneggiati da temperature più fredde, si consiglia di conservarli nei cassetti verdura, quando presenti. Se non sono presenti, mantenere un'impostazione media del termostato.

•Per gli alimenti surgelati, fare riferimento al tempo di conservazione scritto sulla confezione degli alimenti. Questo tempo di conservazione si ottiene quando l'impostazione rispetta le temperature di riferimento del vano (una stella -6°C, due stelle -12°C, tre stelle -18°C).

Consigli per l'impostazione della temperatura

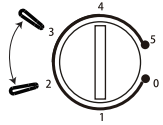
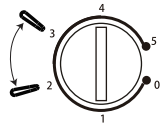
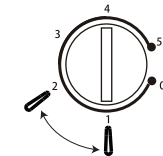
Consigli per l'impostazione della temperatura		
Temperatura ambiente	Vano Congelatore	Vano Frigorifero
Estate	/	 Impostato su *number* 2~3
Normale	/	 Impostato su *number* 2~3
Inverno	/	 Impostato su *number* 1~2

- Le informazioni di cui sopra forniscono agli utenti consigli sull'impostazione della temperatura

—temperata estesa (SN): «Apparecchio di refrigerazione destinato a essere utilizzato a una temperatura ambiente compresa tra 10 °C e 32 °C»;

—Temperata (N): «Apparecchio di refrigerazione destinato a essere utilizzato a una temperatura ambiente compresa tra 16 °C e 32 °C»;

—Subtropicale (ST): «Apparecchio di refrigerazione destinato a essere utilizzato a una temperatura ambiente compresa tra 16 °C e 38 °C»;

—Tropicale (T): «Apparecchio di refrigerazione destinato a essere utilizzato a una temperatura ambiente compresa tra 16 °C e 43 °C»;

4.Sostituzione della porta reversibile

Inversione del senso di apertura dello sportello

Utensili necessari: cacciavite Phillips, cacciavite a lama e chiave esagonale



- Accertarsi che l'unità sia vuota e scollegata dalla rete elettrica.
- Regolare i due piedini di livellamento nella posizione più alta.
- Per smontare lo sportello occorre inclinare l'unità all'indietro. Durante la procedura di inversione del senso di apertura dello sportello, l'unità deve rimanere appoggiata a una superficie solida e non scivolosa.
- Riporre tutti i componenti smontati per riutilizzarli per il rimontaggio dello sportello.
- Non ribaltare l'unità perché l'impianto refrigerante potrebbe danneggiarsi.
- La procedura di montaggio richiede due persone.

1. Inclinare lievemente l'unità verso la parte posteriore e mantenerla inclinata con un sostegno sicuro. Per inclinare l'unità durante la procedura di inversione del senso di apertura dello sportello occorrono due persone.

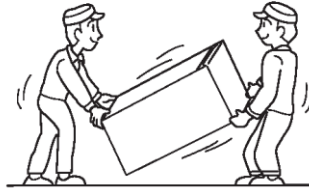

2. Togliere il coperchio della cerniera superiore destra.

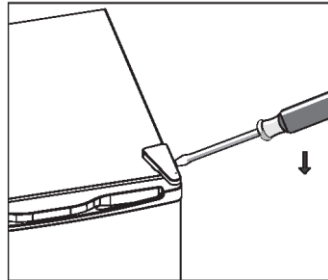

4. Sostituzione della porta reversibile

3. Svitare le viti. Togliere il supporto della cerniera.

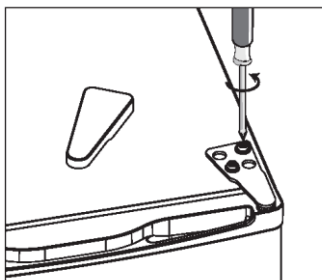

4. Togliere il coperchio della vite superiore sinistra.

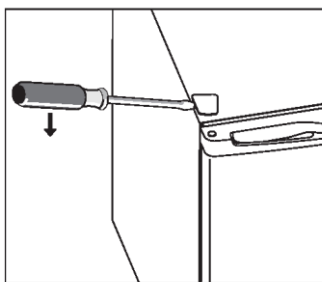

5. Spostare il coperchio dal lato sinistro al lato destro. Sollevare lo sportello e collocarlo su una superficie imbottita per evitare di graffiarlo.

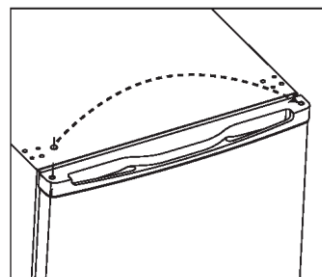

6. Rimuovere le viti e la cerniera inferiore. Rimuovere i piedini regolabili da entrambi i lati.

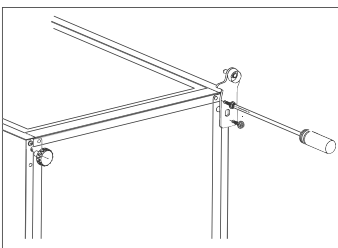

4. Sostituzione della porta reversibile

7. Svitare e rimuovere il perno della cerniera inferiore, capovolgere il supporto e rimontarlo.

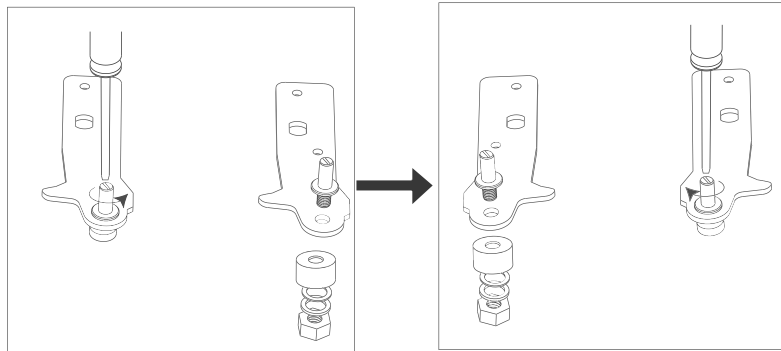

8. Rimontare il supporto applicando il perno della cerniera inferiore. Rimontare entrambi i piedini regolabili.

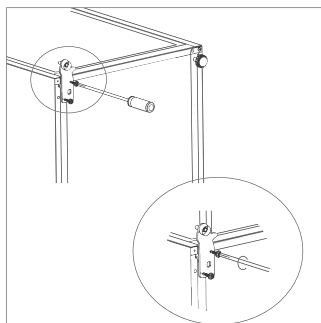

9. Ricollocare lo sportello nel senso giusto. Prima di fissare definitivamente la cerniera superiore, accertarsi che lo sportello sia allineato orizzontalmente e verticalmente, in modo che le guarnizioni si chiudano perfettamente su tutti i lati.
10. Inserire il supporto della cerniera e avvitarlo sulla parte superiore dell'unità.
11. Stringerlo con una chiave, se necessario.

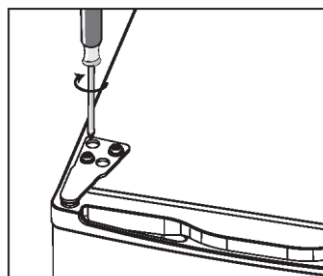

4.Sostituzione della porta reversibile

12. Rimontare il coperchio della cerniera e il coperchio della vite.

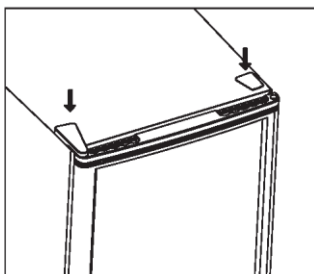

13. Prima di fissare definitivamente la cerniera inferiore, chiudere lo sportello e accertarsi che sia allineato orizzontalmente e verticalmente, in modo che le guarnizioni si chiudano perfettamente su tutti i lati. Regolare nuovamente i piedini di livellamento, se necessario.

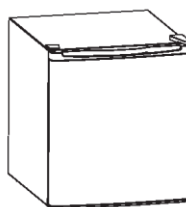

5. Manutenzione

E' necessario eseguire interventi di pulizia e manutenzione una volta al mese. Durante queste operazioni disinserire la spina dall'impianto elettrico.

Pulire la superficie interna ed esterna del frigorifero e gli accessori con un panno umido. In caso di sporco persistente, usare detergente neutro, risciacquare poi con acqua ed asciugare con un panno pulito. Dopo questa operazione si raccomanda di usare una piccola quantità di detergente per vetri e pulire la superficie del frigorifero con un panno in flanella.

Per la pulizia non usare acqua calda, diluenti, benzina, alcool, cherosene, detersivo, pulitori, detersivi alcalini, acidi, panni chimici, ecc. in modo da non danneggiare il rivestimento laccato e la plastica. Non gettare direttamente acqua sul frigorifero, altrimenti questo potrebbe causare ruggine o indebolire l'isolamento.

Fare manutenzione anche alle guarnizioni in gomma. Devono sempre essere pulite.

Se le parti in plastica nel frigorifero rimangono a contatto per lungo tempo con olio (vegetale o animale), potrebbero danneggiarsi facilmente e rompersi. Il vassoio di scarico si sporca molto facilmente se non viene pulito regolarmente, causando cattivi odori. Pulire regolarmente questa vaschetta.

6. Ricerca guasti

1. Il frigorifero non funziona

Controllare una eventuale mancanza di corrente.

Controllare che la spina sia inserita nella presa.

Controllare che il fusibile non sia bruciato.

2. Il frigorifero raffredda eccessivamente

Il termostato è stato impostato ad una temperatura troppo elevata.

Se vengono collocati alimenti contenenti molta umidità direttamente sotto le uscite di aria fredda, questi congeleranno facilmente. Questo non è indice di malfunzionamento.

3. Il frigorifero non raffredda a sufficienza.

Gli alimenti possono essere stati collocati troppo vicino gli uni agli altri bloccando il flusso dell'aria fredda.

Sono stati introdotti nel frigorifero troppi alimenti o cibi caldi, oppure la porta non è stata chiusa correttamente.

Le guarnizioni della porta possono essere danneggiate.

La ventilazione potrebbe avere dei problemi

Ci potrebbe essere poco spazio tra frigorifero, le pareti laterali e il soffitto.

La manopola del termostato non è stata regolata in modo corretto

4. L'acqua di sbrinamento fuoriesce dal frigorifero sul pavimento

Controllare che il tubo e il foro di scarico non siano bloccati.

Controllare che il vassoio di scarico sia posizionato in modo corretto.

5. Presenza di condensa all'esterno. E' possibile la formazione di condensa all'esterno quando l'umidità è elevata ad esempio durante una stagione particolarmente umida. E' lo stesso formazione di condensa che si verifica quando ad esempio viene versata dell'acqua fredda in un bicchiere. In ogni caso non è indice di malfunzionamento, togliere la condensa con un panno asciutto.

6. Rumore di acqua che scorre

Un rumore simile ad acqua che scorre è il defluire del liquido refrigerante. Non è indice di malfunzionamento.

7. Il pannello laterale del comparto si scalda

Il pannello laterale del comparto si scalda quando la porta viene aperta o chiusa frequentemente, quando l'unità si avvia e quando lavora in estate con temperature elevate all'esterno. In questi casi non toccare il pannello, questo è il risultato dalla dissipazione del caldo dall'interno del comparto e non è indice di malfunzionamento.

7. Dati tecnici

*I dati tecnici sono riportati sulla targhetta posta sul lato posteriore del frigorifero.

*I dati sono soggetti a variazioni senza preavviso.

GARANZIA

La garanzia minima è: 2 anni per i Paesi UE, 3 anni per la Turchia, 1 anno per il Regno Unito, 1 anno per la Russia, 3 anni per la Svezia, 2 anni per la Serbia, 5 anni per la Norvegia, 1 anno per il Marocco, 6 mesi per l'Algeria, la Tunisia nessuna garanzia legale richiesta.

DISPONIBILITA' DEI RICAMBI

termostati, sensori di temperatura, schede a circuiti stampati e sorgenti luminose sono disponibili per un periodo minimo di sette anni dall'immissione sul mercato dell'ultima unità del modello;

maniglie e cerniere delle porte, vassoi e cesti sono disponibili per un periodo minimo di sette anni e guarnizioni delle porte per un periodo minimo di dieci anni dall'immissione sul mercato dell'ultima unità del modello;

Per ulteriori informazioni sul prodotto, consultare <https://eprel.ec.europa.eu/> o eseguire la scansione del QR sull'etichetta energetica fornita con l'apparecchio

Per contattare l'assistenza tecnica, visitare il nostro sito Web: <https://corporate.haier-europe.com/en/> . Nella sezione "websites", scegli la marca del tuo prodotto e il tuo paese. Verrai reindirizzato al sito specifico dove potrai trovare il numero di telefono e il modulo per contattare l'assistenza tecnica.

Parte Più Fredda Del Frigorifero

Il simbolo sottostante indica la posizione dell'area più fredda del frigorifero. Quest'area è indicata in alto e vicino alla ventola dal simbolo o dal ripiano posizionato alla stessa altezza.



Per garantire la temperatura in questa zona, assicurarsi che la posizione di questo ripiano non venga cambiata.

INSTALLAZIONE DELL'INDICATORE DI TEMPERATURA

Per poter effettuare un'impostazione corretta, il frigorifero è dotato di un indicatore di temperatura che monitora la temperatura media nella parte più fredda. **AVVERTENZA:** questo indicatore

è destinato esclusivamente all'uso con il frigorifero. Assicurarsi di non utilizzarlo in un frigorifero diverso (l'area più fredda sarà differente) o per qualsiasi altro scopo.

Controllo della temperatura nella zona più fredda. Una volta installato l'indicatore di temperatura,

è possibile controllare periodicamente che la temperatura nella zona più fredda sia corretta.

Se necessario, regolare il termostato di conseguenza come descritto sopra. La temperatura all'interno del frigorifero è influenzata da diversi fattori, come la temperatura ambiente, la quantità di cibo conservato e la frequenza con cui viene aperta la porta. Tenere in considerazione questi fattori quando si imposta la temperatura.

Per garantire che il cibo nel frigorifero sia ben conservato, specialmente nella parte più fredda, assicurarsi che l'indicatore della temperatura mostri "OK".



Se "OK" non viene visualizzato, significa che la temperatura in quella parte è troppo elevata. Impostare il termostato su una posizione più alta. Attendere almeno 12 ore prima di regolare nuovamente il termostato. Dopo aver inserito alimenti freschi all'interno dell'elettrodomestico

o dopo ripetute (o prolungate) aperture della porta, è normale che l'indicazione "OK" non venga visualizzata sull'indicatore.

Ďakujeme vám, že ste si kúpili náš výrobok.

Pred používaním svojej chladničky si pozorne prečítajte návod na použitie, aby ste maximálne využili všetky jej vlastnosti. Všetky dokumenty si odložte pre ďalšie použitie alebo pre ďalších používateľov. Tento spotrebič je určený iba na použitie v domácnosti alebo na podobné využitie, napríklad:

- v kuchynkách pre pracovníkov v obchodoch, v kanceláriách alebo na iných pracoviskách
- v podnikoch, pre hosťov v hoteloch, motelloch a v iných prostrediach rezidenčialneho typu
- v ubytovniach a v prenajímaných izbách (B & B)
- Pre cateringové služby a podobné použitie mimo maloobchodného predaja.

Tento spotrebič sa smie používať iba na skladovanie potravín, každé iné použitie sa považuje za nebezpečné a výrobca v prípade porušenia pokynov nepreberá žiadnu zodpovednosť. Okrem toho sa odporúča nezabúdať na podmienky záruky.

BEZPEČNOSTÉ PREDPISY

Chladnička obsahuje chladiaci plyn (R600a: izobutén) a izolačný plyn (cyklopentán), ktorý nie je škodlivý pre životné prostredie, ale je horľavý. Odporúčame vám dodržiavať nasledujúce predpisy, čím zabránite nebezpečným situáciám:

Pred vykonaním akéhokoľvek úkonu vytiahnite elektrickú zástrčku z elektrickej zásuvky.

- Chladiaci systém na zadnej stene spotrebiča a v jeho vnútri obsahuje chladivo. Preto nedovoľte, aby sa poškodili rúrky.
- Ak by ste spozorovali úniky z chladiaceho systému, nedotýkajte sa výstupu na stene a nepoužívajte otvorené plamene. Otvorte okno a miestnosť vyvetrajte. Potom zavolajte servisné stredisko a objednajete opravu.
- Námrazu ani ľad nezoškrabujte nožom ani žiadnym iným ostrým predmetom. Mohli by ste nimi poškodiť chladiaci okruh, úniky z ktorého by mohli spôsobiť požiar alebo by vám mohli poškodiť zrak.
- Spotrebič neinštalujte vo vlhkom, masťnom ani prašnom prostredí a nevystavujte ho priamemu slnečnému svetlu ani vode.
- Spotrebič neinštalujte v blízkosti ohrievačov ani horľavých materiálov.
- Nepoužívajte predlžovacie káble ani adaptéry.
- Elektrický napájací kábel príliš neťahajte a neohýbajte, ani sa ho nedotýkajte mokrymi rukami.
- Nepoškodzujte zástrčku elektrického napájacieho kábla ani samotný kábel, mohlo by to spôsobiť zásah elektrickým prúdom alebo požiar.
- Odporúča sa udržiavať zástrčku kábla čistú. Zvyšky prachu na zástrčke by mohli spôsobiť požiar.
- Na urýchlenie odmrazovania spotrebiča nepoužívajte mechanické nástroje ani iné metódy.
- Na urýchlenie odmrazovania je absolútne zakázané používať otvorený plameň alebo elektrické zariadenia ako ohrievače, napařovače, sviečky, olejové lampy a podobne.

- V blízkosti spotrebiča nepoužívajte ani neskladujte horľavé spreje, ako sú sprejové farby, pretože by mohli spôsobiť výbuch alebo požiar.
 - Vnútri oddelenia na skladovanie potravín nepoužívajte elektrické spotrebiče, s výnimkou typov spotrebičov povolených zo strany výrobcu.
 - Do spotrebiča nevkladajte ani v ňom neskladujte horľavé ani prchavé látky, ako éter, benzín, LPG, propán, aerosólové tlakové nádoby, lepidlá, čistý alkohol a pod. Tieto materiály môžu spôsobiť výbuch.
 - Vnútri spotrebiča neskladujte lieky ani výskumný materiál. Pri skladovaní materiálu, ktorý si vyžaduje prísnu kontrolu teploty skladovania sa môže stať, že sa materiál znehodnotí alebo môže dôjsť k nekontrolovanej reakcii, ktorá spôsobí ohrozenie.
 - Vetracie otvory na kryte spotrebiča alebo na štruktúre zabudovania udržiavajte nezakryté, bez prekážok.
 - Na vrchnú stranu spotrebiča nekladte žiadne predmety a/alebo nádoby s vodou.
 - Spotrebič neopravujte sami. Akýkoľvek zásah smie urobiť iba vyškolený personál.
 - Toto zariadenie smú používať deti staršie než 8 rokov a osoby so zníženými telesnými, zmyslovými alebo duševnými schopnosťami alebo s nedostatkom skúseností a znalostí, len ak sú pod dozorom alebo dostali pokyny o používaní zariadenia bezpečným spôsobom a ak chápu nebezpečenstvá s ním súvisiace.
 - Deti sa nesmú hrať so spotrebičom. Čistenie a údržbu nesmú vykonávať deti bez dozoru.
-
- v prípade spotrebičov na uchovávanie vína: „tento spotrebič je určený výlučne na uchovávanie vína“.
 - v prípade voľne stojaceho spotrebiča: „tento chladiaci spotrebič nie je určený na použitie ako vstavaný spotrebič“

LIKVIDÁCIA STARÉHO SPOTREBIČA



Toto zariadenie je označené podľa európskej smernice 2012/19/EÚ o odpade z elektrických a elektronických zariadení (OEEZ). OEEZ obsahuje znečisťujúce látky (ktoré môžu mať negatívny dopad na životné prostredie) a základné komponenty (ktoré sa dajú zhodnotiť). Je dôležité, aby sa s OEEZ manipulovalo ako so špeciálnym odpadom, aby sa odstránila a správne zlikvidovali všetky znečisťujúce látky a aby sa zhodnotili a recyklovali všetky materiály. Pri zabezpečovaní, že sa OEEZ nedostane von do prostredia, zohrávajú dôležitú úlohu jednotlivci.

Preto je nevyhnutné dodržiavať niekoľko základných pravidiel:

- S OEEZ sa nesmie manipulovať ako s domovým odpadom;
- OEEZ je potrebné odovzdať v príslušných zberných strediskách spravovaných obcou alebo registrovanými spoločnosťami. V mnohých krajinách sa vykonáva vyzdvihnutie veľkého OEEZ v domácnostiach.

V mnohých krajinách môžete pri kúpe nového spotrebiča vrátiť starý predajcovi, ktorý je povinný vyzdvihnúť ho bezplatne systémom jedného starého zariadenia za jedno nové zariadenie ekvivalentného typu a s rovnakými funkciami ako má odovzdané zariadenie.

ES zhoda



Označením tohto výrobku značkou **CE** potvrdzujeme zhodu so všetkými relevantnými európskymi bezpečnostnými, zdravotnými a environmentálnymi požiadavkami v predpisoch platných pre tento spotrebič.

ÚSPORA ENERGIE

- Ak chcete zvýšiť úsporu energie, odporúčame vám:
- Spotrebič nainštalujte ďaleko od zdrojov tepla a nevystavujte ho priamemu slnečnému žiareniu. Umiestnite ho v dobre vetranej miestnosti.
- Do spotrebiča nekladajte teplé jedlá, aby ste zabránili zvýšeniu teploty vnútri, čo by zase spôsobilo nepretržitú činnosť kompresora.
- Potraviny nekladte tesne blízko seba a okolo stien, aby sa zaistila cirkulácia vzduchu.
- Ak je vnútri spotrebiča ľad a námraza, odmrázte ho (pozrite časť ODMRAZOVANIE), ufaňčíte sa tým prestup tepla.
- V prípade výpadku elektrického napájania sa odporúča nechávať dvere chladničky zatvorené.
- Dvere otvárajte a nechávajte ich otvorené čo najkratšie.
- Nenastavujte termostat na príliš nízke teploty.
- Odstráňte prach zo zadnej mriežky spotrebiča (pozrite ČISTENIE).
- Model s automatickým odmrazovaním Audy (s displejom na dverách): vyberte všetky koše z oddelenia mrazničky;
- Model s automatickým odmrazovaním (s interným rozhraním pre používateľa pre chladničku a s gombíkom pre mrazničku): vyberte ostatné koše z oddelenia mrazničky, ale spodnú zásuvku nechajte na mieste.
- Model bez tvorenia námrazy: vyberte ostatné koše z oddelenia mrazničky, ale nechajte spodnú zásuvku na mieste.
- Všetky normálne statické modely: vyberte všetky zásuvky z oddelenia mrazničky.

DIELY A VLASTNOSTI

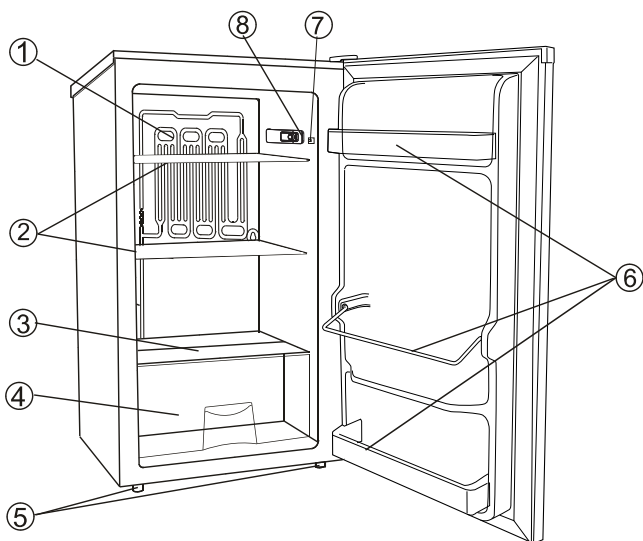

- ① Výparník
- ② Police chladiacej komory
- ③ Sklenený kryt
- ④ Krehká krabica
- ⑤ Vyrovnávacie nohy
- ⑥ Stojany na fľaše
- ⑦ Dverový spínač
- ⑧ Ovládač teploty

Najúspornejšia konfigurácia si vyžaduje, aby boli zásuvky, krabice na potraviny a poličky umiestnené vo výrobku, pozrite si vyššie uvedené obrázky.

SPRÁVNE UMIESTNENIE

Dobré vetranie

Pre odvod tepla, vysokú účinnosť a nízku spotrebu energie je potrebné dobré vetranie. Preto nechajte okolo chladničky dostatočný voľný priestor. Zo zadnej strany najmenej 100 mm od steny, po stranách spotrebiča najmenej 100 mm a z hornej strany spotrebiča najmenej 200 mm. Voľný priestor potrebný pre otvorenie dvierok by mal byť 160°.

Napájanie

Chladnička je vhodná na jednofázový striedavý prúd (220-240) V~/ 50 Hz; 230 V~/60 Hz. Ak je kolísanie prúdu v rôznych krajinách mimo uvedený rozsah, z dôvodu bezpečnosti aplikujte automatický napäťový regulátor. Chladnička musí obsahovať špeciálnu vidlicu sieťového kábla namiesto štandardného. Jeho konektor musí zodpovedať zásuvke s uzemňovacím vodičom.

Napájací kábel

Kábel nesmie byť predĺžovaný ani zmotaný do cievky počas prevádzky. Dbajte na to, aby sa sieťový kábel nedotýkal kompresora na zadnej stene spotrebiča, pretože povrch môže byť horúci počas prevádzky a kontakt s káblom môže poškodiť izoláciu a spôsobiť skrat.

Ochrana proti vlhkosti

Neumiestňujte chladničku na miesta, kde je vysoký obsah vlhkosti, zabránite tým nožnej korózii kovových častí. Spotrebič nesmie byť vystavený vode, pretože to spôsobí nesprávnu izoláciu a skrat.

Ochrana pred teplom

Spotrebič by mal byť umiestnený mimo zdrojov tepla a priameho slnečného žiarenia.

Vyváženie

Povrch, na ktorom bude stáť spotrebič, musí byť pevný a rovný. Neodporúčame žiadny mäkký povrch. Ak nie je spotrebič vyvážený, prispôbte ho pomocou nastaviteľných nožičiek.

Zabráňte nebezpečenstvu

Neumiestňujte spotrebič do blízkosti horľavých látok ako je plyn, benzín, alkohol, lak, amylacetát, atď. Šieto predmety nevkładajte do spotrebiča.

Premiestňovanie

Pri premiestňovaní spotrebiča ho nenakláňajte horizontálne ani do uhlu pod 45°.

POLOHO ANIE

Tento spotrebič inštalujte na mieste, kde teplota okolia zodpovedá klimatickej triede uvedenej na štítku spotrebiča. V prípade chladiacich spotrebičov s klimatickou triedou:

- Rozšírená mierna (SN): „tento chladiaci spotrebič je určený na používanie pri teplote okolia od 10 °C do 32 °C“
- Mierna (N): „tento chladiaci spotrebič je určený na používanie pri teplote okolia od 16 °C do 32 °C“
- Subtropická (ST): „tento chladiaci spotrebič je určený na používanie pri teplote okolia od 16 °C do 38 °C“
- Tropická (T): „tento chladiaci spotrebič je určený na používanie pri teplote okolia od 16 °C do 43 °C“

Rôzne potraviny umiestnite do rôznych oddelení podľa nasledujúcej tabuľky

Oddelenia chladničky	Druh potraviny
Dvere alebo bočné police chladničky	<ul style="list-style-type: none">• Potraviny s prírodnými konzervačnými látkami, ako sú džemy, džúsy, nápoje, ochucovadlá.• Neuchovávejte potraviny podliehajúce skaze.
Zásuvka na zeleninu a ovocie (zásuvka na šalát)	<ul style="list-style-type: none">• Ovocie, bylinky a zelenina by sa mali umiestniť samostatne do nádoby na ovocie a zeleninu.• Neuchovávejte banány, cibuľu, zemiaky a cesnak v chladničke.
Polica chladničky – stredná	<ul style="list-style-type: none">• Mliečne výrobky, vajcia
Polica chladničky – horná	<ul style="list-style-type: none">• Potraviny, ktoré nepotrebujú varenie, ako sú potraviny na priamu spotrebu, delikatesy, zvyšky pokrmov.

- V chladničke sa odporúča nastaviť teplotu na 4 °C a v mraziacej priehradke, ak je to možné, na -18 °C.
- Pre väčšinu kategórií potravín sa najdlhšia doba skladovania v chladničke dosahuje pri chladnejších teplotách. Keďže sa niektoré konkrétne výrobky (ako čerstvé ovocie a zelenina), ak sú prítomné, môžu poškodiť pri chladnejších teplotách, odporúča sa uchovávať ich v zásuvkách. Ak nie sú prítomné, udržiavajte priemerné nastavenie termostatu.
- Pokiaľ ide o mrazené potraviny, pozrite si čas skladovania uvedený na obale potravín. Tento čas skladovania sa dosiahne vždy, keď nastavenie rešpektuje referenčné teploty priehradky (jednohviezdičková -6 °C, dvojhviezdičková -12 °C, trojhviezdičková -18 °C).

Odporúčané nastavenia teploty

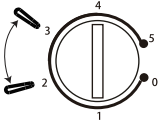
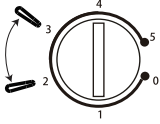
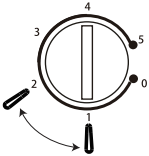
Odporúčané nastavenia teploty		
Teplota prostredia	Priestor mrazničky	Priestor chladničky
Leto	/	
		Nastaviť na 2-3
Normálne	/	
		Nastaviť na 2-3
Zimné	/	
		Nastaviť na 1-2

- Uvedené informácie udávajú odporúčané nastavenia teploty.

Potrebné náradie: krížový skrutkovač/plochý skrutkovač/šesthranný kľúč



- Uistite sa, že je spotrebič odpojený a prázdna.
- Nastavte dve vyvažovacie nožičky na najvyššiu pozíciu.
- Na zloženie dvierok je nutné nakloniť spotrebič dozadu. Musíte ho oprieť o niečo pevné, aby sa nezviezol počas procesu.
- Všetky demontované diely musíte uschovať pre opätovnú inštaláciu dvierok.
- Nedávajte spotrebič do horizontálnej pozície, môžete poškodiť chladiaci systém.
- Pri vykonávaní týchto krokov odporúčame asistenciu druhej osoby.

ZMENA SMERU OTVÁRANIA DVIEROK

1. Nakloňte spotrebič mierne dozadu a pevne ho opríte. Na naklonenie spotrebiča sú potrebné dve osoby počas procesu zmeny smeru otvárania dvierok.

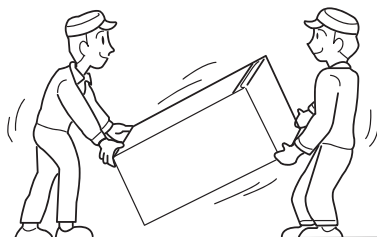

2. Zložte kryt horného závěsu.

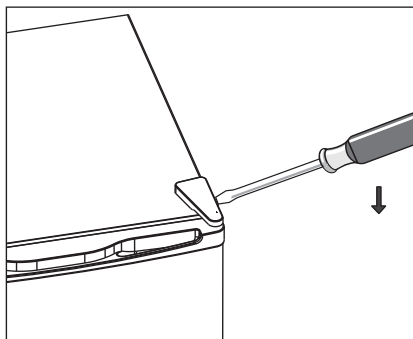

3. Zložte skrutky. Potom zložte držiak závěsu.

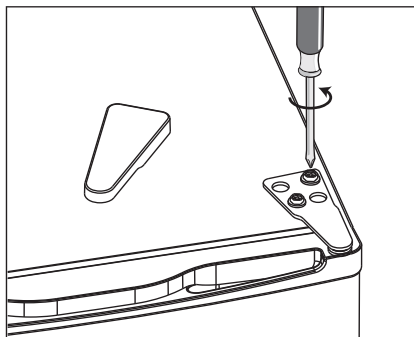

ZMENA SMERU OTVÁRANIA DVIEROK

4. Zložte kryt hornej ľavej skrutky.

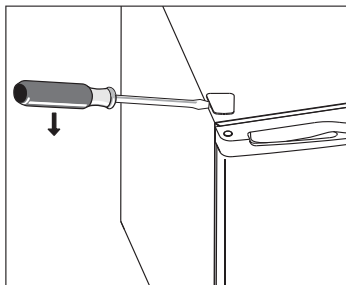

5. Presuňte kryt z ľavej strany na pravú.
Potom zdvihnite dverka a položte ich na mäkký podklad, aby ste ich nepoškrabali.

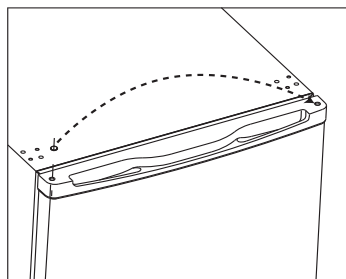

6. Uvoľnite skrutky a dolný záves. Potom zložte nastaviteľné nožičky z oboch strán.

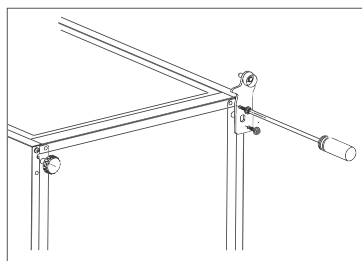

7. Odskrutkujte a zložte kolík dolného závesu, otočte držiak a naložte ho.

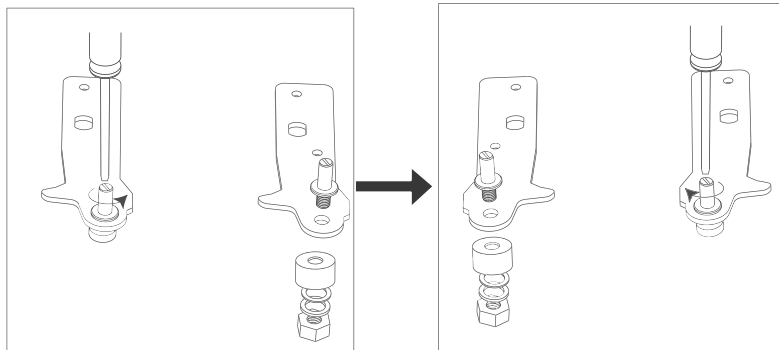

ZMENA SMERU OTVÁRANIA DVIEROK

8. Naložte držiak s dolným kolíčkom.
Namontujte nastaviteľnú nožičku.

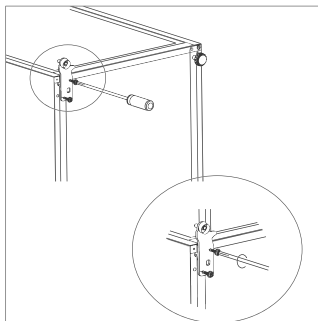

9. Naložte dvierka na miesto. Zaistíte ich vertikálne aj horizontálne zarovnanie tak, aby tesnenie správne dosadlo zo všetkých strán.

10. Naložte držiak horného závesu a naskrutkujte na hornú časť spotrebiča.

- B1. V prípade potreby použite na dotiahnutie kľúč.

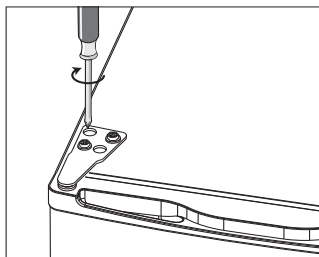

12. Naložte kryt závesu a skrutiek na miesto.

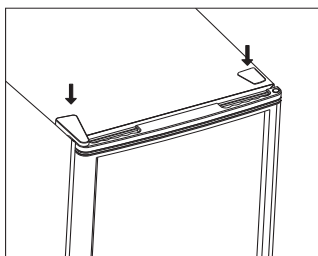

13. So zatvorenými dvierkami skontrolujte, či sú zarovnané vertikálne aj horizontálne a či tesnenie sedí na všetkých stranách pred konečným dotiahnutím dolného závesu. Podľa potreby nastavte nastaviteľné nožičky.

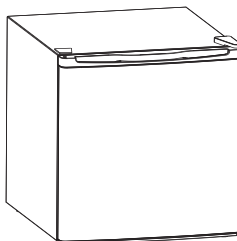

UPOZORNENIA

- Voda obsiahnutá v potravinách alebo vo vzduchu sa dostáva do chladničky pri otvorení dvierok a spôsobuje formovanie námrazy, ovplyvňuje správny chod chladničky v prípade hrubej vrstvy.
- Ak je poškodený sieťový kábel spotrebiča, musí ho vymeniť servisný technik

ÚDRŽBA

Výmena žiaroviek

Pri výmene žiarovky postupujte nasledovne:

- Odpojte spotrebič od elektrickej zásuvky.
- Zatlačte na poistky po bokoch krytu žiarovky a zložte ho.
- Zymeňte žiarovku za novú, maximálne hodnoty sú na štítku vo vnútri spotrebiča pri osvetlení.
- Nasadte kryt žiarovky a pred pripojením spotrebiča k elektrickej zásuvke počkajte 5 minút.

ODSTRÁNENIE MOŽNÝCH PROBLÉMOV

1. AK CHLADNIČKA NEPRACUJE:

- Skontrolujte, či nie je výpadok prúdu.
- Skontrolujte, či je vidlica sieťového kábla pripojená k elektrickej zásuvke.
- Skontrolujte, či nie je vypálená poistka.

2. AK CHLADNIČKA VEĽMI CHLADÍ:

- Ovládač nastavenia teploty je nastavený na vysokú hodnotu.
- Ak umiestnite potraviny s veľkým množstvom vlhkosti priamo pod výstup chladného vzduchu, rýchlo namrznú. Šoto neznamená poruchu.

3. AK CHLADNIČKA DOSTATOČNE NECHLADÍ:

- Potraviny sú balené veľmi tesne pri sebe, čo bráni prúdeniu chladného vzduchu.
- Vložili ste niečo horúce alebo veľké množstvo do chladničky.
- Dvierka nie sú zatvorené správne.
- Šesenie dvierok je poškodené.
- Chladnička nie je vetraná.
- Je nedostatočný priestor medzi chladničkou a stenami okolo spotrebiča a nad spotrebičom.
- Nastavenie teploty je nesprávne.

4. PRI ROZMRAZOVANÍ VODA TEČIE PO VNÚTRI CHLADNIČKY A NA PODLAHU:

- Skontrolujte, či nie je odtoková hadička upchaná.
- Skontrolujte, či je odkvapkávací zásobník umiestnený správne.

5. KEĎ SA TVORÍ KONDENZÁCIA NA VONKAJŠÍCH STENÁCH CHLADNIČKY:

- Kondenzácia vody sa môže tvoriť na vonkajších stranách, keď je vysoká vlhkosť, napríklad počas vlhkého ročného obdobia. Šoto je rovnaký výsledok, ako keď nalejete studenú vodu do pohára. Nejde o poruchu, preto vlhkosť len utrite suchou utierkou.

6. KEĎ POČUJETE ZVUK, AKO KEĎ TEČIE VODA:

- Zvuk tečúcej vody predstavuje tok chladiacej náplne. Nepredstavuje to poruchu.

7. KEĎ SA HREJÚ STENY CHLADNIČKY:

- Bočný panel spotrebiča sa ohrieva, ak sa dvierka otvárajú veľmi často, pri spustení spotrebiča a keď spotrebič pracuje v lete pri vysokej okolitej vlhkosti. V takom prípade sa nedotýkajte panelu, je to výsledkom odvodu tepla zvnútra spotrebiča a nepredstavuje to poruchu chladničky.

TECHNICKÉ ÚDAJE

- * Pre podrobnejšie technické informácie viď výrobný štítok na zadnom paneli chladničky.
- * Právo na zmenu technických údajov je vyhradené

ZÁRUKA

Minimálna záruka je: 2 roky pre krajiny EÚ, 3 roky pre Turecko, 1 rok pre Spojené kráľovstvo, 1 rok pre Rusko, 3 roky pre Švédsko, 2 roky pre Srbsko, 5 rokov pre Nórsko, 1 rok pre Maroko, 6 mesiacov pre Alžírsko, Tunisko nevyžaduje žiadnu právnu záruku.

DOSTUPNOSŤ NÁHRADNÝCH DIELOV

Termostaty, snímače teploty, dosky plošných spojov a svetelné zdroje, aspoň počas siedmich rokov od uvedenia posledného kusu daného modelu na trh
rúčky a závesy dverí, poličky a košíky aspoň počas siedmich rokov a tesnenia dverí aspoň počas 10 rokov od uvedenia posledného kusu daného modelu na trh;

Ďalšie informácie o produkte nájdete na <https://eprel.ec.europa.eu/> alebo naskenujte QR na energetickom štítku dodávanom so spotrebičom.

Ak chcete kontaktovať technickú pomoc, navštívte našu webovú stránku: <https://corporate.haier-europe.com/en/>. V sekcii „webová stránka“ vyberte značku vášho produktu a vašu krajinu. Budete presmerovaní na konkrétnu webovú stránku, kde nájdete telefónne číslo a formulár na kontaktovanie technickej pomoci.

Najchladnejšia Zóna Chladničky

Tento nižšie uvedený symbol označuje umiestnenie najchladnejšej zóny vo vašej chladničke. Táto zóna je ohraničená v blízkosti ventilátora a v hornej časti symbolom alebo policou umiestnenou v rovnej výške.



Aby ste udržali teplotu v tejto zóne, dávajte pozor, aby ste túto mriežku nepohli. INŠTALÁCIA TEPLOMERU Aby vám pomohol správne nastaviť vašu chladničku, má indikátor teploty, ktorý vám to umožní sledovanie priemernej teploty v najchladnejšej oblasti.

UPOZORNENIE: Tento zoznam je len navrhnuté na použitie s chladničkou. Dávajte pozor, aby ste ho nepoužívali v inej chladničke (naozaj, najchladnejšia zóna nie je rovnaká) alebo na iné použitie.

Regulácia teploty v najchladnejšej zóne

Po dokončení inštalácie merača teploty je to možné.

Môžete pravidelne kontrolovať, či je teplota najchladnejšej zóny správna.

V prípade potreby zodpovedajúcim spôsobom nastavte termostat. Vnútnú teplotu chladničky ovplyvňuje niekoľko faktorov ako: B. teplota okolia v miestnosti, množstvo uložených potravín a frekvencia otvárania dverí. Pri nastavovaní teploty zvážte tieto faktory.

Potraviny skladujte správne v chladničke a najmä v najchladnejšom priestore.

Uistite sa, že sa na displeji teploty zobrazuje „OK“.

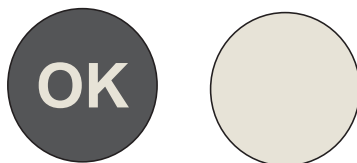

Ak sa „OK“ nezobrazí, teplota zóny je príliš vysoká. Nastavte termostat do vyššej polohy. Pred resetovaním termostatu počkajte aspoň 12 hodín. Po vložení čerstvých potravín do spotrebiča alebo po opätovnom otvorení dverí (alebo po dlhšom čase) je normálne, že sa na displeji teploty nezobrazí indikátor „OK“.

Nous vous remercions d'avoir acheté ce produit.

Avant d'utiliser votre réfrigérateur, veuillez lire attentivement ces instructions d'utilisation afin de maximiser ses performances. Conservez cette documentation pour pouvoir vous y référer ultérieurement et pour les éventuels futurs propriétaires. Ce produit est destiné uniquement à un usage domestique ou autres usages similaires tels que :

- l'espace cuisine réservé au personnel dans un magasin, des bureaux ou autres lieux de travail,
- dans les fermes-auberges, pour la clientèle des hôtels, motels et autres lieux de type résidentiel,
- dans les chambres d'hôtes.

- Chez les traiteurs et autres services similaires, ce produit ne convient pas à la vente au détail.

Cet appareil doit être utilisé uniquement pour conserver de la nourriture ; tout autre usage est considéré comme dangereux et le fabricant ne sera pas tenu responsable en cas de mauvaise utilisation. Il est donc recommandé de prendre connaissance des conditions de garantie.

INFORMATIONS DE SÉCURITÉ

Le réfrigérateur contient des gaz réfrigérants (R600a : isobutène) et des gaz isolants (cyclopentane), respectueux de l'environnement mais qui sont toutefois inflammables.

Nous vous recommandons de suivre les instructions ci-dessous de manière à éviter toute situation dangereuse :

Avant toute intervention, débranchez le cordon d'alimentation de la prise murale.

- **Le système de réfrigération positionné derrière et dans l'appareil contient le réfrigérant. De ce fait, il est conseillé d'éviter d'endommager les tuyaux.**
- **Si une fuite est détectée dans le système de réfrigération, ne touchez pas la prise murale et n'utilisez pas de flammes nues. Ouvrez la fenêtre et aérez la pièce. Appelez ensuite le Centre de service pour demander une réparation.**
- **Ne grattez pas avec un couteau ou un autre objet pointu pour enlever le givre ou la glace qui se forme. Vous pourriez endommager le circuit réfrigérant. Toute fuite de liquide réfrigérant pourrait provoquer un incendie ou vous blesser au niveau des yeux.**
- **N'installez pas l'appareil dans un endroit humide, graisseux ou poussiéreux et ne l'exposez pas à la lumière directe du soleil ni à l'eau.**
- **N'installez pas l'appareil à proximité de sources de chaleur ou de matériaux inflammables.**
- **N'utilisez pas de rallonges ou d'adaptateurs.**
- **Ne tirez pas et ne pliez pas excessivement le cordon d'alimentation et ne touchez pas la prise avec les mains mouillées.**
- **N'endommagez pas la prise et/ou le cordon d'alimentation ; cela pourrait provoquer des chocs électriques ou des incendies.**
- **Il est recommandé de maintenir la prise propre ; les résidus excessifs de poussière sur la prise peuvent provoquer un incendie.**

- **N'utilisez pas d'outils mécaniques ou autres équipements pour accélérer le processus de dégivrage.**
- **N'utilisez jamais de flamme nue ou d'équipements électriques, par exemple des appareils de chauffage, des nettoyeurs à vapeur, des bougies, des lampes à huile et autres objets similaires pour accélérer le dégivrage.**
- **N'utilisez pas et ne stockez pas d'aérosols inflammables, tels que des pulvérisateurs de peinture, à proximité de l'appareil, car cela pourrait provoquer une explosion ou un incendie.**
- **N'utilisez pas d'appareils électriques dans les compartiments de conservation de la nourriture, excepté s'ils sont du type recommandé par le fabricant.**
- **Ne déposez pas et ne stockez pas de matériaux inflammables ou hautement volatils tels que de l'éther, de l'essence, du GPL, du gaz propane, des aérosols, des colles, de l'alcool pur, etc. Ces matériaux peuvent provoquer une explosion.**
- **Ne stockez pas de médicaments ou de matériels de recherche dans l'appareil. Lorsqu'un matériel nécessitant un contrôle strict des températures de conservation doit être conservé, il est possible qu'il se détériore ou qu'une réaction non contrôlée survienne pouvant entraîner des risques.**
- **N'obstruez pas les orifices d'aération dans l'appareil ou dans la structure dans laquelle il est intégré.**
- **Ne placez pas d'objets et/ou de récipients remplis d'eau au-dessus de l'appareil.**
- **N'effectuez pas de réparations sur cet appareil. Toutes les interventions doivent être réalisées par un personnel qualifié uniquement.**
- **Cet appareil peut être utilisé par des enfants âgés de 8 ans et plus et des personnes dont les capacités physiques, sensorielles ou mentales sont réduites, ou des personnes dénuées d'expérience et de connaissances, à condition qu'ils aient été informés de la manière d'utiliser l'appareil en toute sécurité et qu'ils comprennent les risques impliqués.**
- **Les enfants ne doivent pas jouer avec l'appareil. La maintenance et le nettoyage ne doivent pas être effectués par des enfants sans surveillance.**
- **Autres appareils de stockage du vin: «Cet appareil est destiné uniquement au stockage du vin.»**
- **Pour un appareil à pose libre: «Cet appareil de réfrigération n'est pas destiné à être utilisé comme un appareil intégrable»**

MISE AU REBUT DE L'ANCIEN APPAREIL



Cet appareil est marqué conformément à la directive européenne 2012/19/EU sur les déchets des équipements électriques et électroniques (DEEE). Les DEEE couvrent à la fois les substances polluantes (pouvant avoir des retombées négatives sur l'environnement) et les composants de base (pouvant être réutilisés). Il est important de soumettre les DEEE à des traitements spécifiques, afin d'enlever et éliminer tous les polluants de manière adéquate et de récupérer et recycler tous les matériaux. Chacun peut jouer un rôle important afin de garantir que les DEEE ne deviennent pas un problème pour l'environnement ; il est essentiel de respecter quelques règles de base :

- Les DEEE ne doivent pas être traités comme des déchets ménagers ;
- Les DEEE doivent être remis aux points de collecte appropriés gérés par la municipalité ou par des sociétés reconnues. Dans de nombreux pays, pour des DEEE encombrants, la collecte à domicile peut être organisée.

Dans de nombreux pays, lorsque vous achetez un nouvel appareil, l'ancien peut être retourné au détaillant qui est en devoir de le récupérer sans frais de manière individualisée, tant que l'équipement est de type équivalent et a les mêmes fonctions que l'équipement fourni.



Conformité CE



En apposant la marque CE sur ce produit, nous confirmons la conformité à toutes les exigences européennes concernant la protection de l'environnement et de la santé et de la sécurité, applicables selon la loi à ce produit.

ÉCONOMIES D'ÉNERGIE

- Pour faire davantage d'économies d'énergie, nous suggérons :
- Installez l'appareil dans un endroit aéré, loin de sources de chaleur et ne l'exposez pas à la lumière directe du soleil.
- Évitez de mettre de la nourriture chaude dans le réfrigérateur pour éviter d'accroître la température intérieure et, par conséquent, de faire fonctionner le compresseur en permanence.
- Ne tassez pas trop les denrées conservées de manière à garantir une circulation de l'air correcte.
- Si de la glace s'est formée, dégivrez l'appareil (voir le paragraphe DÉGIVRAGE) pour faciliter le transfert du froid.
- En cas de coupure de l'alimentation électrique, il est conseillé de garder la porte du réfrigérateur fermée.
- Ouvrez ou laissez la porte du réfrigérateur ouverte le moins possible.
- Évitez de régler le thermostat à des températures trop basses.
- Retirez la poussière accumulée à l'arrière de l'appareil (voir le paragraphe NETTOYAGE)
- Total No Frost Audy (affichage sur la porte) : retirer tous les paniers du congélateur ;
- Total No Frost (avec interface utilisateur interne pour le réfrigérateur et bouton de réglage pour le congélateur) : retirer les autres paniers du congélateur mais garder le tiroir inférieur en place.
- Modèle Frost Free : retirer les autres paniers du congélateur mais garder le tiroir inférieur en place.
- Tous les modèles statiques normaux : retirer tous les tiroirs du congélateur.

PIÈCES ET CARACTÉRISTIQUES

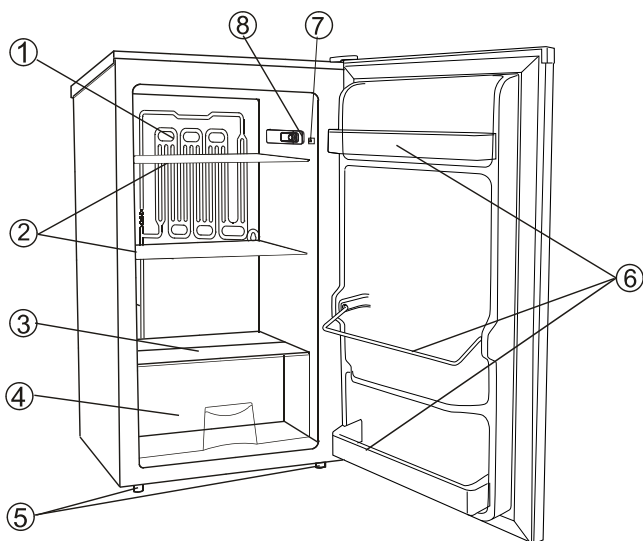

- ① Évaporateur
- ② Clayettes de la chambre de réfrigération
- ③ Couvercle vitré
- ④ Bac à légumes
- ⑤ Pieds de nivellement
- ⑥ Porte-bouteilles
- ⑦ Interrupteur de porte
- ⑧ Molette de réglage de la température

La configuration la moins énergivore nécessite que les tiroirs, les boîtes de rangement et les clayettes soient positionnés dans le produit, veuillez consulter les photos ci-dessus.

Positionnement correct

Bonne ventilation

Une bonne ventilation est nécessaire autour du réfrigérateur pour dissiper aisément la chaleur, pour une bonne efficacité de réfrigération et une faible consommation d'énergie. Dans ce but, il faut laisser suffisamment d'espace libre autour du réfrigérateur. L'arrière se trouve à au moins 100 mm du mur, les côtés doivent avoir un espace libre d'au moins 100 mm chacun et la hauteur libre au-dessus ne doit pas être inférieure à 200 mm. Il faut laisser un espace libre pour ouvrir les portes à 160°.

Alimentation électrique

Le réfrigérateur ne fonctionne qu'avec une alimentation de courant alternatif monophasé de (220-240) V~/50 Hz ; 230 V~/60 Hz. Si la fluctuation de la tension dans le quartier de l'utilisateur est trop forte, au point que la tension dépasse les valeurs indiquées ci-dessus, pour des raisons de sécurité, veillez à appliquer un régulateur de tension automatique CA sur le réfrigérateur. Le réfrigérateur doit employer une prise de courant spéciale au lieu d'une prise normale avec d'autres appareils électriques. Sa fiche doit correspondre à la prise avec le fil de terre

Cordon de la ligne électrique

Le cordon ne doit ni être rallongé ni être plié dans la bobine pendant le fonctionnement. En outre, il est interdit de laisser le cordon près du compresseur au dos du réfrigérateur car la température de la surface du compresseur est plutôt élevée durant le fonctionnement. S'ils se touchent, cela désactiverait l'isolation ou provoquerait une perte d'électricité.

Protection contre l'humidité

Pour minimiser la possibilité de rouille des parties métalliques, il faut éviter de placer le réfrigérateur dans un lieu très humide. À plus forte raison, il est interdit de pulvériser directement de l'eau sur le réfrigérateur car cela pourrait entraîner une mauvaise isolation et une fuite de courant.

Protection contre la chaleur

Le réfrigérateur devrait être placé loin de toute source de chaleur en plein soleil.

Fixation stable

Le sol sur lequel le réfrigérateur sera placé doit être plat et résistant. Il ne doit pas être recouvert d'une matière souple comme de la mousse, du plastique, etc. Si le réfrigérateur ne se trouve pas à niveau, réglez les vis. Le réfrigérateur ne doit pas être placé près de toute chose pouvant provoquer de l'écho.

Éviter tout danger

Il est déconseillé de placer le réfrigérateur à proximité d'un élément volatile ou combustible comme du gaz, de l'essence, de l'alcool, de la laque et de l'huile de banane, etc. Les objets susmentionnés ne doivent pas être conservés au réfrigérateur.

Déplacement

Lorsque le réfrigérateur est fixé ou déplacé, il ne doit pas être mis à l'horizontale ou incliné de plus de 45°. Il ne doit pas non plus être retourné.

Positionnement correct

POSITIONNEMENT

Installez cet appareil à un endroit où la température ambiante correspond à la classe climatique indiquée sur la plaque signalétique de l'appareil.

—tempérée élargie (SN): «Cet appareil de réfrigération est destiné à être utilisé à des températures ambiantes comprises entre 10 °C et 32 °C»,

—Tempérée (N): «Cet appareil de réfrigération est destiné à être utilisé à des températures ambiantes comprises entre 16 °C et 32 °C»,

—Subtropicale (ST): «Cet appareil de réfrigération est destiné à être utilisé à des températures ambiantes comprises entre 16 °C et 38 °C»,

—Tropicale (T): «Cet appareil de réfrigération est destiné à être utilisé à des températures ambiantes comprises entre 16 °C et 43 °C»;

Positionnez des aliments différents dans des compartiments différents selon le tableau ci-dessous

Compartiments du réfrigérateur	Type d'aliments
Porte ou balconnets du compartiment réfrigérateur	<ul style="list-style-type: none"> Aliments contenant des agents de conservation naturels, tels que confitures, jus, boissons, condiments. Ne pas entreposer d'aliments périssables.
Bac à légumes (tiroir à salade)	<ul style="list-style-type: none"> Les fruits, les herbes et les légumes doivent être placés séparément dans le bac à légumes. Ne pas conserver les bananes, oignons, pommes de terre et l'ail au réfrigérateur.
Clayette du réfrigérateur - milieu	<ul style="list-style-type: none"> Produits laitiers, œufs
Clayette du réfrigérateur - supérieure	<ul style="list-style-type: none"> Les aliments qui n'ont pas besoin de cuisson, comme les aliments prêts à consommer, les charcuteries et les restes.

• Il est suggéré de régler la température à 4°C dans le compartiment réfrigérateur et, si possible, à -18°C dans le compartiment congélateur.

• Pour la plupart des catégories d'aliments, le temps de stockage le plus long dans le compartiment réfrigérateur est atteint avec des températures plus froides. Étant donné que certains produits particuliers (comme les fruits et légumes frais) peuvent être endommagés par des températures plus froides, il est suggéré de les conserver dans les bacs à légumes, s'il y en a. Dans le cas contraire, maintenir un réglage moyen du thermostat.

• Pour les aliments congelés, se reporter à la durée de conservation inscrite sur l'emballage des aliments. Cette durée de conservation est atteinte lorsque le réglage respecte les températures de référence du compartiment (une étoile -6°C, deux étoiles -12°C, trois étoiles -18°C).

Positionnement correct

Recommandation de réglage de la température

Recommandation de réglage de la température		
Température ambiante	Compartment congélateur	Compartment réfrigérateur
Été	/	
		Réglage sur *number*2~3
Normal	/	
		Réglage sur *number* 2~3
Hiver	/	
		Réglage sur *number*1~2

- Les informations ci-dessus donnent aux utilisateurs des recommandations de réglage de la température.

Changement de la porte réversible

Inverser l'ouverture de la porte

Outils nécessaires : Tournevis Philips / Tournevis plat / Clé à six pans



- Vérifiez que l'appareil est débranché et vide.
- Réglez les deux pieds de mise à niveau sur la position la plus haute.
- Pour enlever la porte, il faut basculer l'appareil vers l'arrière. Vous devez appuyer l'appareil contre quelque chose de solide pour éviter qu'il ne glisse pendant le processus d'inversion de la porte.
- Toutes les pièces retirées doivent être mises de côté pour remonter la porte.
- Ne couchez pas l'appareil à plat afin de ne pas endommager le système réfrigérant.
- Nous recommandons de faire tenir l'appareil par 2 personnes pendant le montage.

1. Basculez l'appareil légèrement vers l'arrière et tenez-le bien. Il faut deux personnes pour basculer le réfrigérateur pendant le processus d'inversion de la porte.

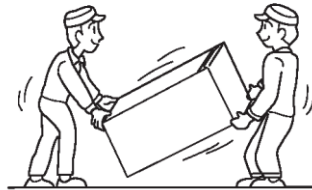

2. Ôtez le couvercle de la charnière supérieure de droite.

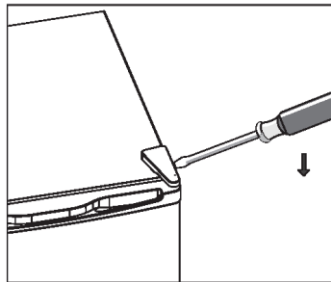

Changement de la porte réversible

3. Desserrez les vis. Puis ôtez l'axe d'articulation.

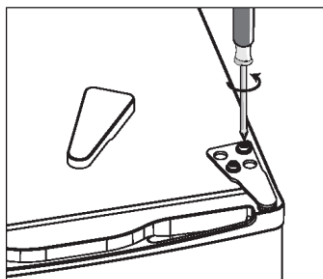

4. Ôtez le couvercle de la vis supérieure de gauche.

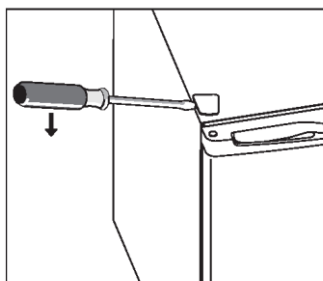

5. Déplacez le couvercle principal du côté gauche vers le côté droit. Puis soulevez la porte et placez-la sur une surface rembourrée pour ne pas l'égratigner.

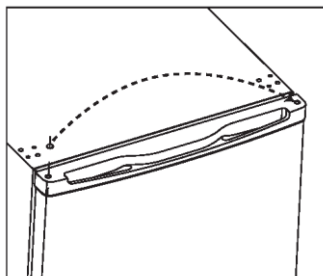

6. Retirez les vis et la charnière inférieure. Puis ôtez les pieds réglables des deux côtés.

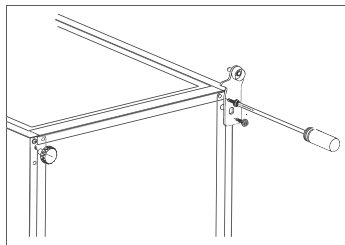

Changement de la porte réversible

7. Dévissez et retirez la goupille de la charnière inférieure, retournez l'axe et remettez-le.

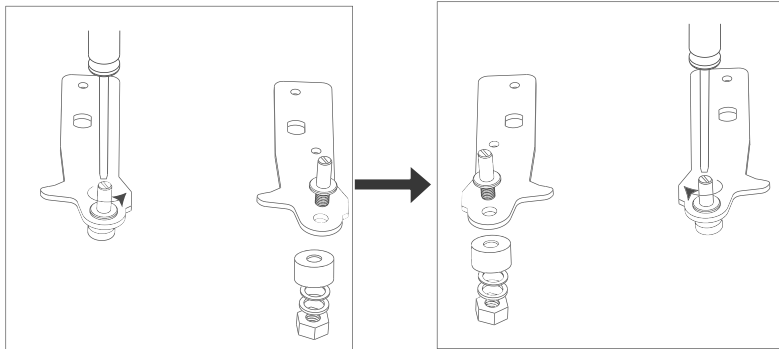

8. Remontez la goupille de la charnière inférieure du raccord de l'axe. Remettez les deux pieds réglables.

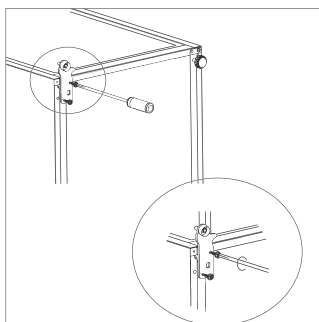

9. Remettez la porte en place. Vérifiez si la porte du réfrigérateur est alignée horizontalement et verticalement de façon à ce que les joints soient fermés sur tous les côtés avant de serrer définitivement la charnière supérieure.
10. Placez l'axe d'articulation et vissez-le en haut de l'appareil.
11. Servez-vous éventuellement d'une clé pour serrer.

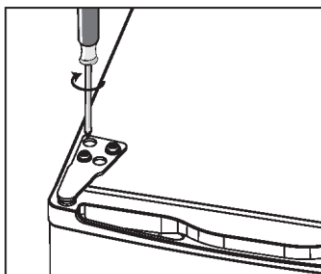

Changement de la porte réversible

12. Remettez le couvercle de la charnière et le couvercle de la vis.

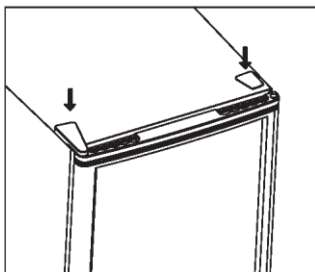

13. Avec la porte fermée, vérifiez si la porte est alignée horizontalement et verticalement de façon à ce que les joints soient fermés sur tous les côtés avant de serrer définitivement la charnière supérieure. Réglez à nouveau éventuellement les pieds de mise à niveau.

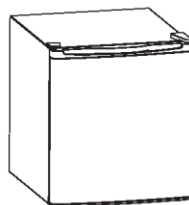

Mises en garde

- ★ Vous devez vérifier que la tension utilisée est la même que la tension nominale avant d'utiliser le réfrigérateur.
- ★ L'eau contenue dans les aliments ou pénétrant dans l'air à l'intérieur du réfrigérateur lors de l'ouverture des portes peut former une couche de givre à l'intérieur. Une épaisse couche de givre affaiblira le réfrigérateur. Le dégivrage de l'évaporateur se fait manuellement. Lorsque l'épaisseur de la couche de givre sur l'évaporateur atteint 4 mm, il faut débrancher l'appareil pour le dégivrer. L'eau de dégivrage s'écoule dans le bac de récupération de l'eau à travers le trou de vidange et s'évapore grâce à la chaleur du compresseur.
- ★ Si le cordon d'alimentation de l'appareil est endommagé, il ne doit être remplacé que par un atelier de réparation agréé par le fabricant, car des outils spéciaux sont requis.
- ★ Il est dangereux d'altérer les spécifications ou de tenter de modifier ces produits d'une manière ou d'une autre.
- ★ Lorsque vous changez l'ampoule ou lorsque le réfrigérateur n'est pas utilisé pendant de longues périodes, débranchez-le.
- ★ Attendez 5 minutes avant de redémarrer l'unité après une coupure de courant.

Entretien

- ★ Il faut nettoyer et entretenir le réfrigérateur une fois par mois.
- ★ Lorsque vous effectuez l'entretien, assurez-vous d'abord que vous avez bien débranché l'appareil.
- ★ Essayez les surfaces à l'intérieur et à l'extérieur du réfrigérateur, ainsi que ses accessoires, avec un chiffon humide. S'ils sont trop sales, frottez-les avec un détergent neutre puis lavez-les à l'eau et essuyez-les avec un chiffon propre. Après cela, il est recommandé de passer un peu de cire pour polir la surface du réfrigérateur avec un chiffon en flanelle.
- ★ Pour le nettoyage, n'utilisez pas d'eau chaude, de diluant, pétrole, alcool, kérosène, lessive, nettoyant, détergent alcalin, acide, chiffon chimique, etc., de manière à ne pas endommager le revêtement laqué et les plastiques. Il est interdit de pulvériser de l'eau directement sur le réfrigérateur. Dans le cas contraire, cela provoquerait de la rouille et affaiblirait l'isolation.
- ★ Veillez à entretenir les caoutchoucs d'étanchéité des portes. Ils doivent toujours être propres.
- ★ Si des parties en plastique à l'intérieur du réfrigérateur restent contaminées pendant longtemps par de l'huile (animale ou végétale), elles vieilliront facilement et pourraient se fendiller. Le bac de vidange se salit très facilement s'il n'est pas nettoyé régulièrement et des odeurs nauséabondes en émaneront. Prenez l'habitude de laver ce bac régulièrement.

Dépannage

1. Lorsque le réfrigérateur ne fonctionne pas :
Vérifiez s'il y a une panne de courant.
Vérifiez si l'appareil est bien branché dans la prise de courant.
Vérifiez si un fusible a sauté.
2. Lorsque le réfrigérateur refroidit trop :
Le cadran de contrôle de la température pourrait être réglé trop haut.
Si vous placez des aliments contenant une grande quantité d'humidité directement sous les sorties d'air froid, ils congèleront facilement. Cela n'indique pas un dysfonctionnement.
3. Lorsque le réfrigérateur ne refroidit pas suffisamment :
Les aliments sont peut-être trop serrés, ce qui bloquera la circulation de l'air froid.
Vous avez peut-être placé quelque chose de chaud ou trop de nourriture à l'intérieur du réfrigérateur.
La porte n'a peut-être pas été fermée correctement.
Les joints de la porte sont peut-être endommagés.
Le réfrigérateur n'est peut-être pas ventilé.
Il n'y a peut-être pas suffisamment de place entre le réfrigérateur et les surfaces jouxtant les côtés et au-dessus.
Le cadran de contrôle n'est peut-être pas réglé correctement.
4. Lorsque de l'eau de dégivrage déborde à l'intérieur du réfrigérateur et sur le sol :
Vérifiez que le tuyau de vidange et le flexible de vidange ne sont pas obstrués.
Vérifiez que le bac de vidange est placé correctement.
L'épaisseur de la couche de givre était peut-être supérieure à 4 mm lorsque vous avez dégivré le réfrigérateur.
5. Lorsque de la condensation se forme à l'extérieur du réfrigérateur :
De la condensation peut se former à l'extérieur lorsque l'humidité est élevée, comme par exemple pendant une saison humide. C'est le même résultat que quand de la condensation se forme lorsque de l'eau glacée est versée dans un verre. Cela n'indique donc pas une panne, essayez l'appareil avec un chiffon sec.
6. Lorsque vous entendez un bruit similaire à de l'eau qui coule :
Un bruit similaire à de l'eau qui coule correspond à la circulation du réfrigérant. Cela n'indique pas un dysfonctionnement.
7. Lorsque le panneau latéral de l'armoire chauffe :
Le panneau latéral de l'armoire se réchauffera lorsque vous ouvrez ou fermez trop souvent la porte, lorsque vous démarrez l'appareil et que l'appareil fonctionne pendant l'été avec une température extérieure ambiante élevée. Dans ce cas-là, ne touchez pas le panneau, cela est dû à la dissipation de la chaleur à l'intérieur de l'armoire et cela ne veut pas dire que le réfrigérateur a un problème.

Caractéristiques techniques

- * Pour les caractéristiques techniques détaillées, veuillez vous référer à la plaque signalétique au dos du réfrigérateur.
- * Les caractéristiques peuvent être modifiées sans préavis.

GARANTIE

La garantie minimale est : 2 ans pour les pays de l'UE, 3 ans pour la Turquie, 1 an pour le Royaume-Uni, 1 an pour la Russie, 3 ans pour la Suède, 2 ans pour la Serbie, 5 ans pour la Norvège, 1 an pour le Maroc, 6 mois pour l'Algérie, pas de garantie légale requise pour la Tunisie.

DISPONIBILITÉ DES PIÈCES DE RECHANGE

Les thermostats, les capteurs de température, les cartes de circuit imprimé et les sources lumineuses sont disponibles pour une période minimale de sept ans à compter de la mise sur le marché de la dernière unité du modèle;

Les poignées de porte, gonds de porte, plateaux et bacs, sont disponibles pour une période minimale de sept ans, et les joints de porte sont disponibles pour une période minimale de 10 ans à compter de la mise sur le marché de la dernière unité du modèle;

Pour plus d'informations sur le produit, veuillez consulter <https://eprel.ec.europa.eu/> ou scannez le QR sur l'étiquette énergétique fournie avec l'appareil

Pour contacter l'assistance technique, visitez notre site Internet: <https://corporate.haier-europe.com/en/>. Dans la section «websites», choisissez la marque de votre produit et votre pays. Vous serez redirigé vers le site Web spécifique où vous pouvez trouver le numéro de téléphone et le formulaire pour contacter l'assistance technique.

Zone La Plus Froide Du Réfrigérateur

Ce symbole ci-dessous indique l'emplacement de la zone la plus froide dans votre réfrigérateur. Cette zone est délimitée près du ventilateur, et en haut par le symbole ou bien par la clayette positionnée à la même hauteur.



Afin de garantir les températures dans cette zone, veillez à ne pas modifier le positionnement de cette clayette.

INSTALLATION DE L'INDICATEUR DE TEMPERATURE

Pour vous aider à bien régler votre réfrigérateur, celui-ci est équipé d'un indicateur de température qui permettra de contrôler la température moyenne dans la zone la plus froide.

AVERTISSEMENT : Cet indicateur est seulement prévu pour être utilisé avec votre réfrigérateur. Veillez à ne pas l'utiliser dans un autre réfrigérateur (en effet, la zone la plus froide n'est la même), ou pour une autre utilisation.

Vérification de la température dans la zone la plus froide Une fois que l'installation de l'indicateur de température est réalisée, vous pourrez vérifier régulièrement que la température de la zone la plus froide est correcte. Le cas échéant, ajustez le thermostat en conséquence comme indiqué précédemment. La température intérieure du réfrigérateur est influencée par plusieurs facteurs tels que la température ambiante de la pièce, la quantité d'aliments stockés et la fréquence d'ouverture de la porte. Prenez ces facteurs en compte lors du réglage de la température.

Pour la bonne conservation des denrées dans votre réfrigérateur et notamment dans la zone la plus froide, veillez à ce que l'indicateur de température apparaisse «OK».



Si «OK» n'apparaît pas, la température de la zone est trop élevée. Réglez le thermostat sur une position supérieure. Attendez au moins 12 heures avant de réajuster le thermostat. Après le chargement des denrées fraîches dans l'appareil ou après les ouvertures répétées (ou ouverture prolongée) de la porte, il est normal que l'inscription «OK» n'apparaît pas dans l'indicateur de température.

Děkujeme vám za vaši spolupráci při výrobě tohoto výrobku.

Před použitím chladničky si pozorně přečtěte tento návod k použití. Aby byla zajištěna maximální využitelnost jejích možností, přečtěte si všechny dokumentace pro budoucí použití nebo další výkazy. Tento výbavení je určeno výhradně pro použití v obchodní nebo podobné použití, jako jsou:

- v obchodních a výrobních zařízeních, například v kancelářích nebo na jiných pracovištích
- v ústředních a místních úřadech, v továrnách a dílnách
- v ústředních a místních úřadech, v továrnách a dílnách
- v ústředních a místních úřadech, v továrnách a dílnách

Pro použití chladničky v jiných účelích, například v domácnostech, je třeba dodržet následující podmínky. Pokud chladnička není určena pro použití v obchodní nebo podobné použití, může být používání nebezpečné. Před použitím chladničky si přečtěte návod k použití. Pokud chladnička není určena pro použití v obchodní nebo podobné použití, může být používání nebezpečné. Před použitím chladničky si přečtěte návod k použití. Pokud chladnička není určena pro použití v obchodní nebo podobné použití, může být používání nebezpečné.

BEZPEČNOSTNÍ INFORMACE

Chladnička obsahuje chladicí plyn (R600a: isobutan) a izolační plyn (cyklopentan), které jsou šetrné k životnímu prostředí, nicméně jsou hořlavé.

Doporučujeme vám, abyste dodržovali následující pokyny, čímž se vyhnete nebezpečným situacím:

Před provedením jakéhokoli úkonu, odpojte napájecí kabel ze zásuvky.

- Chladicí systém, který se nachází za zadní stěnou a uvnitř spotřebiče, obsahuje chladivo. Proto dávejte pozor, aby nedošlo k poškození trubek.
- Pokud zjistíte únik z chladicího systému, nedotýkejte se zásuvky a nepoužívejte otevřený oheň. Otevřete okno a místnost vyvětrejte. Pak kontaktujte servisní středisko a požádejte o provedení opravy.
- Nepoužívejte nůž ani jiné ostré předměty k odstranění námrazy nebo ledu, který se nahromadí. Mohlo by dojít k poškození chladicího okruhu a následný únik, který může způsobit požár nebo poškození zraku.
- Neumisťujte spotřebič ve vlhkém, mastném nebo prašném prostředí, ani jej nevystavujte přímému slunečnímu záření a působení vody.
- Neumisťujte spotřebič do blízkosti topných těles nebo hořlavých materiálů.
- Nepoužívejte prodlužovací kabely nebo adaptéry.
- Netahejte silou za přívodní kabel ani jej neskládejte a nedotýkejte se zástrčky mokráma rukama.
- Dávejte pozor, abyste nepoškodili zástrčku nebo napájecí kabel, což by mohlo způsobit úraz elektrickým proudem nebo požár.
- Doporučuje se udržovat zástrčku v čistotě, neboť nadměrný nános prachu na zástrčce může být příčinou požáru.
- Nepoužívejte mechanické nástroje ani jiné prostředky k urychlení rozmrazování.

- V žádném případě nepoužívejte otevřený oheň nebo elektrická zařízení, jako jsou topná tělesa, parní čističe, svíčky, olejové lampy a podobně, abyste urychlili rozmrazování.
 - Nepoužívejte ani neukládejte v blízkosti spotřebiče hořlavé spreje, jako je například lak ve spreji, protože by mohlo dojít k výbuchu nebo vzniku požáru.
 - Nepoužívejte elektrické spotřebiče uvnitř úložných oddělení pro potraviny, pokud nejsou přímo doporučeny výrobcem.
 - Nevkládejte ani neskladujte hořlavé a vysoce těkavé materiály, jako je éter, benzín, LPG, propan, aerosolové spreje, lepidla, čistý alkohol atd. Tyto materiály mohou způsobit výbuch.
 - Neuchovávejte ve spotřebiči lékařské nebo výzkumné látky. V případě uložení materiálu, který vyžaduje přesné dodržení skladovací teploty, může dojít ke zhoršení jeho kvality nebo nekontrolované reakci, což může představovat riziko.
 - Větrací otvory ve skříni spotřebiče nebo ve vestavné konstrukci musí zůstat volné.
 - Nepokládejte předměty nebo nádoby naplněné vodou na horní plochu spotřebiče.
 - Neprovádějte žádné opravy na tomto spotřebiči. Veškeré zásahy mohou provádět pouze kvalifikovaní pracovníci.
 - Tento spotřebič nesmějí používat děti do 8 let a osoby se sníženými fyzickými, smyslovými nebo duševními schopnostmi, nebo bez patřičných zkušeností a znalostí, pokud je nesledují osoby odpovědné za jejich bezpečnost, nebo jim nedávají příslušné pokyny k bezpečnému použití spotřebiče, a pokud si tyto osoby a děti neuvědomují možná nebezpečí.
 - Děti si se spotřebičem nesmějí hrát. Děti nesmějí bez dozoru dospělých spotřebič čistit ani provádět činnosti údržby.
- u spotřebičů pro uchovávání vína: „Tento spotřebič je určen výhradně k uchovávání vína.“
 - u volně stojícího spotřebiče: „Tento chladicí spotřebič není určen k vestavění.“;

LIKVIDACE VYŘAZENÉHO SPOTŘEBIČE



Tento spotřebič je označen v souladu s evropskou směsí 2012/19/EU o likvidaci elektrického a elektronického zařízení (WEEE). WEEE obsahuje znečišťující látky (které mohou mít negativní dopad na životní prostředí) a základní díly (které mohou být znovu použity). Je nutné provést speciální zpracování WEEE, aby se odstranily a správně zlikvidovaly všechny znečišťující látky a získaly a recyklovaly všechny materiály. Každý spotřebitel může hrát důležitou roli při zajištění toho, aby WEEE nepředstavoval nebezpečí pro životní prostředí; je bezpodmínečně nutné dodržovat několik základních pravidel:

- WEEE se nesmí likvidovat jako domovní odpad;
- WEEE se musí předat na příslušné sběrné místo pod správou obce nebo autorizovaných společností. V mnoha zemích je zaveden odběr WEEE v domácnostech.

V mnoha zemích lze při zakoupení nového spotřebiče vrátit starý spotřebič prodejci, který je povinen jej odebrat bezplatně kus za kus, pokud je zařízení obdobného typu a má stejnou funkci jako dodané zařízení.

Prohlášení o shodě CE



Umístěním značky **CE** na tento produkt jsme potvrdili shodu se všemi příslušnými požadavky evropské bezpečnosti, ochrany zdraví a životního prostředí, které jsou v právních předpisech platné pro tento produkt.

ÚSPORA ENERGIE

- Pro úsporu energie doporučujeme:
- Umístit spotřebič v době větrané místnosti mimo dosah zdrojů tepla a chránit jej před přímým slunečním zářením.
- Nevkládat do chladničky teplé jídlo, aby se zabránilo zvýšení vnitřní teploty a následně nepřetržité činnosti kompresoru.
- Neukládejte nadměrné množství potravin, aby bylo zajištěno dostatečné proudění vzduchu.
- Proveďte odmrazení spotřebiče v případě vzniku vrstvy ledu (viz ROZMRAZOVÁNÍ), aby byl zajištěn dostatečný přenos chladu.
- V případě výpadku elektrické energie se doporučuje nechat dvířka chladničky zavřená.
- Otevírejte nebo ponechávejte dvířka spotřebiče otevřená v co nejmenším možném rozsahu.
- Nenastavujte termostat na příliš nízkou teplotu.
- Odstraňte prach ze zadní strany spotřebiče (viz ČIŠTĚNÍ).
- Bez odmrazování (Total No Frost Audy) (s displejem na dvířkách): vyjměte všechny koše z mrazničky;
- Bez odmrazování (Total No Frost) (s vnitřním uživatelským rozhraním pro chladničku a knoflíkovým ovladačem pro mrazničku): vyjměte koše z mrazničky, ale ponechte tam dolní zásuvku.
- Beznámrazový model: vyjměte koše z mrazničky, ale ponechte tam dolní zásuvku.
- Všechny normální statické modely: vyjměte všechny koše z mrazničky.

Popis spotřebiče

Části a funkce

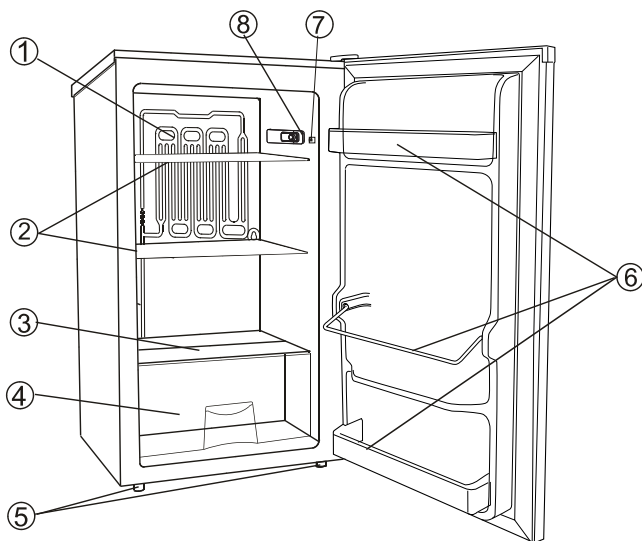

- ① Výparník
- ② Příhrádky chladničky
- ③ Skleněný kryt
- ④ Zásuvka
- ⑤ Nastavitelné nožičky
- ⑥ Příhrádky dvířek
- ⑦ Spínač osvětlení
- ⑧ Ovladač nastavení teploty

Energeticky nejúspornější konfigurace vyžaduje, aby byly ve spotřebiči nainstalovány příhrádky, schránka na potraviny a police, viz obrázky výše.

Správné umístění

Dobré větrání

Pro odvod tepla, vysokou účinnost a nízkou spotřebu energie je potřebné dobré větrání. Proto nechejte kolem chladničky dodatečný volný prostor. Ze zadní strany nejméně 100 mm od stěny, po stranách spotřebiče nejméně 100 mm a z horní strany spotřebiče nejméně 200 mm. Volný prostor potřebný pro otevření dveří by měl být 160°.

Napájení

Chladnička je vhodná na jednofázový střídavý proud (220-240)V~/50Hz;230V~/60Hz. Pokud je kolísání proudu v různých zemích mimo uvedený rozsah, z důvodu bezpečnosti aplikuje automatický napěťový regulátor. Chladnička musí obsahovat speciální vidlici přírodního kabelu namísto standardního. Její konektor musí odpovídat zásuvce s uzemňovacím vodičem.

Přívodní kabel

Kabel nesmí být prodlužován ani smotan do cívky během provozu. Dbejte na to, aby se přívodní kabel nedotýkal kompresoru na zadní stěně spotřebiče, protože povrch může být horký během provozu a kontakt s kabelem může poškodit izolaci a způsobit zkrat.

Ochrana proti vlhkosti

Neumisťujte chladničku na místa, kde je vysoký obsah vlhkosti, zabráníte tím možné korozi kovových částí. Spotřebič nesmí být vystaven vodě, protože to způsobí nesprávnou izolaci a zkrat.

Ochrana před teplem

Spotřebič by měl být umístěn mimo zdrojů tepla a přímého slunečního záření.

Vyvážení

Povrch, na kterém bude stát spotřebič musí být pevný a rovný. Nedoporučujeme žádný měkký povrch. Pokud není spotřebič vyvážen, přizpůsobte jej pomocí nastavitelných nožiček.

Zabraňte nebezpečí

Neumisťujte spotřebič do blízkosti hořlavých látek jako je plyn, benzín, alkohol, lak, amlacetát, atd.

Tyto předměty nekládejte do spotřebiče.

Přemísťování

Při přemísťování spotřebiče jej nenaklánejte horizontálně ani do úhlu pod 45°.

UMÍSTĚNÍ

Instalujte spotřebič na místo, kde okolní teplota odpovídá klimatické třídě uvedené na typovém štítku spotřebiče:

—rozšířené mírné pásmo (SN): „Tento chladicí spotřebič je určen k používání při teplotách okolí od 10 °C do 32 °C.“;

—mírné pásmo (N): „Tento chladicí spotřebič je určen k používání při teplotách okolí od 16 °C do 32 °C.“;

—subtropické pásmo (ST): „Tento chladicí spotřebič je určen k používání při teplotách okolí od 16 °C do 38 °C.“;

—tropické pásmo (T): „Tento chladicí spotřebič je určen k používání při teplotách okolí od 16 °C do 43 °C.“;

Umíst'ujte různé potraviny do různých oddílů podle níže uvedené tabulky

Prostory chladničky	Typ jídla
Dveře nebo dveřní přihrádky chladničky	<ul style="list-style-type: none">• Potraviny s přírodními konzervačními látkami, jako jsou džemy, džusy, nápoje, koření.• Neuchovávejte potraviny podléhající zkáze.
Zásuvka na ovoce a zeleninu (zásuvka na salát)	<ul style="list-style-type: none">• Ovoce, byliny a zelenina by měly být umístěny samostatně do koše na ovoce a zeleninu.• V chladničce neuchovávejte banány, cibuli, brambory, česnek.
Police lednice – uprostřed	<ul style="list-style-type: none">• Mléčné výrobky, vejce
Police chladničky – nahoře	<ul style="list-style-type: none">• Potraviny, které není potřebné vařit, jako jsou hotová jídla, delikatesy, zbytky.
CaZásuvka/ zásobník mrazničky	<ul style="list-style-type: none">• Potraviny pro dlouhodobé skladování.• Spodní zásuvka na syrové maso, drůbež, ryby.• Prostřední zásuvka na mraženou zeleninu, hranolky.• Horní podnos na zmrzlinu, mražené ovoce, mražené pečivo.

•Doporučuje se nastavit teplotu v chladničce na 4°C a v mrazničce pokud možno na -18°C

•U většiny kategorií potravin je nejdelší doba skladování v chladničce dosažena při nižších teplotách. Vzhledem k tomu, že některé konkrétní produkty (jako čerstvé ovoce a zelenina), pokud jsou přítomny, mohou být poškozeny chladnějším teplotami, doporučuje se uchovávat je v zásuvkách. Pokud nejsou přítomny, udržujte průměrné nastavení termostatu.

•Pokud jde o zmrazené potraviny, podívejte se na dobu skladování uvedenou na obalu potravin. Tato doba skladování je dosažena vždy, když nastavení respektuje referenční teploty oddílů (jednohvězdičkový -6°C, dvouhvězdičkový -12°C, tříhvězdičkový -18°C).

Doporučení pro nastavení teploty

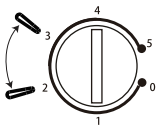
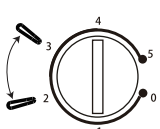
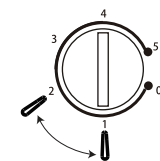
Doporučení pro nastavení teploty		
Teplota prostředí	Mrazicí prostor	Prostor chladničky
Léto	/	 <p>Nastavit na *number* 2~3</p>
Normální	/	 <p>Nastavit na *number* 2~3</p>
Zima	/	 <p>Nastavit na *number* 1~2</p>

- Výše uvedené informace poskytují uživatelům doporučené nastavení teploty.

Pokyny ke změně směru otevírání dveří

Změna směru otvírání dveří

Potřebné nářadí: Křížový šroubovák / plochý šroubovák / šestihranný maticový klíč



- Ujistěte se, že spotřebič je odpojen od napájení a prázdný.
- Nastavte dvě vyrovnávací nohy do nejvyšší polohy.
- K odmontování dveří je zapotřebí naklonit spotřebič dozadu. Měli byste postavit spotřebič na pevný povrch, aby během změny směru otvírání dveří neklouzal.
- Je nutné uschovat všechny odmontované díly pro opětovnou montáž dveří.
- Nepokládejte spotřebič, protože by se mohl poškodit systém chladiva.
- Doporučujeme provádět manipulaci během montáže ve dvou osobách.

1. Mírně nakloňte spotřebič dozadu a bezpečně jej podepřete. K naklánění spotřebiče během změny směru otvírání dveří jsou nutné dvě osoby.

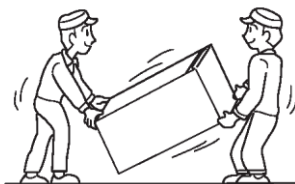

2. Odstraňte kryt pravého horního závěsu.

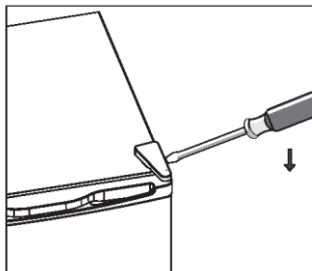

Pokyny ke změně směru otevírání dveří

3. Odšroubujte šrouby. Potom odstraňte držák závěsu.

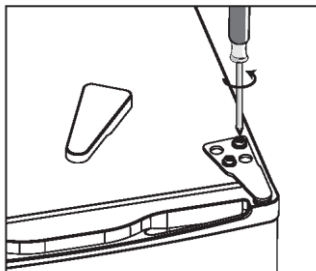

4. Odstraňte kryt levého horního šroubu.

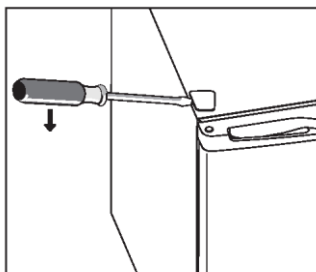

5. Přemístěte kryt otvoru z levé strany na pravou. Potom vysadte dveře a položte je na měkký povrch, aby se nepoškrábaly.

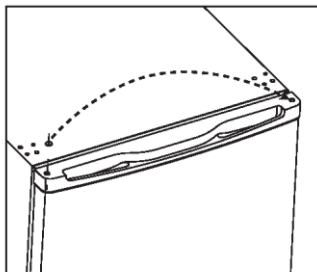

6. Odstraňte šrouby a dolní závěs. Potom odstraňte vyrovnávací nohy na obou stranách.

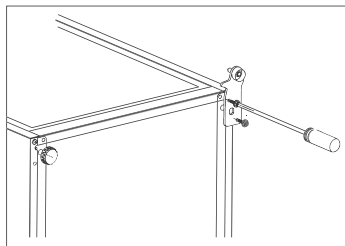

Pokyny ke změně směru otevírání dveří

7. Odšroubujte a odstraňte dolní čep závěsu, obraťte držák a vraťte čep.

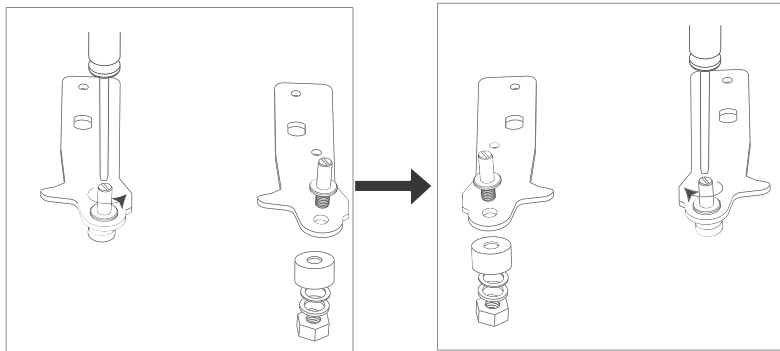

8. Namontujte držák s nasazeným dolním čepem závěsu. Vraťte obě vyrovnávací nohy.

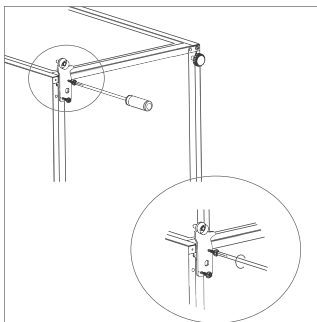

9. Nasadte dveře chladničky zpět na místo. Před konečným utážením horního závěsu se ujistěte, že dveře jsou vyrovnané ve vodorovném i svislém směru, takže těsnění přiléhá na všech stranách.
10. Umístěte držák závěsu a přišroubujte ho k horní straně spotřebiče.
11. V případě potřeby použijte k dotažení klíč.

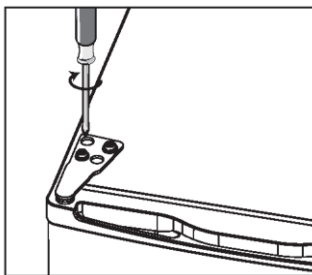

Pokyny ke změně směru otevírání dveří

12. Nasadte kryt závěsu zpět na místo a přišroubujte ho.

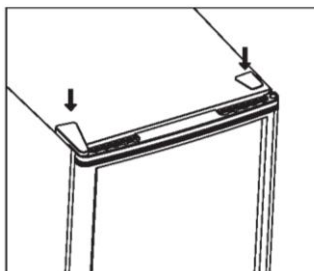

13. Před konečným utažením dolního závěsu zkontrolujte, zda jsou zavěšené dveře vyrovnané ve vodorovném i svislém směru a těsnění přiléhá na všech stranách. Znovu nastavte vyrovnávací nohy podle potřeby.

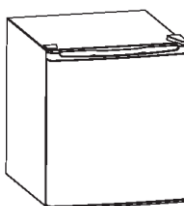

Upozornění

- Voda obsažena v potravinách nebo ve vzduchu se dostává do chladničky při otevření dveří a způsobuje formování námrazy, ovlivňuje správný chod chladničky v případě silné vrstvy. Když je silnější než 2 mm, musíte chladničku odmrazit.
- Odmrazování chladničky se provádí manuálně. Před odmrazováním vyjměte potraviny, zásobník ledu a dočasně uložte na chladné místo, poté nastavte ovladač teploty do pozice „0“ (kompresor přestane pracovat) a nechejte otevřené dvířka, dokud se led a námraza nerozpustí na dno chladničky. Vodu utřete jemným hadrem. V případě urychlení odmrazování můžete umístit nádobu s horkou vodou (přibližně 50°C) do vnitřního prostoru chladničky. Po odmrazení nezapomeňte nastavit ovladač teploty do původní pozice.
- Není vhodné odmrazovat chladničku přímo horkou vodou nebo fénem na vlasy, protože můžete poškodit vnitřní prostor.
- Neodstraňujte led a námrazu ani neoddělujte potraviny, které jsou zmrazené dohromady, ostrými předměty nebo dřevěnými hůlkami, protože můžete poškodit vnitřní prostor chladničky nebo výparníku.
- Pokud je poškozen přívodní kabel spotřebiče musí jej vyměnit servisní technik

Odstranění případných problémů

1. Pokud chladnička nepracuje:
Zkontrolujte, zda není výpadek proudu.
Zkontrolujte, za je vidlice přívodního kabelu připojena k elektrické zásuvce.
Zkontrolujte, zda není vypálena pojistka.
2. Pokud chladnička příliš chladí:
Ovladač nastavení teploty je nastaven na vysokou hodnotu.
Pokud umístíte potraviny s velkým množstvím vlhkosti přímo pod výstup chladného vzduchu, rychle namrznou. Toto neznamená poruchu.
3. Pokud chladnička dostatečně nechladí:
Potraviny jsou baleny příliš těsně při sobě, což brání proudění chladného vzduchu.
Vložili jste něco horkého nebo velké množství do chladničky.
Dveře nejsou zavřené správně.
Těsnění dveří je poškozené.
Chladnička není větraná.
Je nedostatečný prostor mezi chladničkou a stěnami kolem spotřebiče a nad spotřebičem.
Nastavení teploty je nesprávné.
4. Při rozmrazování voda teče po vnitřku chladničky a na podlahu:
Zkontrolujte, zda není odtoková hadička ucpaná.
Zkontrolujte, zda je odkapávací zásobník umístěn správně.
5. Když se tvoří kondenzace na vnějších stěnách chladničky:
Kondenzace se může tvořit na vnějších stranách, když je vysoká vlhkost, například během vlhkého ročního období. Toto je stejný výsledek, jako když nalijete studenou vodu do sklenice. Nejedná se o závadu, proto vlhkost pouze otřete suchým hadrem.
6. Když slyšíte zvuk, jako když teče voda:
Zvuk tekoucí vody představuje tok chladicí náplně. Nejedná se o závadu.
7. Když se hřejí stěny chladničky:
Boční panel spotřebiče se ohřívá, pokud se dveře otvírají příliš často, při spuštění spotřebiče a když spotřebič pracuje v létě při vysoké okolní vlhkosti. V takovém případě se nedotýkejte panelu, je to výsledkem odvodu tepla zevnitř spotřebiče a nejedná se o poruchu chladničky.

Technické údaje

*Pro podrobnější technické informace viz výrobní štítek na zadním panelu chladničky.

*Právo na změnu technických údajů vyhrazené.

DOSTUPNOST NÁHRADNÍCH DÍLŮ

Termostaty, teplotní čidla, desky plošných spojů a zdroje světla, po dobu alespoň sedmi let poté, co byl na trh uveden poslední kus daného modelu;

Dveřní kliky, dveřní závěsy, přihrádky a koše po dobu alespoň sedmi let a těsnění dveří po dobu alespoň deseti let poté, co byl na trh uveden poslední kus daného model

ZÁRUKA

Minimální záruka je: 2 roky pro země EU, 3 roky pro Turecko, 1 rok pro Spojené království, 1 rok pro Rusko, 3 roky pro Švédsko, 2 roky pro Srbsko, 5 let pro Norsko, 1 rok pro Maroko, 6 měsíců pro Alžírsko, pro Tunisko není vyžadována žádná právní záruka.

TECHNICKÁ POMOC

Chcete-li kontaktovat technickou pomoc, navštivte naše webové stránky: <https://corporate.haier-europe.com/en/> . V sekci „websites“ vyberte značku vašeho produktu a vaši zemi. Budete přesměrováni na konkrétní webovou stránku, kde najdete telefonní číslo a formulář pro kontaktování technické pomoci

Další informace o produktu naleznete na adrese <https://eprel.ec.europa.eu/> nebo naskenujte QR na energetickém štítku dodaném se zařízením

Nejchladnější Část Chladničky

Níže uvedený symbol označuje umístění nejchladnější části chladničky. Tato oblast je označena v blízkosti ventilátoru a v horní části symbolem nebo policí umístěnou ve stejné výšce.



Aby byla zaručena teplota v této oblasti, zajistěte, aby se poloha této policie neměnila.

INSTALACE UKAZATELE TEPLoty

Abyste mohli chladničku správně nastavit, je vybavena ukazatelem teploty, který bude sledovat průměrnou teplotu v nejchladnější části. **VAROVÁNÍ:** Tento indikátor je určen pouze pro použití s vaší chladničkou. Dbejte na to, abyste jej nepoužívali v jiné chladničce (nejchladnější část bude lišit) nebo pro jiné použití.

Kontrola teploty v nejchladnější části. Po instalaci indikátoru teploty můžete pravidelně kontrolovat, zda je teplota v nejchladnější oblasti správná. V případě potřeby nastavte termostat odpovídajícím způsobem, jak je popsáno výše. Teplotu uvnitř chladničky ovlivňuje několik faktorů, například okolní teplota v místnosti, množství uložených potravin a četnost otevírání dveří. Při nastavování teploty berte tyto faktory v úvahu. Abyste zajistili, že potraviny v chladničce budou dobře uchovány, zejména v nejchladnější části, ujistěte se, že ukazatel teploty zobrazuje „OK“.



Pokud se „OK“ nezobrazuje, je teplota v této části příliš vysoká. Nastavte termostat do vyšší polohy. Před opětovným nastavením termostatu počkejte alespoň 12 hodin. Po vložení čerstvých potravin do spotřebiče nebo po opakovaném (nebo delším) otevření dvířek je normální, že se na ukazateli teploty nezobrazuje údaj „OK“.

Köszönjük, hogy megvásárolta a terméket.

Az optimális teljesítmény érdekében hűtőszekrény használata előtt alaposan olvassa el a használati útmutatót. Őrizze meg a dokumentációt későbbi használat céljából, illetve más tulajdonosok részére. A termék kizárólag háztartási használatra és más hasonló alkalmazási módokra alkalmas, például:

- üzletek, irodák és egyéb munkakörnyezetek személyzeti konyhahelyisége
- gazdaságok, hotelek, motelek és egyéb típusú lakókörnyezetek, például panziók (B & B) konyhahelyisége
- nem kereskedelmi célú vendéglátási és egyéb szolgáltatások.

A készülék kizárólag élelmiszerek tárolására szolgál, minden más alkalmazási mód veszélyesnek minősül, így a gyártó nem vállalja a felelősséget ezekért. Emellett azt javasoljuk, hogy figyeljen a jótállás feltételeire.

BIZTONSÁGI INFORMÁCIÓK

A hűtőszekrény hűtőközeggázt (R600a: izobutént) és szigetelőgázt (ciklopentánt) tartalmaz, amelyek összegegyeztethetők a környezettel, viszont gyúlékonyak.

A veszélyes helyzetek elkerülése érdekében tartsa be az alábbi szabályozásokat:

A műveletek elvégzése előtt húzza ki a hálózati kábelt a hálózati aljzatból.

- **A készülék hátánál és belsejében található hűtőrendszer hűtőközeget tartalmaz. Ezért ügyeljen rá, hogy a csövek ne sérülhessenek meg.**
- **Ha a hűtőrendszer szivárog, akkor ne érintse meg a fali kivezető nyílást, és ne használjon nyílt lángot. Nyissa ki az ablakot, és hagyja szellőzni a helyiséget. Ezután hívja fel a szervizközpontot, és kérjen javítást.**
- **A jeges vagy fagyos részeket ne próbálja meg késsel és más éles tárgyakkal lekaparni. Ezek az eszközök felsérthetik a hűtőközeg vezetékét, a kiömlött folyadék pedig tüzet vagy szemsérülést okozhat.**
- **Ne helyezze a készüléket nyirkos, olajos vagy poros helyre, és ne tegye ki azt közvetlen napfénynek vagy víznek.**
- **Ne helyezze a készüléket hőforrások vagy gyúlékony anyagok közelébe.**
- **Ne használjon hosszabbító vezetékeket és adaptereket.**
- **Ne húzza meg túlságosan, illetve ne hajtsa össze a hálózati vezetékét, ne érintse meg a csatlakozódugót nedves kézzel.**

- Ne sértse fel a csatlakozódugót és/vagy a hálózati kábelt, mert ez áramütést vagy tüzet okozhat.
- Javasolt a csatlakozódugót tisztán, pormentesen tartani.
- A csatlakozódugón lévő szennyeződések tüzet okozhatnak.
- Ne siettesse a leolvasztást mechanikai eszközökkel és más berendezésekkel.
- Semmilyen körülmények között ne próbálja meg felgyorsítani a leolvasztási folyamatot nyílt lánggal, elektromos berendezésekkel, például fűtőtestekkel, gőztisztítókkal, gyertyákkal, olajlámpákkal vagy más hasonló eszközökkel.
- Ne használjon és ne tároljon gyúlékony spréket, például szórófejes festéket a készülék közelében, mert azok robbanást vagy tüzet okozhatnak.
- Kizárólag a gyártó által javasolt típusú elektromos készülékeket használhatja az élelmiszertároló rekeszekben.
- Ne helyezzen gyúlékony, erősen illó anyagokat, például étert, benzint, PB-gázt, propán-gázt, aeroszol spray-tartályokat, ragasztókat, tiszta alkoholt stb. a készülékbe, illetve ne tároljon benne ilyen eszközöket. Ezek az anyagok robbanást okozhatnak.
- Ne tároljon a készülékben gyógyszereket és vizsgálati anyagokat. Ha a tárolási hőmérsékletek szigorú szabályozását igénylő anyagot tárol, akkor az megromolhat, vagy olyan irányíthatatlan reakciót indít el, amely veszélyt jelenthet.
- Ne helyezzen akadályokat a készülék szellőzőnyílásai és a beépített szerkezet elé.
- Ne helyezzen tárgyakat és/vagy vízzel töltött tartályokat a készülék tetejére.
- Ne végezzen javításokat a készüléken. Kizárólag szakképzett személyzet végezheti a beavatkozásokat.
- A készüléket 8 év fölötti gyermekek, csökkent fizikai, érzékszervi és mentális képességekkel rendelkező, illetve kellő tapasztalattal nem rendelkező személyek, csak megfelelő felügyelet mellett, illetve akkor használhatják, ha már rendelkeznek a készülék biztonságos használatára és a kockázatokra vonatkozó tudással.
- Gyermekek ne játszanak a készülékkel. A tisztítást és a karbantartást gyermekek nem végezhetik felügyelet nélkül

- szabadon álló készülékek esetében: „Ezt a hűtőkészüléket nem beépítésre tervezték.”
- 4-csillagos rekesszel nem rendelkező készülékek esetében: „Ez a hűtőkészülék nem alkalmas élelmiszerek fagyasztására.”

AZ ELAVULT KÉSZÜLÉK LESELEJTÉSE



Jelen eszköz az Európai Parlament és Tanács 2012/19/EU Az elektromos és elektronikus berendezések hulladékairól szóló irányelvnek (WEEE) való megfelelés alapján lett megjelölve. Az elektronikai hulladékok tartalmazznak szennyező anyagokat (melyek negatív hatással lehetnek a környezetre), valamint alapanyagokat is (melyek újrahasznosíthatóak). Fontos, hogy a WEEE anyagok egyedi kezeléssel essenek át, a szennyező anyagok megfelelő eltávolítása és ártalmatlanítása, valamint az anyagok visszanyerése és újrahasznosítása érdekében. A magán személyek fontos szerepet játszanak, megbizonyosodva arról, hogy a WEEE anyagok nem válnak környezetvédelmi problémává; létfontosságú egyes alapvető szabályok betartása:

- Az elektronikai hulladékok nem kezelhetők háztartási hulladékként;
- Az elektronikai hulladékokat a megfelelő, az önkormányzat vagy a regisztrált vállalatok által kezelt begyűjtési pontokon kell leadni. Nagy méretű elektronikai hulladékok esetén számos országban létezik háztól történő begyűjtés.

Több országban új berendezés vásárlásakor az ilyen hulladékot ingyen vissza lehet vinni a kereskedőhöz, amennyiben a régi berendezés ugyanolyan típusú, mint az új és azzal megegyező funkciójú. CE-megfelelés

AZ ELAVULT KÉSZÜLÉK LESELEJTÉSE

A **CE** jelzés terméken történő elhelyezésével megerősítjük, hogy jelen termék megfelel valamennyi Európai biztonsági, egészségügyi és környezeti követelménynek, amely jelen termékre vonatkozó törvénykezésben megtalálható.

ENERGIATAKARÉKOSSÁG

A nagyobb energia-takarékosság jegyében a következőket javasoljuk:

- A készüléket hőforrásoktól távol, jól szellőző helyiségben szerelje fel és ne tegye ki közvetlen napfénynek.
- Ne tegyen forró ételt a hűtőgépbe, elkerülve ezzel a belső hőmérséklet növekedését, ezáltal pedig a kompresszor folyamatos működését.
- Ne halmozza egymásra az élelmiszereket, biztosítva ezzel a megfelelő légáramlást.
- Jegesedés esetén jégtelenítse a készüléket (lásd a JÉGTELENÍTÉS című fejezetet) a hideg átvitelének biztosítása érdekében.
- Áramszünet esetén tanácsos a hűtőgép ajtaját zárva tartani.
- A lehető legritkábban nyissa ki a készülék ajtaját, és a lehető legkevesebb ideig tartsa nyitva azt.
- Ne állítsa túl alacsony hőmérsékletre a termosztátot.
- Távolítsa el a készülék hátoldalán lévő port (lásd a TISZTÍTÁS című fejezetet).
- Total no frost Audy (fagyasztás nélküli típus esetén – az ajtóra szerelt kijelzőn): vegye ki az összes kosarat a fagyasztószekrényből;
- Total no frost (fagyasztás nélküli típus esetén - a hűtő belső felhasználói felületén, a fagyasztó beállító gombjával): az alsó fiók kivételével vegye ki a fagyasztó összes többi rekeszét.
- Fagymentes típus: az alsó fiók kivételével vegye ki a fagyasztó összes többi rekeszét.
- Minden hagyományos, statikus típus esetén: vegye ki a fagyasztószekrény összes rekeszét

ALKATRÉSZEK ÉS JELLEMZŐK

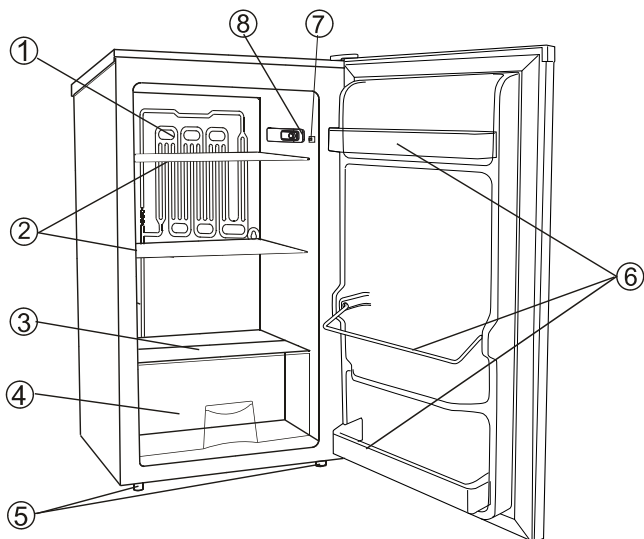

- ① Párolgtató
- ② A hűtőkamra polcai
- ③ Üvegborítás
- ④ Zöldségfiók
- ⑤ Állítható lábak
- ⑥ Palacktartó
- ⑦ Ajtó kapcsoló
- ⑧ Hőmérséklet-szabályozó gomb

Az energiatakarékosság tekintetében leghatékonyabb konfiguráció esetében a fiókoknak, élelmiszerdoboznak és polcoknak a termékben kell lenniük, ez ügyben tájékozódjon a fenti képekből.

Megfelelő elhelyezés

Jó szellőzés

Fontos, hogy a hűtőszekrény környezetében biztosított legyen a jó szellőzés a könnyű hőelvezetés, a nagy hűtési hatékonyság és az alacsony energiafelhasználás érdekében. Ezért tehát a hűtőszekrény körül elegendő helyet kell szabadon hagyni. A hátoldala és a fal között legyen legalább 100 mm hely, az oldalai és a fal között mindkét oldal esetében hagyjon szabadon legalább 100 mm-t, a teteje és a plafon között pedig minimum 200 mm hely legyen. Ahhoz, hogy az ajtó kinyitható legyen 160 cm hely szükséges.

Áramellátás

A hűtőszekrény kizárólag (220-240)V~/50Hz;230V~/60Hz egyfázisú váltóáramú áramforrással működik. Amennyiben az adott felhasználási hely feszültségingadozása olyan jelentős, hogy a feszültség meghaladja a fent megjelölt tartományt, biztonsági okokból automatikus váltóáramú feszültségszabályozót kell alkalmazni a hűtőszekrényel. A hűtőszekrényt más elektromos eszközökhöz alkalmazott hagyományos aljzat helyett, speciális hálózati aljzatra kell csatlakoztatni. A csatlakozódugaljnak illeszkednie kell a földeléssel ellátott aljzathoz.

Tápcsatlakozó kábel

A kábel működés során nem alkalmazható hosszabítóval vagy feltekert formában. Tilos továbbá a kábelt a hűtőszekrény hátoldalán található kompresszor közelében tartani, mivel a kompresszor felületi hőmérséklete működés közben igen magas. Ha ezzel érintkezik a kábel, a szigetelés sérülhet vagy áramszivárgás történhet.

Nedvességtől való védelem

Ne helyezze a hűtőszekrényt magas páratartalmú helyre a fémből készült alkatrészek esetleges korródálódásának elkerülése érdekében. A hűtőszekrényt továbbá tilos közvetlen vízpermetnek kitenni, ellenkező esetben sérülhet a szigetelés vagy áramszivárgás történhet.

Hővédelem

A készüléket hőforrásoktól és közvetlen napfénytől távol kell tartani.

Stabil rögzítés

A hűtőszekrényt sík és szilárd padlófelületen kell elhelyezni. Ne helyezze olyan puha anyagú felületre, mint például hungarocell, stb. Amennyiben a hűtőszekrényt egyetlen felületen helyezni el, a szinteltérésnek megfelelően állítsa be a csavarokat. Ne helyezze a hűtőszekrényt visszhangzó tárgyak közelébe.

Tartsa távol a veszélyes helyektől

A hűtőszekrényt nem javasolt olyan illékony vagy éghető tárgyak közelében elhelyezni, mint például gáz, benzin, alkohol, lakk vagy banánolaj, stb. A fent említett anyagok nem tárolhatók a hűtőszekrényben.

Mozgatás

Rögzítés vagy mozgatás közben ne állítsa a hűtőszekrényt vízszintes, 45°-nál nagyobb szögben megdöntött, vagy fejre állított helyzetbe.

POZÍCIONÁLÁS

Telepítse a készüléket olyan helyre, ahol a környezeti hőmérséklet megfelel a készülék adattábláján feltüntetett éghajlati osztálynak:

- Kiterjesztett mérsékelt övi (SN): „Ezt a hűtőkészüléket 10 °C és 32 °C közötti környezeti hőmérsékleten való használatra tervezték.”
- Mérsékelt övi (N): „Ezt a hűtőkészüléket 16 °C és 32 °C közötti környezeti hőmérsékleten való használatra tervezték.”
- Szubtrópusi övi (ST): „Ezt a hűtőkészüléket 16 °C és 38 °C közötti környezeti hőmérsékleten való használatra tervezték.”
- Trópusi övi (T): „Ezt a hűtőkészüléket 16 °C és 43 °C közötti környezeti hőmérsékleten való használatra tervezték.”

A különböző ételeket az alábbi táblázat szerint helyezze el a hűtőszekrényben

Hűtőszekrény részei	Étel típusa
Hűtőtér ajtaja vagy ajtópolcai	<ul style="list-style-type: none"> • Természetes módon tartósított élelmiszerek, mint például dzsemek, gyümölcslevek, italok, fűszerek. • Ne tároljon romlandó élelmiszereket.
Frissentartó fiók (salátás fiók)	<ul style="list-style-type: none"> • A gyümölcsöket, gyógynövényeket és zöldségeket külön kell elhelyezni a frissentartó fiókban. • Ne tároljon banánt, hagymát, burgonyát, fokhagymát a hűtőszekrényben.
Hűtőszekrény polc – középső	<ul style="list-style-type: none"> • Tejtermékek, tojás
Fagyasztó fiók(ok)/tálca	<ul style="list-style-type: none"> • Főzést nem igénylő élelmiszerek, például fogyasztásra kész élelmiszerek, csemegehús, maradékok.

- Javasoljuk, hogy a hűtőtérben állítsa a hőmérsékletet 4°C-ra, és ha lehetséges, a fagyasztóban -18°C-ra.
- A legtöbb élelmiszer esetén a hűtőtérben a leghosszabb tárolási idő alacsonyabb hőmérsékleten érhető el. Mivel bizonyos termékek (mint friss gyümölcsök és zöldségek) alacsonyabb hőmérsékleten károsodhatnak, javasoljuk, hogy tartsa ezeket a frissentartó fiókban, ha van. Ha nincs, állítsa átlagos értékre a termosztátot.
- Fagyasztott élelmiszer esetén olvassa el az élelmiszer csomagolásán feltüntetett tárolási időt. Ez a tárolási idő akkor érvényes, ha a beállítás megfelel a fagyasztó referencia hőmérsékletének (egy csillag -6°C, két csillag -12°C, három csillag -18°C).

Hőmérséklet-beállítási javaslat

Hőmérséklet-beállítási javaslat		
Környezeti hőmérséklet	Fagyasztótér	Hűtőtér
Nyár	/	
		2-3 -es fokozat
Normál	/	
		2-3 -es fokozat
Téli	/	
		1-2 -es fokozat

- A fentiek hőmérséklet beállítási javaslatok a felhasználók számára.

Megfordítható ajtó nyitásának váltása

Az ajtó nyitásának megfordítása

Szükséges szerszámok: Phillips csavarhúzó / lapos csavarhúzó / hatszögletű csavarkulcs



- Ellenőrizze, hogy az egység áramtalanítva van-e, illetve üres.
- Állítsa a két szintező lábat a legfelső pozícióba.
- Az ajtó eltávolításához hátra kell dőntenie az egységet. Az egységet szilárd felületre kell helyezni, hogy az ajtó megfordítása közben ne csússzon.
- Az eltávolított alkatrészeket tegye félre az ajtó újratelepítéséhez.
- Ne fektesse el az egységet, mivel a hűtőrendszer károsodhat.
- Javasoljuk, hogy az egység kezelésénél 2 ember működjön közre.

1. Döntse meg az egységet enyhén hátrafelé, majd támassza ki biztonságosan. 2 emberre van szükség az egység megdöntéséhez, amely elengedhetetlen az ajtó nyitási irányának a megfordításához.

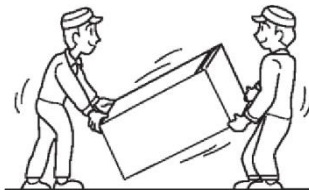

2. Távolítsa el a jobb felső csuklópánt burkolatát.

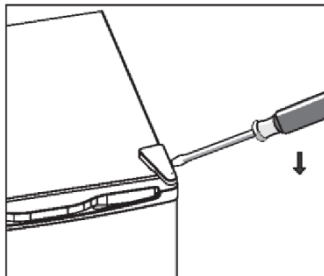

Megfordítható ajtó nyitásának váltása

3. Távolítsa el a csavarokat. Ezt követően távolítsa el a csuklópántot.

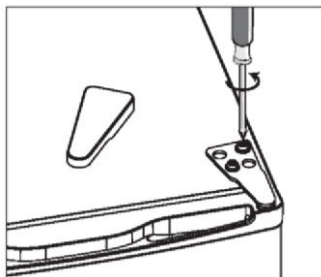

4. Távolítsa el a bal felső furatburkolatot.

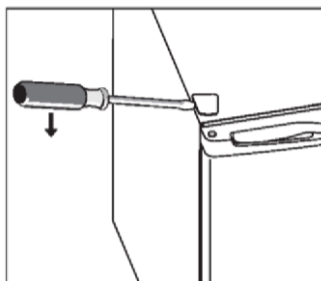

5. A központi burkolatot helyezze át a bal oldalról a jobb oldalra. Majd emelje meg az ajtót, és helyezze párnázott felületre, megelőzve a megkarcolódást.

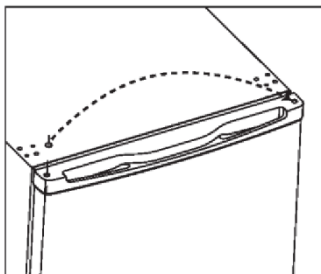

6. Távolítsa el a csavarokat és az alsó csuklópántot. Ezt követően távolítsa el mindkét oldalról az állítható lábakat.

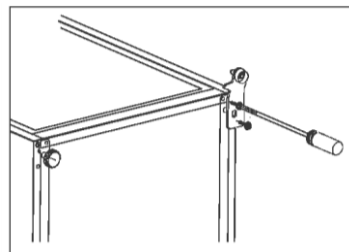

Megfordítható ajtó nyitásának váltása

7. Csavarja ki és távolítsa el az alsó csuklópántcsapot, fordítsa meg a csuklópántot, majd helyezze vissza.

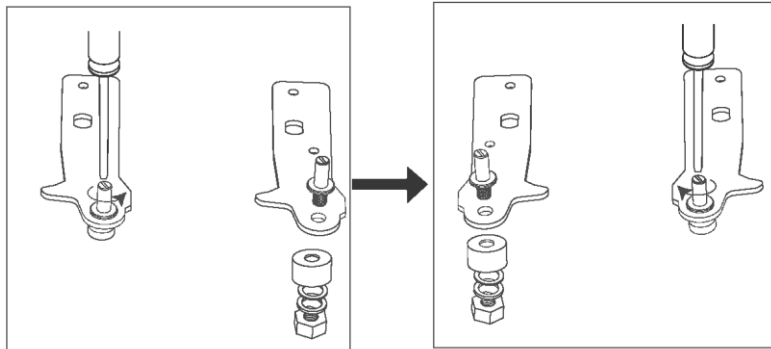

8. Tegye vissza a konzolt az alsó csuklópántcsap visszaszerelésével. Szerelje vissza a két állítható lábat.

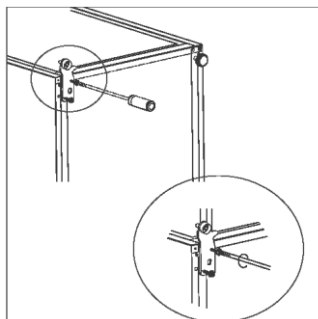

9. Helyezze vissza az ajtót. A felső csuklópánt rögzítése előtt ellenőrizze, hogy az ajtó vízszintesen és függőlegesen úgy illeszkedik, hogy a tömítések minden oldalon zárnak.
10. Illessze fel a csuklópántot, és csavarozza az egység felső részére.
11. Szükség esetén használjon kulcsot.

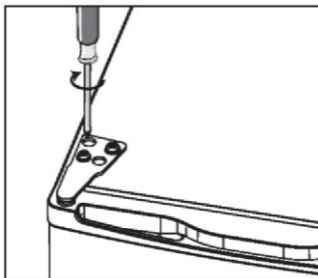

Megfordítható ajtó nyitásának váltása

12. Tegye vissza a csuklópánt burkolatot és a furatburkolatot.

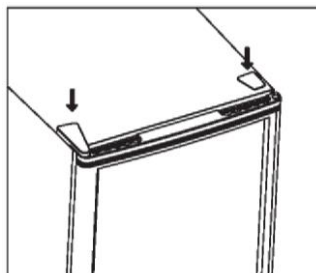

13. Becsukott ajtó mellett az alsó csuklópánt rögzítése előtt ellenőrizze, hogy az ajtó vízszintesen és függőlegesen úgy illeszkedik, hogy a tömítések minden oldalon zárnak. Szükség szerint állítsa be ismét a szintező lábakat.

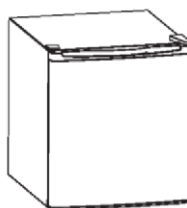

Figyelem!

- ★ A hűtőszekrény használata előtt ellenőrizni kell, hogy az alkalmazott feszültség megegyezik-e a készülék névleges feszültségével.
- ★ Az ételek víztartalma, vagy a hűtőszekrény belső légterébe az ajtónyitások során kerülő pára jégvéteget képezhet a készülék belsejében. A vastag jégvéteget gyengíti a hűtőszekrény teljesítményét. **A párologtató leolvasztása manuálisan működik. Ha a párologtatóra rakódott jégvéteget legnagyobb vastagsága eléri a 4 mm-t, a leolvasztás érdekében áramtalanítani kell a készüléket.** A leolvasztott víz a leeresztőnyíláson keresztül a vízgűjtő tálcába folyik, majd a kompresszor hője által elpárolog.
- ★ Amennyiben a készülék tápkábele sérült, azt kizárólag a gyártó által kijelölt javítóműhelyben cserélhetik ki, mivel ehhez a művelethez speciálisan erre a célra kialakított eszközök szükségesek.
- ★ Veszélyes az eszköz műszaki jellemzőin változtatást végezni, vagy bármely más módosítást végrehajtani a terméken.
- ★ Izzócseré során, vagy amikor a hűtőszekrény hosszabb ideig nincs használatban, húzza ki az áramforrásból.
- ★ Áramkimaradást követően várjon 5 percet mielőtt újraindítja a készüléket.

Karbantartás

- ★ A hűtőszekrényt havonta egyszor kell tisztítani és karban tartani.
- ★ Karbantartás előtt mindig bizonyosodjon meg arról, hogy a csatlakozódugaljt kihúzta az áramforrásból.
- ★ Törölje át a hűtőszekrény belső és külső felületét és alkatrészeit egy nedves ruhával. Nagy mértékű szennyeződés esetén dörzsölje meg semleges tisztítószerekkel, majd tisztítsa le vízzel és törölje szárazra egy tiszta ruhával. Ezt követően érdemes kisebb mennyiségű üvegpasztával és egy darab pamutflannellel átpolírozni a hűtőszekrény felületét.
- ★ A lakkozott felület és a műanyagok sérülésének elkerülése érdekében a tisztításhoz ne használjon forró vizet, hígítót, benzint, alkoholt, petróleumot, mosóport, tisztítószert, lúgos mosószert, savat, vegyszeres ruhát stb. Tilost továbbá közvetlen vízpermetet alkalmazni a hűtőszekrényen. Ellenkező esetben, ez korróziót okozhat és károsíthatja a szigetelést.
- ★ Figyeljen oda az ajtókon található tömítő gumiszalag karbantartására. Mindig tartsa tisztán.
- ★ Amennyiben a hűtőszekrény műanyag alkatrészein hosszú ideig zsíros (állati vagy növényi eredetű) szennyeződések maradnak, gyorsabban előregesznek és előfordulhat, hogy berepedeznek. Ha a leengedőtálcát nem tisztítják rendszeresen, igen könnyen szennyeződik és kellemetlen szag alakul ki benne, érdemes tehát rendszeresen tisztítani ezt a tálcát.

1. Ha a hűtőszekrény nem működik:
Ellenőrizze, hogy nincs-e áramkimaradás.
Ellenőrizze, hogy a csatlakozódugalj csatlakoztatva van-e az áramforráshoz.
Ellenőrizze, hogy a biztosíték nem oldott-e le.
2. Ha a hűtőszekrény túlzott mértékben hűt:
Előfordulhat, hogy a hőmérséklet-szabályozó forgatógomb túl magas értékre van állítva.
Ha nagy nedvességtartalmú ételt helyez közvetlenül a hideg levegő kimeneti nyílásai alá, akkor könnyen megfagyhat. Ez nem jelenti azt, hogy a készülék meghibásodott.
3. Ha a hűtőszekrény hűtése nem elegendő mértékű:
Előfordulhat, hogy az ételeket túl szorosan helyezte el egymás mellett, ezzel gátolva a hideg levegő áramlását.
Előfordulhat, hogy meleg vagy túl sok ételt helyezett a hűtőszekrénybe.
Előfordulhat, hogy nem csukta be megfelelően az ajtót.
Előfordulhat, hogy az ajtó tömítései sérültek.
Előfordulhat, hogy a hűtőszekrény nem szellőzik.
Előfordulhat, hogy a hűtőszekrény két oldalánál és a tetejénél nincs elegendő hely szabadon hagyva.
Előfordulhat, hogy a hőmérséklet-szabályozó forgatógomb nincs megfelelően beállítva.
4. Ha a leolvasztott víz túlfolyik a hűtőszekrény belsejébe és a padlóra:
Ellenőrizze, hogy a leeresztő cső és a leeresztő tömlő nincs-e eldugulva.
Ellenőrizze, hogy a leeresztő tálca megfelelően el van-e helyezve.
A hűtőszekrény leolvasztásakor a jég réteg vastagsága meghaladta a 4 mm-t.
5. Ha páralecsapódás keletkezik a hűtőszekrény külsején:
A készülék külsején akkor keletkezik páralecsapódás, ha a levegő páratartalma magas, például esős időszak esetén. Ez ugyanaz a jelenség, mint amikor hűtött vizet öntünk egy pohárba, és a pohár oldalán páralecsapódás keletkezik. Ez tehát nem a készülék meghibásodását jelzi, mindössze törölje le egy száraz ruhával.
6. Ha vízfolyásra emlékeztető hangot hall:
A vízfolyásra emlékeztető hang a hűtőközeg folyásának a hangja. Ez nem jelenti azt, hogy a készülék meghibásodott.
7. Ha a szekrény oldala felmelegszik:
A szekrény oldala akkor melegszik fel, ha az ajtót gyakran kinyitják, valamint a készülék elindításakor és nyáron, magas környezeti hőmérséklet mellett történő működéskor. Ilyen esetben ne érjen az oldalához, ezt a jelenséget mindössze a szekrény belsejéből történő hőelvezetés okozza, és ez nem jelenti azt, hogy a hűtőszekrény hibásan működne.

Műszaki adatok

- ★ A részletes műszaki adatokat a hűtőszekrény hátoldalán elhelyezett adattábla tartalmazza.
- ★ A műszaki adatok előzetes értesítés nélkül megváltoztathatók.

PÓTALKATRÉSZEK ELÉRHETŐSÉGE

termosztátok, hőmérséklet-érzékelők, nyomtatott áramköri kártyák és fényforrások egy modell utolsó darabjának forgalomba hozatalát követően legalább hét évig;
ajtónyitó fogók, ajtózsanérok, tálcák és kosarak egy modell utolsó darabjának forgalomba hozatalát követően legalább hét évig, továbbá ajtótomítések egy modell utolsó darabjának forgalomba hozatalát követően legalább 10 évig;

GARANCIA

A minimális garancia: az EU tagállamaiban 2 év, Törökországban 3 év, az Egyesült Királyságban 1 év, Oroszországban 1 év, Svédországban 3 év, Szerbiában 2 év, Norvégiában 5 év, Marokkóban 1 év Marokkó, Algériában 6 hónap, Tunézia esetén pedig nincs előírva garancia vállalási kötelezettség.

TECHNIKAI SEGÍTSÉGNYÚJTÁS

A technikai segítségnyújtáshoz látogasson el weboldalunkra: <https://corporate.haier-europe.com/en/>. A „weboldal” részben válassza ki a termék márkáját és az országot. Átírányítanak az adott weboldalra, ahol megtalálhatja a telefonszámot és az űrlapot a technikai segítségnyújtáshoz

A termékkel kapcsolatos további információkért kérjük, keresse fel a <https://eprel.ec.europa.eu/> webhelyet, vagy olvassa be a QR-t a készülékhez mellékelte energiaticmén.

Az alábbi szimbólum a hűtőszekrény leghidegebb területének az elhelyezkedését jelzi. Ezt a területet a ventilátor közelében és felül a szimbólum vagy az azonos magasságban elhelyezett polc jelzi.



Ezen a területen a hőmérséklet garantálása érdekében ügyeljen arra, hogy a polc helyzete ne változzon meg.

A HŐMÉRSÉKLETJELZŐ FELSZERELÉSE

A hűtőszekrény megfelelő beállításának elősegítése érdekében hőmérsékletjelzővel van ellátva, mely figyeli az átlagos hőmérsékletet a leghidegebb részen. **FIGYELMEZTETÉS:** Ez a jelző kizárólag ebben a hűtőszekrényben történő használatra készült. Ügyeljen arra, hogy ne használja más hűtőszekrényben (a leghidegebb terület eltérő lesz), vagy bármilyen más célra.

Ellenőrizheti a leghidegebb terület hőmérsékletét. A hőmérsékletjelző telepítése után rendszeresen ellenőrizheti, hogy a hőmérséklet a leghidegebb területen megfelelő-e. Szükség esetén állítsa be a termosztátot a fent leírtak szerint. A hűtőszekrényen belüli hőmérsékletet számos tényező befolyásolja, így például a környezeti szobahőmérséklet, a tárolt élelmiszer mennyisége és az ajtónyitás gyakorisága. A hőmérséklet beállításakor vegye figyelembe ezeket a tényezőket. Annak biztosítása érdekében, hogy a hűtőszekrényben tárolt élelmiszerek megfelelő állapotban maradjanak, különösen a leghidegebb részen, győződjön meg arról, hogy a hőmérsékletjelzőn látható az „OK” felirat.



Ha az „OK” nem jelenik meg, az adott rész hőmérséklete túl magas. Állítsa a termosztátot magasabb pozícióba. Várjon legalább 12 órát a termosztát ismételt utánállítására előtt. Miután friss élelmiszert helyez a készülék belsejébe, vagy miután az ajtót ismételten (vagy hosszabb ideig) kinyitja, természetes jelenség, ha az „OK” jelzés nem jelenik meg a hőmérsékletjelzőn.

Obrigado por comprar este produto.

Antes de usar o seu frigorífico, leia atentamente este manual de instruções para maximizar o seu desempenho. Guarde todas as documentações para uso futuro ou outros proprietários. Este produto destina-se exclusivamente a uso doméstico ou para aplicações similares, tais como:

- Área de cozinha para pessoal em lojas, escritórios e outros ambientes de trabalho
- Em quintas, para clientes de hotéis, motéis e outros ambientes do tipo residencial
- como B&Bs (cama e pequeno-almoço)
- Para serviços de catering e aplicações similares, que não sejam de vendas por retalho.

Este eletrodoméstico deve ser usado apenas para fins de armazenamento de alimentos, sendo qualquer outro uso considerado perigoso. O fabricante não será responsável por incumprimentos. Além disso, é recomendável que consulte as condições de garantia.

INFORMAÇÃO DE SEGURANÇA

O frigorífico contém um gás refrigerante (R600a: isobutano) e gás isolante (ciclopentano), com elevada compatibilidade com o meio ambiente, sendo, no entanto, inflamáveis.

Recomendamos o cumprimento dos seguintes regulamentos para evitar situações de perigo:

Antes de realizar qualquer operação, desligue o cabo de alimentação da tomada elétrica.

- **O sistema de refrigeração posicionado na parte de trás e no interior do eletrodoméstico contém refrigerante. Portanto, evite danificar os tubos.**
- **Se no sistema de refrigeração for observada uma fuga, não toque na tomada da parede e não use chamas abertas. Abra a janela e deixe entrar ar na sala. De seguida, ligue para um centro de serviço para solicitar a reparação.**
- **Não raspe com uma faca ou com um objeto afiado para remover gelo acumulado. Com isto, o circuito de refrigerante pode ser danificado, e o seu derramamento pode causar um incêndio ou ferir os seus olhos.**
- **Não instale o eletrodoméstico em locais húmidos, oleosos ou empoeirados, nem o exponha à luz solar direta e à água.**
- **Não instale o eletrodoméstico próximo de aquecedores ou de materiais inflamáveis.**
- **Não use cabos de extensão ou adaptadores.**
- **Não puxe ou dobre excessivamente o cabo de alimentação ou toque a ficha com as mãos molhadas.**
- **Não danifique a ficha e/ou o cabo de alimentação; Isto pode causar choques elétricos ou incêndios.**
- **Recomenda-se manter a ficha limpa, pois quaisquer resíduos de poeira excessivos na tomada pode provocar fogo.**

- Não use dispositivos mecânicos ou outros equipamentos para acelerar o processo de descongelação.
 - Evite absolutamente o uso de chamas abertas ou de equipamentos elétricos, como aquecedores, eletrodomésticos de limpeza a vapor, velas, lâmpadas de óleo e outros para acelerar a fase de descongelação.
 - Não use ou guarde sprays inflamáveis, tais como spray de tinta, próximo do eletrodoméstico, pois pode provocar uma explosão ou um incêndio.
 - Não use eletrodomésticos elétricos dentro dos compartimentos de armazenamento de alimentos, exceto se forem do tipo recomendado pelo fabricante.
 - Não coloque nem armazene materiais inflamáveis e altamente voláteis, tais como éter, gasolina, GPL, gás propano, aerossóis, adesivos ou álcool puro, etc. Estes materiais podem provocar uma explosão.
 - Não armazene medicamentos ou materiais de pesquisa no eletrodoméstico. Não armazene material que requer um controlo rigoroso das temperaturas de armazenamento, pois pode ocorrer deterioração ou uma reação descontrolada que pode causar riscos.
 - Mantenha as aberturas de ventilação na caixa do eletrodoméstico ou na estrutura embutida, livre de obstruções.
 - Não coloque objetos e/ou recipientes cheios com água na parte superior do eletrodoméstico.
 - Não repare este eletrodoméstico. Todas as intervenções devem ser realizadas exclusivamente por pessoal qualificado.
 - Este eletrodoméstico pode ser usado por crianças a partir dos 8 anos de idade e por pessoas com incapacidade física, sensorial ou mental, ou sem experiência e conhecimentos para o fazer, desde que supervisionadas ou devidamente orientadas relativamente ao uso seguro do equipamento e sobre os perigos envolvidos.
 - As crianças não devem brincar com o eletrodoméstico. A limpeza e a manutenção não devem ser realizadas por crianças sem a supervisão de um adulto
- No caso dos aparelhos de instalação livre: «Este aparelho de refrigeração não se destina a ser utilizado como aparelho encastrável»;

DESMANTELAMENTO DE UM eletrodoméstico ANTIGO



Este equipamento está marcado em conformidade com a Diretiva Europeia 2012/19/UE sobre Resíduos Elétricos e Equipamento Eletrónico (REEE).

O REEE contém substâncias poluentes (que podem ser perigosas para o meio ambiente) e componentes básicos (que podem ser reutilizados). É importante que os REEE sejam submetidos a tratamentos específicos, para remover e eliminar adequadamente todos os poluentes e recuperar e reciclar todos os materiais. As pessoas desempenham um papel importante para garantir que os REEE não representem um problema ambiental; para isso, é essencial que sejam cumpridas algumas regras básicas:

- Os REEE não devem ser tratados como lixo doméstico;
- Os REEE devem ser entregues nos pontos de recolha adequados administrados pelo município ou por empresas registadas. Em muitos países, para grandes REEE, pode estar disponível recolha doméstica.

Em muitos países, quando é comprado um novo eletrodoméstico o antigo pode ser devolvido ao retalhista que é obrigado a recolher o mesmo gratuitamente numa base de um-para-um, desde que o equipamento seja de tipo equivalente e tenha as mesmas funções do equipamento fornecido.

Conformidade CE

Ao colocar a marca **CE** neste produto, declaramos, sob nossa responsabilidade, a conformidade do mesmo com todos os requisitos Europeus de segurança, de saúde e ambientais mencionados na legislação para este produto.

POUPANÇAS ENERGÉTICAS

Para maiores poupanças energéticas, sugerimos:

- Instalar o eletrodoméstico afastado de fontes de calor e não exposto à luz solar direta e numa sala bem ventilada.
- Evitar colocar alimentos quentes no frigorífico para evitar o aumento da temperatura interna e, assim, causar o funcionamento contínuo do compressor.
- Não envolver excessivamente os alimentos de modo a garantir uma circulação adequada do ar.
- Descongelar o eletrodoméstico em caso de haver gelo (ver **DESCONGELAÇÃO**) para facilitar a transferência de frio.
- No caso de falha de energia elétrica, é aconselhável manter a porta do frigorífico fechada.
- Abrir ou manter as portas do eletrodoméstico abertas o mínimo possível
- Evitar ajustar o termóstato para temperaturas muito frias.
- Limpar o pó presente na parte traseira do eletrodoméstico (consultar **LIMPEZA**).
- **Audy no-frost total (com visor na porta):** remover todos os cestos no compartimento do congelador
- **Total no-frost (com interface de utilizador interno para frigorífico e botão para congelador):** remover outros cestos no compartimento do congelador mas manter a gaveta inferior na sua posição.
- **Modelo sem gelo:** remover os outros cestos no compartimento do congelador mas manter a gaveta inferior na sua posição.
- **Todos os modelos estáticos normais:** retirar todas as gavetas do compartimento do congelador.

PEÇAS E FUNÇÕES

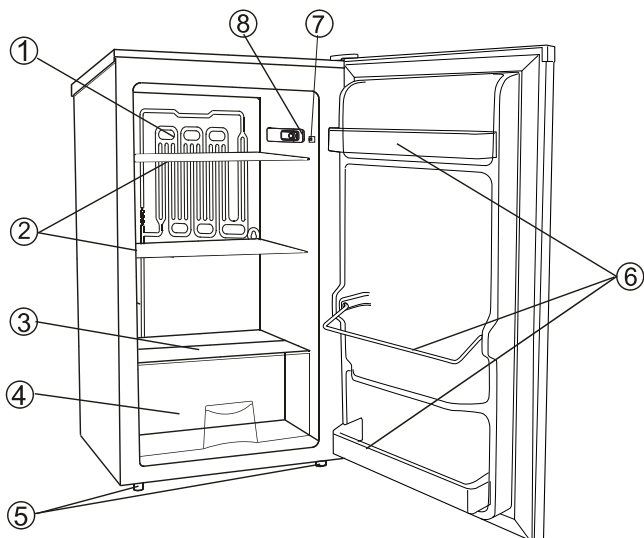

- ① Evaporador
- ② Prateleiras da câmara do frigorífico
- ③ Tampa de vidro
- ④ Gaveta para legumes e verduras
- ⑤ Pernas niveladoras
- ⑥ Suporte para garrafas
- ⑦ Interruptor da porta
- ⑧ Botão de controlo da temperatura

A configuração mais energeticamente eficiente requer que as gavetas, a caixa e as prateleiras estejam dentro do frigorífico. Consulte as imagens acima.

Posicionamento correto

Boa ventilação

É necessário haver uma boa ventilação em torno do frigorífico para dissipar facilmente o calor, para alta eficiência de refrigeração e baixo consumo de energia. Para este efeito, é necessário haver espaço à volta do frigorífico. A parte de trás está a uma distância de, pelo menos, 100 mm da parede, os lados a uma distância de, pelo menos, 100 mm e espaço desde a parte de cima, de pelo menos, 200 mm. Deve deixar-se um espaço amplo para abrir as portas a 160°

Alimentação elétrica

O frigorífico só pode ser utilizado com fonte de alimentação de corrente alternada de fase única de (220-240)V~/50Hz;230V~/60Hz. Se a flutuação da tensão na zona de utilização for tão grande que a tensão exceda o intervalo acima, por razões de segurança, certifique-se de aplicar um regulador automático de tensão a.c no frigorífico. O frigorífico deve ter uma tomada especial em vez de uma comum com outros aparelhos elétricos. A sua ficha deve corresponder à tomada com fio de terra.

Cabo de alimentação

O cabo não deve estar esticado nem enrolado durante o funcionamento. Além disso, o cabo não pode ser mantido próximo do compressor na parte de trás do frigorífico, cuja temperatura de superfície é muito alta ao operar. Tocar no mesmo pode desativar o isolamento ou causar fuga de eletricidade.

Proteção contra humidade

Evitar colocar o frigorífico num local onde exista muita humidade para minimizar a possibilidade de enferrujar as suas partes metálicas. Além disso, não se pode pulverizar água diretamente sobre o frigorífico, caso contrário, isso provocará mau isolamento e fugas.

Proteção contra o calor

O frigorífico deve estar afastado de qualquer fonte de calor ou luz solar direta.

Fixação estável

O piso em que o frigorífico será colocado deve ser plano e sólido. Não deve ser colocado sobre qualquer material mole, como espuma plástica, etc. Se o frigorífico não estiver nivelado, ajuste os parafusos adequadamente. O frigorífico não deve ser colocado perto de qualquer coisa que possa fazer ressonância.

Mantenha-se afastado do perigo

Não é recomendável colocar o frigorífico perto de qualquer produto volátil ou combustível, tal como gás, gasolina, álcool, verniz e óleo de banana, etc. Os objetos acima mencionados não podem ser armazenados no frigorífico.

Mover

Quando fixado ou movido, o frigorífico não pode ser colocado horizontalmente, ou inclinado mais de 45° nem virado de cabeça para baixo.

POSICIONAMENTO

- Instale este eletrodoméstico no local onde a temperatura ambiente corresponda à classe de temperatura indicada na chapa de características do eletrodoméstico:
- Temperada alargada (SN): «Este aparelho de refrigeração destina-se a ser utilizado a temperaturas ambientes compreendidas entre 10 °C e 32 °C»
- Temperada (N): «Este aparelho de refrigeração destina-se a ser utilizado a temperaturas ambientes compreendidas entre 16 °C e 32 °C»
- Subtropical (ST): «Este aparelho de refrigeração destina-se a ser utilizado a temperaturas ambientes compreendidas entre 16 °C e 38 °C»
- Tropical (T): «Este aparelho de refrigeração destina-se a ser utilizado a temperaturas ambientes compreendidas entre 16 °C e 43 °C»

Posicione alimentos diferentes em compartimentos diferentes de acordo com a tabela abaixo

Compartimentos do frigorífico	Tipo de alimento
Porta ou prateleiras do compartimento do frigorífico	<ul style="list-style-type: none">• Alimentos com conservantes naturais, como compotas, sumos, bebidas, condimentos.• Não armazene alimentos perecíveis.
Gaveta dos frescos (gaveta de salada)	<ul style="list-style-type: none">• Frutas, ervas e legumes devem ser colocados separadamente no caixote do lixo.• Não guarde bananas, cebolas, batatas e alho no frigorífico.
Prateleira do frigorífico - meio	<ul style="list-style-type: none">• Produtos lácteos, ovos
Prateleira do frigorífico - parte superior	<ul style="list-style-type: none">• Alimentos que não precisam ser cozinhados, como alimentos prontos para consumo, carnes de deli, sobras.

- Sugere-se definir a temperatura para 4 °C no compartimento do frigorífico e, se possível, para -18 °C no compartimento do congelador.
- Para a maioria das categorias de alimentos, o maior tempo de armazenamento no compartimento do frigorífico é conseguido com temperaturas mais frias. Uma vez que alguns produtos específicos (como frutas e legumes frescos) podem ser danificados com temperaturas mais frias, sugere-se mantê-los sempre nas gavetas dos frescos. Se não estiver presente, mantenha uma configuração média do termóstato.
- Para alimentos congelados, consulte o período de armazenamento indicado na embalagem do alimento. Este período de armazenamento é alcançado sempre que a configuração respeita as temperaturas de referência do compartimento (uma estrela -6 °C, duas estrelas -12 °C, três estrelas -18 °C).

Recomendação de ajuste de temperatura

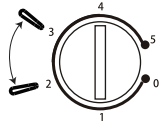
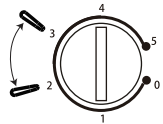
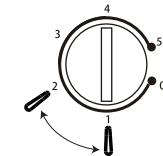
Recomendação de ajuste de temperatura		
Temperatura Ambiente	Compartiment o Congelador	Compartimento Frigorífico
Verão	/	
		Definir em 2-3
Normal	/	
		Definir em 2-3
Inverno	/	
		Definir em 1-2

- As informações acima fornecem aos utilizadores recomendações de configuração de temperatura.

Substituir a porta reversível

Inverter o sentido de abertura da porta

Ferramentas necessárias: Chave de fendas tipo Philips/Chave de fendas de cabeça plana/Chave sextavada



- Certifique-se de a unidade está desligada da corrente elétrica e vazia.
- Ajuste os dois pés de nivelamento para a sua posição mais alta.
- Para retirar a porta é necessário inclinar a unidade para trás. Deve apoiar a unidade sobre algo sólido de modo a não escorregar durante o processo de inversão da porta.
- Todas as peças removidas têm de ser guardadas para realizar a reinstalação da porta.
- Não deite a unidade uma vez que isto pode danificar o sistema de refrigeração.
- Recomendamos que duas pessoas manuseiem a unidade durante a montagem.

1. Incline a unidade ligeiramente para trás e apoie-a de forma segura. São necessárias duas pessoas para inclinar a unidade durante o processo de inversão da porta.

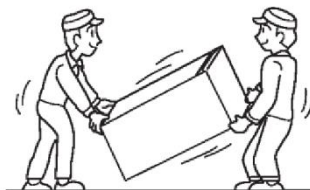

2. Remova a tampa superior direita da dobradiça.

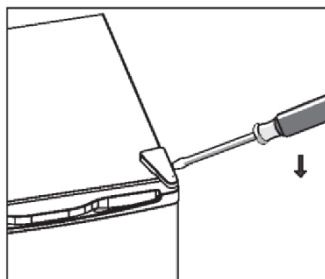

Substituir a porta reversível

3. Desaperte os parafusos. Em seguida, remova o suporte da dobradiça.

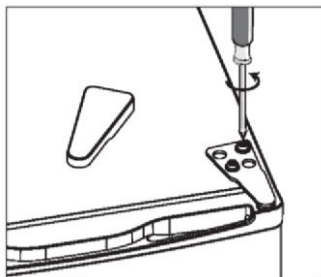

4. Remova a tampa superior esquerda do parafuso.

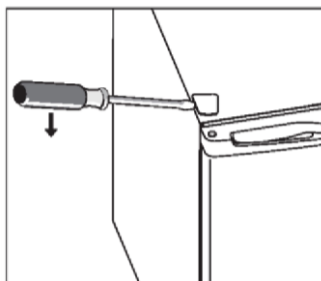

5. Mova a cobertura do núcleo do lado esquerdo para o lado direito. Depois levante a porta e ponha-a numa superfície almofadada para evitar riscar.

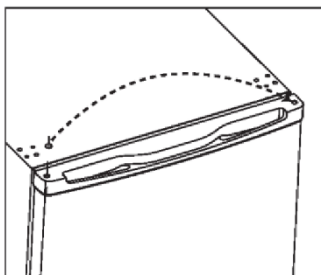

6. Retire os parafusos e a dobradiça inferior. Em seguida, remova os pés ajustáveis de ambos os lados.

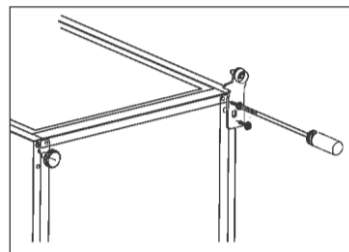

Substituir a porta reversível

7. Desenrosque e remova o pino da dobradiça inferior, vire o suporte e substitua-o.

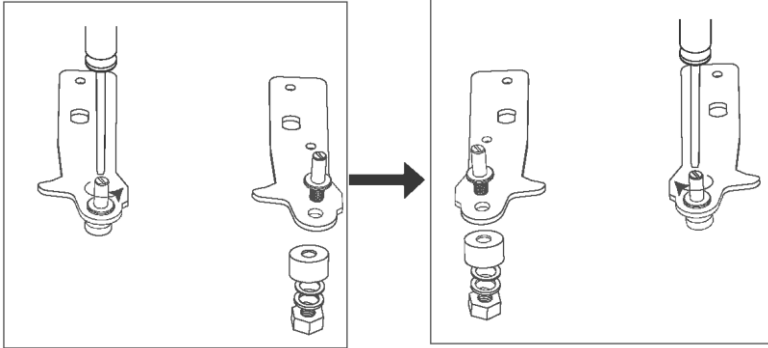

8. Volte a instalar o suporte encaixando o pino da dobradiça inferior. Volte a colocar os dois pés ajustáveis.

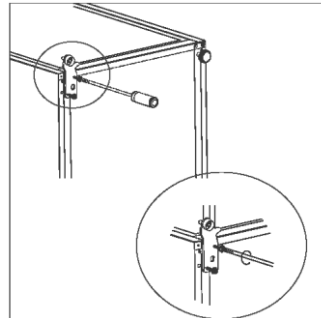

9. Volte a colocar a porta. Certifique-se de que a porta está alinhada horizontal e verticalmente de modo a que os vedantes fiquem bem fechados em todos os lados antes do aperto final da dobradiça superior.
10. Volte a colocar o suporte da dobradiça e aparafuse-o na parte superior da unidade.
11. Utilize uma chave sextavada para apertar caso seja necessário.

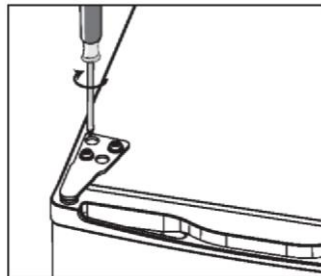

Substituir a porta reversível

12. Volte a colocar a tampa da dobradiça e a tampa do parafuso.

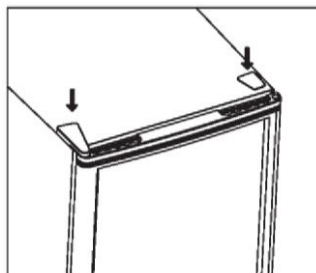

13. Certifique-se de que a porta do frigorífico está fechada, que a porta está alinhada horizontal e verticalmente e que os vedantes ficam bem fechados em todos os lados antes do aperto final da dobradiça inferior. Reajuste os pés de nivelamento conforme necessário.

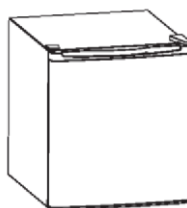

Cuidado

- ★ Deve verificar-se se a tensão utilizada é a mesma que a tensão nominal antes da utilização do frigorífico.
- ★ A água contida nos alimentos ou a entrada de ar dentro do frigorífico, devido a abertura das portas, pode formar uma camada de gelo dentro. Esta vai enfraquecer o frigorífico se a camada for espessa, **A descongelação no evaporador é operada manualmente. Quando a maior espessura da camada de gelo no evaporador aumentar para 4 mm, deve desligar-se da fonte de alimentação para descongelar.** A água de descongelação flui para o recipiente de recolha de água através da porta de drenagem e evapora-se com o calor do compressor.
- ★ Se o cabo de alimentação deste aparelho estiver danificado, só deve ser substituído por uma oficina de reparação designada pelo fabricante, porque são necessárias ferramentas especiais.
- ★ É perigoso alterar as especificações ou tentar modificar estes produtos de qualquer forma
- ★ Quando trocar a lâmpada ou quando o frigorífico não estiver em uso por longos períodos, desconecte-a da fonte de alimentação.
- ★ Aguarde 5 minutos antes de reiniciar a unidade após o blackout da fonte de alimentação.

Manutenção

- ★ O frigorífico deve ser limpo e mantido uma vez por mês.
- ★ Ao realizar a manutenção, certifique-se de que a ficha de alimentação é primeiro desconectada da tomada.
- ★ Limpe a superfície interna e externa do frigorífico e os seus acessórios com um pano húmido. Se estiverem muito sujos, esfregue-os com detergente neutro e, em seguida, limpe-os com água e seque-os com pano limpo. Depois disso, recomenda-se aplicar um pouco de cera de vidro para polir a superfície do frigorífico com uma flanela.
- ★ Para limpeza, não use água quente, diluente, gasolina, álcool, querosene, detergente em pó, produto de limpeza, detergente alcalino, ácido, pano químico, etc. Para não danificar o revestimento e os plásticos. É proibido pulverizar água diretamente para o frigorífico. Caso contrário, pode provocar enferrujamento e enfraquecer o isolamento.
- ★ Tenha atenção que deve tratar as tiras de borracha de vedação das portas. Estas devem estar sempre limpas.
- ★ Se as peças plásticas no frigorífico permanecerem contaminadas, por um longo período de tempo, com óleo (animal ou vegetal), podem envelhecer e quebrar. O reservatório de drenagem fica sujo muito facilmente e se não for limpo regularmente produz maus odores. Crie o hábito de limpar este reservatório regularmente.

Resolução de problemas

1. Quando o frigorífico não funciona
Verifique se há uma falha de energia.
Verifique se a ficha de alimentação está ligada à tomada.
Verifique se o fusível não fundiu.
2. Quando o frigorífico está a arrefecer excessivamente
O mostrador de controlo de temperatura está definido para demasiado elevado.
Se colocar alimentos contendo muita humidade diretamente sob as saídas de ar frio, estes irão congelar facilmente. Isto não indica uma avaria.
3. Quando o frigorífico não arrefece o suficiente
Os alimentos podem estar colocados demasiado perto uns dos outros, o que bloqueará o fluxo de ar frio. Pode ter colocado algo quente ou demasiados alimentos no frigorífico.
A porta pode não ter sido devidamente fechada.
As juntas da porta podem estar danificadas.
O frigorífico pode não estar a ser ventilado.
Poderá existir uma folga insuficiente entre o frigorífico e as superfícies dos lados e por cima.
O mostrador de controlo de temperatura pode não estar regulado corretamente.
4. Quando a água descongelada transborda dentro do frigorífico e para o chão.
Verifique se o tubo de drenagem e a mangueira de drenagem não estão obstruídos.
Verifique se a bandeja de drenagem está alojada corretamente.
Se a espessura da camada de gelo tinha mais de 4 mm de espessura quando descongelou o frigorífico.
5. Quando se forma condensação no exterior do frigorífico.
Pode formar-se condensação no exterior quando a humidade é alta, como durante uma estação com chuvas. Este é o mesmo resultado do que quando se forma condensação quando se deita água gelada para um copo. Não indica, portanto, uma falha, limpe com um pano seco.
6. Quando se ouve um som de água a correr.
Um som como água a correr é o refrigerante a fluir. Não indica uma avaria.
7. Quando o painel lateral do aparelho aquece
O painel lateral do aparelho aquece quando a porta é aberta ou fechada frequentemente, quando liga o aparelho e quando o aparelho funciona no verão com alta temperatura ambiente exterior. Neste caso, não toque no painel, pois esta situação resulta da dissipação do calor de dentro do frigorífico e não significa que haja uma avaria.

Especificações técnicas

- * Para especificações técnicas detalhadas, consulte a placa de identificação na parte de trás do frigorífico.
- * As especificações estão sujeitas a alterações sem aviso prévio.

DISPONIBILIDADE DE PEÇAS DE REPOSIÇÃO

Termóstatos, sensores de temperatura, placas de circuito impresso e fontes de luz, por um período mínimo de sete anos após a colocação no mercado da última unidade do modelo em causa; pegas de porta, dobradiças de porta, tabuleiros e cestos por um período mínimo de sete anos e vedantes de porta por um período mínimo de dez anos, após a colocação no mercado da última unidade do modelo em causa

GARANTIA

A garantia mínima é: 2 anos para os países da UE, 3 anos para a Turquia, 1 ano para o Reino Unido, 1 ano para a Rússia, 3 anos para a Suécia, 2 anos para a Sérvia, 5 anos para a Noruega, 1 ano para Marrocos, 6 meses para a Argélia, Tunísia nenhuma garantia legal necessária.”

ASSISTÊNCIA TÉCNICA

Para entrar em contato com a assistência técnica, visite nosso site: <https://corporate.haier-europe.com/en/> . Na seção “website”, escolha a marca do seu produto e o seu país. Você será redirecionado para o site específico onde poderá encontrar o número de telefone e formulário para entrar em contato com a assistência técnica

Para mais informações sobre o produto, consulte <https://eprel.ec.europa.eu/> ou digitalize o QR na etiqueta de energia fornecida com o aparelho

Parte Más Fría Del Frigorífico

O símbolo abaixo indica a localização da área mais fria no frigorífico. Esta área é indicada perto do ventilador e na parte superior pelo símbolo ou pela prateleira posicionada na mesma altura.



Para garantir a temperatura nesta área, garantir que a posição desta prateleira não é alterada. **INSTALAÇÃO DO INDICADOR DE TEMPERATURA**

Para o ajudar a configurar o seu frigorífico corretamente, este está equipado com um indicador de temperatura que irá monitorizar a temperatura média na parte mais fria.

AVISO: Este indicador destina-se apenas a ser utilizado com o seu frigorífico. Certifique-se de que não o utiliza noutro frigorífico (a área mais fria será diferente), ou para qualquer outra finalidade.

Verificar a temperatura na área mais fria. Uma vez instalado o indicador de temperatura, pode verificar regularmente se a temperatura na área mais fria está correta. Se necessário, regule

o termóstato tal como descrito acima. A temperatura no interior do frigorífico é influenciada por vários fatores, como a temperatura ambiente, a quantidade de alimentos armazenados e com que frequência a porta é aberta. Tenha estes fatores em conta ao definir a temperatura.

Para garantir que os alimentos no seu frigorífico estão bem preservados, especialmente na parte mais fria, certifique-se de que o indicador de temperatura exibe 'OK'.



Se 'OK' não for exibido, a temperatura nessa parte está demasiado alta. Ajuste o termóstato para uma posição superior. Aguarde pelo menos 12 horas antes de voltar a regular o termóstato. Após a colocação de alimentos frescos no interior do aparelho ou após abertura repetida (ou prolongada) da porta, é normal que a indicação 'OK' não seja exibida no indicador de temperatura.

